

Nezáväzná doporučená predajná cena bez DPH v EUR platná od 1. 4. 2015 do 31. 3. 2016

**KALDEWEI**

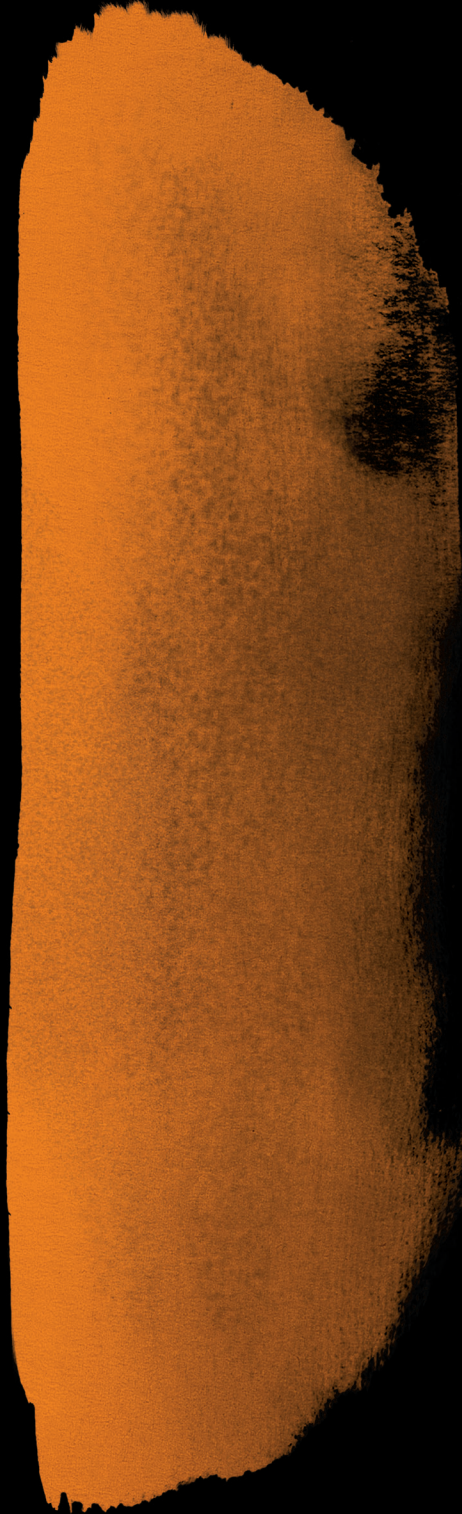

CENNÍK  
VANE  
SPRCHOVACIE VANIČKY  
UMÝVADLÁ

# NEDOSIAHNUTEĽNÁ SMALTOVANÁ

## VÝHODY MATERIÁLU

- KALDEWEI si vyrába svoj vlastný smalt. Iba tak je možné optimálne splnenie všetkých požiadaviek pre vane a vaničky.
- smaltovaná oceľ 3,5 mm zaručuje neprekonateľnú stabilitu
- oceľ a smalt sú spojené chemickou väzbou a nie je možné ich mechanicky oddeliť
- smaltovaná oceľ KALDEWEI 3,5 mm má podstatne vyššiu tvrdosť ako akrylát



### ODOLNOSŤ VOČI KYSELINÁM A CHEMIKÁLIÁM

Smaltovaná oceľ KALDEWEI 3,5 mm je odolná voči všetkým kozmetickým a liečebným kúpeľovým prísadám a parfumom, ktoré znáša ľudská koža (napr. farbám na vlasy).



### HYGIENICKÉ VLASTNOSTI, JEDNODUCHÁ ÚDRŽBA

Pri smaltovanej oceli KALDEWEI 3,5 mm s povrchovou úpravou Perl-Effekt voda po tvrdom hladkom povrchu doslova skĺzne a vezme so sebou nečistoty, ako aj vápenaté častice.

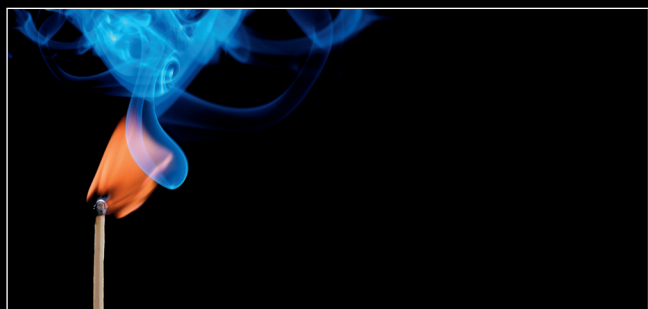

### ODOLNOSŤ VOČI TEPLOTE

Horiace a tlejúce predmety nezanechávajú na smaltovanej oceli KALDEWEI 3,5 mm škvrny ani dymové stopy (napr. cigarety alebo horiace sviečky).



### FAREBNÁ STÁLOSŤ

Smaltovaná oceľ KALDEWEI 3,5 mm je stálofarebná a odolná voči pôsobeniu UV žiarenia a preto nebledne. Akrylát môže zmeniť svoju farbu.

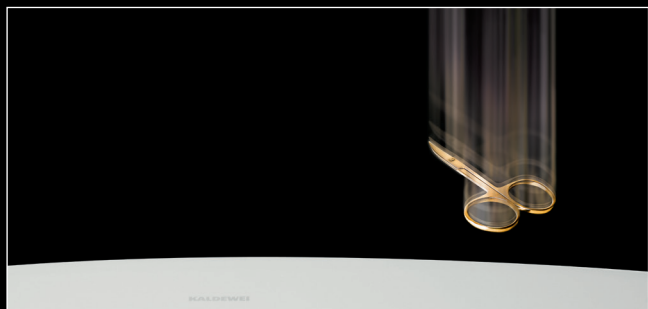

### ODOLNOSŤ VOČI NÁRAZU

Tenká a pružná vrstva smaltu zaručuje vysokú odolnosť voči nárazu. Smaltovaná oceľ KALDEWEI 3,5 mm vyhovuje požiadavkám STN ISO 4532 Smalty. Stanovenie odolnosti smaltovaných výrobkov proti nárazu. Skúška nastreľovaním.



### ODOLNOSŤ VOČI POŠKRIABANIU

Vane a sprchovacie vaničky KALDEWEI nie je možné poškrabať materiálmi obvykle používanými v kúpeľni. Pri trení kovu o smalt sa otiera kov, smalt zostane nedotknutý.



# OCEĽ KALDEWEI 3,5 MM

## Mohsova stupnica tvrdosti:

Tvrdosť	1	2	3	4	5	6	7	8	9	10
Materiál	Mastnec Sviečka	Sadra	Akrylát Lak	Mramor	Železo	Oceľ	Smalt Porcelán Sklo	Topas	Korund Zafír	Diamant
Odolnosť	Veľmi nízka		Nízka	Dostatočná	Dobrá		Veľmi dobrá	Výnimočne dobrá		

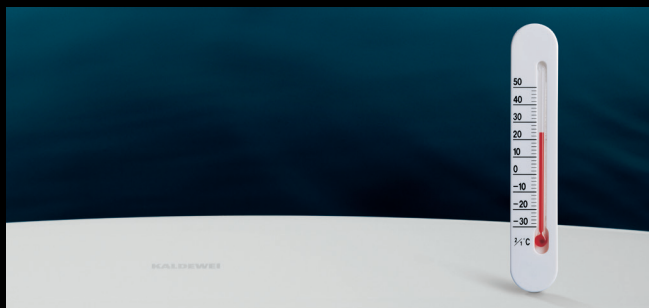

## VODA A TEPLOTA MATERIÁLU

Oceľ je skvelý vodič tepla a rýchlo preberá teplotu vody. Pri ochladzovaní vody vaňa odovzdáva absorbované teplo späť do vody. Voda sa v oceľových, liatinových a akrylátových vaniach ochladzuje rovnako, viac ako 90% tepla uniká cez vodnú hladinu.



## JEDNODUCHÁ MONTÁŽ

Vďaka stabilite nie sú nutné žiadne podporné prostriedky. KALDEWEI ponúka rozsiahle montážne príslušenstvo, zvukovo-izolačné pomôcky a tesniace materiály. Vďaka nízkej teplotnej rozťažnosti je minimálne nebezpečenstvo vzniku trhlin v škárach a poškodenie stavby vlhkosťou.



## ZÁRUKA

KALDEWEI poskytuje na vane a sprchovacie vaničky zo smaltovanej ocele KALDEWEI 3,5 mm 30-ročnú záruku v súlade s podmienkami uvedenými v záručnom liste.



## VZHĽAD

Smaltovaná oceľ KALDEWEI 3,5 mm má rovnaké optické vlastnosti ako sklenené výplne sprchových kútov, obklady alebo keramika, takže všetky predmety v kúpeľni majú opticky rovnaký vzhľad.



## KOMPETENCIE V OBLASTI DIZAJNU

KALDEWEI ponúka viac ako 250 modelov vaní a sprchovacích vaničiek. Vane a sprchovacie vaničky KALDEWEI už získali viac ako 100 prestížnych ocenení za dizajn. KALDEWEI ponúka riešenia pre malé kúpeľne, hotely, zdravotnícke zariadenia, fitness a bezbariérové kúpeľne.



 Institut Bauen und Umwelt e.V.  
Kalderne: Stahlblech 3,5 mm ist für nachhaltige und umweltfreundliches Bauen mit ISO 14025 zertifiziert.

## EKOLOGICKÁ UDRŽATEĽNOSŤ

Vďaka ekologicky nezávadným postupom pri výrobe, balení, doprave a likvidácii získala spoločnosť KALDEWEI ako prvý nemecký výrobca kúpeľňového vybavenia od Inštitútu Bauen und Umwelt e.V. certifikát ako ekologicky udržateľný podľa ISO 14025.

## MEISTERSTÜCKE

str. 10-15

MEISTERSTÜCK ASYMMETRIC DUO.....	10
MEISTERSTÜCK CENTRO DUO 1 LAVÁ + PRAVÁ (OD 10/2015) .....	11
MEISTERSTÜCK CENTRO DUO 2 (OD 1/2016) .....	12
MEISTERSTÜCK CENTRO DUO OVAL.....	12
MEISTERSTÜCK CONODUO .....	13
MEISTERSTÜCK CONODUO 1 LAVÁ + PRAVÁ (OD 10/2015).....	14
MEISTERSTÜCK CONODUO 2 (OD 1/2016) .....	13
MEISTERSTÜCK EMERSO (OD 10/2015) .....	15
MEISTERSTÜCK INCAVA (OD 10/2015).....	15

## AVANTGARDE

str. 16-28

ASYMMETRIC DUO .....	16
BASSINO .....	17
CENTRO DUO .....	17
CENTRO DUO 1 LAVÁ + PRAVÁ.....	18
CENTRO DUO 2 .....	18-19
CENTRO DUO 6 .....	19
CENTRO DUO OVAL / CENTRO DUO OVAL S PANELOM .....	20
CONODUO / CONODUO S PANELOM.....	21
DUO POOL.....	22
ELLIPSO DUO .....	23
ELLIPSO DUO OVAL / ELLIPSO DUO OVAL S PANELOM .....	23
INCAVA (OD 10/2015) .....	24
KUSATSU POOL <i>do vypredania zásob</i> .....	24
MEGA DUO .....	24
MEGA DUO 6 .....	25
MEGA DUO OVAL.....	25
PLAZA DUO LAVÁ + PRAVÁ.....	26
PUNTA DUO 3.....	26
STUDIO LAVÁ / STUDIO STAR LAVÁ.....	27
STUDIO PRAVÁ / STUDIO STAR PRAVÁ.....	27
TWIN POOL.....	28

## AMBIENTE

str. 29-41

CLASSIC DUO.....	29
CLASSIC DUO OVAL .....	29-30
CLASSIC DUO OVAL WIDE / CLASSIC DUO OVAL WIDE S PANELOM .....	30
DYNA SET / DYNA SET STAR .....	31
NOVOLA / NOVOLA STAR .....	31
NOVOLA DUO / NOVOLA DUO STAR.....	31-32
NOVOLA DUO 6 / NOVOLA DUO 6 STAR.....	32
NOVOLA SET / NOVOLA SET STAR <i>do vypredania zásob</i> .....	32
PURO / PURO STAR.....	33
PURO S BOČNÝM PREPADOM / PURO STAR S BOČNÝM PREPADOM.....	34
PURO DUO .....	35
RONDO / RONDO STAR.....	36
RONDO 6 / RONDO 6 STAR .....	36-37
SILENIO (OD 4/2015) .....	37
VAIO / VAIO STAR.....	37
VAIO 6 / VAIO 6 STAR .....	38
VAIO DUO .....	38
VAIO DUO 3.....	39
VAIO DUO 6.....	39
VAIO DUO 8.....	40
VAIO DUO OVAL / VAIO DUO OVAL S PANELOM.....	40
VAIO SET / VAIO SET STAR .....	41

## ADVANTAGE

str. 42-46

CAYONO / CAYONO STAR .....	42
MINI LAVÁ / MINI STAR LAVÁ .....	43
MINI PRAVÁ / MINI STAR PRAVÁ .....	43
SANIFORM MEDIUM / SANIFORM MEDIUM STAR .....	44
SANIFORM PLUS 48 CM / SANIFORM PLUS STAR 48 CM .....	44
SANIFORM / SANIFORM STAR .....	45
SANIFORM PLUS / SANIFORM PLUS STAR.....	45
SANIFORM V1-V4 / SANIFORM V1-V4 STAR .....	46
SANILUX / SANILUX STAR .....	46

## KALDEWEI PROFESSIONAL

str. 54-61

### MONTÁŽ

OTVORY DO VANÍ.....	59
VAŇOVÁ KOTVA .....	59
VAŇOVÉ NOHY.....	59

### NAPŮŠŤANIE, ODTOKOVÉ SÚPRAVY

COMFORT LEVEL / COMFORT LEVEL PLUS.....	55
DOPORUČENÉ ODPADOVÉ A PREPADOVÉ SÚPRAVY PRE VANE .....	54
NAPŮŠŤANIE VODOPÁD.....	55
NAPŮŠŤANIE VODOPÁD S INTEGROVANÝM PREPADOM .....	55

### SPRCHOVANIE

SPRCHOVACIE HADICE.....	59
-------------------------	----

### KALDEWEI COMFORT SELECT

KALDEWEI COMFORT SELECT .....	56-57
-------------------------------	-------

### MADLÁ

MADLÁ .....	58
MADLO POOL-GRIFF.....	58

### KALDEWEI SILENCE PLUS

MONTÁŽNA ZVUKOVO IZOLAČNÁ PÁSKA WES .....	60
SPOJOVACIA ZVUKOVO IZOLAČNÁ PÁSKA WAS.....	60
TLMIACI SET BW-ADS.....	60
ZVUKOVO IZOLAČNÝ SET BWS .....	60
ZVUKOVO IZOLAČNÝ SET BWS PLUS .....	60

### HYDROIZOLÁCIA

TESNIACA PÁSKA WDB 95 .....	60
-----------------------------	----

### PANELOVÝ SYSTÉM

BAKO SYSTÉM PRE SANIFORM PLUS .....	61
BAKO EASY FIT SYSTÉM PRE SANIFORM PLUS.....	61

## KALDEWEI PERFECTION

str. 62-64

### POVRCHOVÉ ÚPRAVY

ANTISLIP .....	62
CELOPLOŠNÝ ANTISLIP .....	62
PERL-EFFEKT.....	63

### FARBÝ A ŠTÝL

COORDINATED COLOURS COLLECTION.....	64
DEKORÁCIA .....	63
SANITÁRNE FARBY .....	64

## KALDEWEI EXPERIENCE

str. 65-66

OSVETLENIE .....	65
RELAXAČNÉ LEŽADLO .....	66
SOUND WAVE.....	65
VAŇOVÉ VANKUŠE.....	66

## KALDEWEI SPA

str. 67-68

RELAXÁCIA MÁ VELA PRAMEŇOV .....	67
PREHLAD VÍRIVÝCH SYSTÉMOV PRI JEDNOTLIVÝCH MODELOCH VANÍ.....	68

AVANTGARDE ◆◆◆		str. 72-83
CONOFLAT.....	72-74	
CORNEZZA.....	75	
LADOPLAN <i>do vypredania zásob</i> .....	76	
PIATTO <i>do vypredania zásob</i> .....	77	
SUPERPLAN.....	77-78	
SUPERPLAN SO ZNÍŽENÝM POLYSTYRÉNOVÝM NOSIČOM.....	79	
SUPERPLAN XXL.....	79-81	
SUPERPLAN PLUS.....	81-82	
XETIS.....	83	

AMBIENTE ◆◆◆		str. 84-91
ARRONDO.....	84	
ARRONDO S PANELOM.....	84-85	
DUSCHPLAN.....	85-86	
DUSCHPLAN S PANELOM <i>do vypredania zásob</i> .....	86	
DUSCHPLAN XXL.....	87	
FONTANA.....	88	
SCONA.....	89-90	
SP-5.....	91	

ADVANTAGE ◆◆◆		str. 92-93
SANIDUSCH.....	92	
ZIRKON.....	93	

KALDEWEI PROFESSIONAL		str. 102-113
<b>MONTÁŽ</b>		
CELKOVÉ STAVEBNÉ VÝŠKY A VÝŠKY ODTOKOVÝCH SÚPRAV.....	102	
ESR II - SYSTÉM PRE MONTÁŽ V ÚROVNI PODLAHY.....	105-106	
INŠTALAČNÉ RÁMY FR 5300 / 5300 PLUS.....	107-108	
NOHY PRE SPRCHOVACIE VANIČKY.....	107	
SPRCHOVACIE VANIČKY SO ZNÍŽENÝM POLYSTYRÉNOVÝM NOSIČOM.....	109	
SPRCHOVACIE VANIČKY S POLYSTYRÉNOVÝM NOSIČOM.....	110	
STREDOVÝ PODPORŇÝ SYSTÉM MAS.....	107	
SYSTÉMOVÉ RIEŠENIE XETIS.....	103-104	
VAŇOVÁ KOTVA.....	107	
<b>ODTOKOVÉ SÚPRAVY</b>		
ODTOKOVÉ SÚPRAVY.....	112	
ODTOKOVÉ SÚPRAVY PRE ESR II.....	111	
<b>KALDEWEI SILENCE PLUS</b>		
SPOJOVACIA ZVUKOVO IZOLAČNÁ PÁSKA WAS.....	113	
TLMIACI SET DW-ADS.....	113	
ZVUKOVO IZOLAČNÝ SET DWS.....	113	
<b>HYDROIZOLÁCIA</b>		
TESNIACA PÁSKA WDB 95.....	113	
TESNIACI SYSTÉM WDS.....	113	

KALDEWEI PERFECTION		str. 114-117
<b>POVRCHOVÉ ÚPRAVY</b>		
ANTISLIP.....	114-115	
CELOPLOŠNÝ ANTISLIP.....	114-115	
KALDEWEI SECURE PLUS.....	114	
PERL-EFFEKT.....	114	
<b>FARBY A ŠTÝL</b>		
ANTISLIP ORNAMENT.....	117	
FAREBNÉ KRYTKY ODTOKOVÝCH SÚPRAV.....	117	
COORDINATED COLOURS COLLECTION.....	116	
DEKORÁCIA.....	117	
GOLD ORNAMENT.....	117	
SANITÁRNE FARBY.....	116	

MEISTERSTÜCKE		str. 119
EMERSO (OD 10/2015).....	119	

AVANTGARDE		str. 120-121
CENTRO (OD 10/2015).....	120	
CONO (OD 10/2015).....	120-121	
EMERSO (OD 10/2015).....	121	

AMBIENTE		str. 122-123
PURO (OD 4/2015).....	122	
SILENIO (OD 4/2015).....	123	

KALDEWEI PROFESSIONAL		str. 123
ODTOKOVÉ SÚPRAVY.....	123	

## VŠEOBECNÉ INFORMÁCIE

KALDEWEI CARE		str. 124
PROSTRIEDKY NA OPRAVU A ÚDRŽBU VÝROBKOV ZO SMALTOVANEJ OCELE KALDEWEI.....	124	

CENNÍKY FAREBNÝCH PREVEDENÍ	
VANE.....	47-53
SPRCHOVACIE VANIČKY.....	94-101

RÔZNE	
12-MIESTNE OBJEDNÁVACIE ČÍSLA - PRÍKLADY.....	125
30-ROČNÁ ZÁRUKA.....	126
NÁHRADNÉ DIELY K VANIAM A SPRCHOVACÍM VANIČKÁM.....	91
POKYNY PRE MONTÁŽ VANÍ A SPRCHOVACÍCH VANIČIEK.....	127
REGISTER VANE.....	9
REGISTER SPRCHOVACIE VANIČKY.....	71
REGISTER UMÝVADLÁ.....	118
STAROSTLIVOSŤ O VANE A SPRCHOVACIE VANIČKY.....	126
TABUĽKA ROZMEROV - VANE.....	6-8
TABUĽKA ROZMEROV - SPRCHOVACIE VANIČKY.....	69-70
TABUĽKA ROZMEROV - UMÝVADLÁ.....	118

# TABUĽKA ROZMEROV – VANE

Rozmer (cm)	Séria	Model č.	Hĺbka (cm)	Rozmer dna d-š (cm)	Užitočný objem* (l)	Hmotnosť (kg)	Antislip (mm)	Celoplošný antislip (mm)	Strana
<b>OBDĽŽNIKOVÉ</b>									
140 × 70	SANIFORM PLUS / SANIFORM PLUS STAR	360-1, 330	41	85 × 39/35	67	40	∅ 288	600 × 220	45
140 × 75	SANIFORM PLUS / SANIFORM PLUS STAR	366, 344	48	64,5 × 28	110	42	∅ 288	600 × 220	44
150 × 70	CAYONO / CAYONO STAR	747, 753	41	101 × 40	89	42	455 × 315	655 × 315	42
	SANIFORM PLUS / SANIFORM PLUS STAR	361-1, 331	41	95 × 39/35	82	40	∅ 288	600 × 220	45
150 × 75	DYNA SET / DYNA SET STAR	624, 625	43	105 × 50/52	133	45	∅ 288	600 × 220	31
160 × 70	CAYONO / CAYONO STAR	748, 754	41	111 × 40	107	45	455 × 315	735 × 315	42
	CLASSIC DUO	103	43	103 × 45	95	44	∅ 288	850 × 240	29
	DYNA SET / DYNA SET STAR	626, 627	43	115,5 × 45/47	122	46	∅ 288	850 × 240	31
	PURO / PURO STAR	683, 684, 685, 686	42	118 × 41	105	46	300 × 300	708 × 252	33-34
	SANIFORM PLUS / SANIFORM PLUS STAR	362-1, 332	41	105 × 39/35	93	47	∅ 288	600 × 220	45
	VAIO SET / VAIO SET STAR	956, 957	43	120 × 42/47,5	100	46	∅ 288	viď str. 8	41
160 × 75	SANIFORM PLUS / SANIFORM PLUS STAR	372-1, 333	41	105 × 44/40	107	47	∅ 288	600 × 220	45
	SANIFORM PLUS / SANIFORM PLUS STAR	367, 345	48	84,4 × 28	140	49	∅ 288	600 × 220	44
170 × 70	CAYONO / CAYONO STAR	749, 755	41	121 × 40	110	50	455 × 315	855 × 315	42
	CLASSIC DUO	105	43	113 × 45	110	47	∅ 288	900 × 300	29
	PURO / PURO STAR	687, 688, 689, 690	42	128 × 41	122	48	300 × 300	876 × 252	33-34
	SANIFORM MEDIUM / SANIFORM MEDIUM STAR	245, 246	31,5	126 × 46/40	53	44	∅ 288	850 × 240	44
	SANIFORM PLUS / SANIFORM PLUS STAR	363-1, 335	41	115 × 39/35	111	48	∅ 288	850 × 240	45
	VAIO SET / VAIO SET STAR	944, 945	43	120 × 42/47,5	100	47	∅ 288	viď str. 8	41
170 × 73	SANIFORM PLUS / SANIFORM PLUS STAR	371-1, 334	41	115 × 39/35	111	49	∅ 288	850 × 240	45
170 × 75	CAYONO / CAYONO STAR	750, 756	41	121 × 45	136	50	575 × 375	855 × 375	42
	CENTRO DUO	132	47	113 × 51	156	53	∅ 435	900 × 300	17
	CLASSIC DUO	107	43	113 × 50	122	48	∅ 435	900 × 300	29
	MEISTERSTÜCK CONODUO	1732	43	108 × 47	122	154/187 <sup>b</sup>	-	-	13
	MEISTERSTÜCK CONODUO 1 ľavá	1702	43	108 × 47	122	-	-	-	14
	MEISTERSTÜCK CONODUO 1 pravá	1712	43	108 × 47	122	-	-	-	14
	MEISTERSTÜCK CONODUO 2	1722	43	108 × 47	122	-	-	-	13
	CONODUO	732	43	108 × 47	122	52	356 × 356	788 × 356	21
	DYNA SET / DYNA SET STAR	620, 621	43	123 × 50/52	169	53	∅ 435	900 × 300	31
	INCAVA	172	41	111,2 × 42,3	96	-	-	780 × 252	24
	NOVOLA / NOVOLA STAR	252, 253	44	127,5 × 44	153	51	∅ 288	900 × 300	31
	PURO / PURO STAR	652, 654	42	128 × 46	137	50	348 × 348	924 × 348	33
	PURO / PURO STAR	656, 658	42	128 × 46	137	51	348 × 348	1020 × 348	34
	PURO DUO	663	42	102 × 46	122	48	348 × 348	876 × 252	35
	RONDO / RONDO STAR	700, 701	44	125 × 40	130	51	∅ 288	900 × 300	36
	SANIFORM PLUS / SANIFORM PLUS STAR	373-1, 336	41	115 × 44/40	123	50	∅ 288	900 × 300	45
	SANILUX / SANILUX STAR	342, 343	43	115 × 32,8	124	49	∅ 288	600 × 220	46
SILENIO	674	41	111,2 × 42,3	96	44	-	780 × 252	37	
VAIO SET / VAIO SET STAR	954, 955	43	130 × 45/52,5	135	50	∅ 288	viď str. 8	41	
170 × 80	MEISTERSTÜCK ASYMMETRIC DUO	1740	42,5	124,6 × 50	123	144/177 <sup>b</sup>	-	-	10
	ASYMMETRIC DUO	740	42,5	124,6 × 50	123	50	348 × 348	740 × 252	16
	NOVOLA SET / NOVOLA SET STAR	261 <sup>#</sup> , 262 <sup>#</sup>	44	135,5 × 42/47	155	55	∅ 288	900 × 300	32
	PURO / PURO STAR	691, 692, 693, 694	42	128 × 46	140	52	348 × 348	924 × 348	33-34
	VAIO / VAIO STAR	960, 961	43	125,5 × 49,6	145	50	∅ 435	900 × 300	37
175 × 75	SANIFORM / SANIFORM STAR	374, 338	43	120 × 43/38	145	55	∅ 288	600 × 220	45
175 × 76	MEISTERSTÜCK INCAVA	1174	43,5	116,2 × 47,3	96	-	-	-	15
180 × 75	CLASSIC DUO	109	43	123 × 50	143	50	∅ 435	900 × 300	29
180 × 80	CAYONO / CAYONO STAR	751, 757	41	131 × 51	171	56	575 × 375	935 × 375	42
	CENTRO DUO	133	47	123 × 56	195	58	∅ 435	900 × 300	17
	CLASSIC DUO	110	43	123 × 55	158	53	∅ 435	900 × 300	29
	MEISTERSTÜCK CONODUO	1733	43	118 × 52	159	170/203 <sup>b</sup>	-	-	13
	MEISTERSTÜCK CONODUO 1 ľavá	1703	43	118 × 52	159	-	-	-	14
	MEISTERSTÜCK CONODUO 1 pravá	1713	43	118 × 52	159	-	-	-	14
	MEISTERSTÜCK CONODUO 2	1723	43	118 × 52	159	-	-	-	13
	CONODUO	733, 733-7	43	118 × 52	159	57/85 <sup>§</sup>	404 × 404	884 × 404	21
	DYNA SET / DYNA SET STAR	622, 623	43	123 × 50/52	169	68	∅ 435	900 × 300	31
	INCAVA	174	43,5	116,2 × 47,3	140	53	-	828 × 300	24
	NOVOLA DUO / NOVOLA DUO STAR	256, 257	44	136 × 46	197	56	∅ 435	900 × 300	31-32

\* po odrátaní priemerného objemu ponorenej osoby 70l    § s voľne stojacim panelom    b vrátane dreveného obalu    # do vypredania zásob

**KALDEWEI**



# TABUĽKA ROZMEROV – VANE

Rozmer (cm)	Séria	Model č.	Hĺbka (cm)	Rozmer dna d-š (cm)	Užitočný objem* (l)	Hmotnosť (kg)	Antislip (mm)	Celoplošný antislip (mm)	Strana
<b>OBĽŽNIKOVÉ</b>									
180 × 80	PURO / PURO STAR	653, 655	42	138 × 51	170	55	396 × 396	1020 × 396	33
	PURO / PURO STAR	657, 659	42	138 × 51	170	55	396 × 396	1165 × 396	34
	PURO DUO	664	42	112 × 51	165	54	348 × 348	924 × 348	35
	RONDO / RONDO STAR	710, 711	44	134 × 45	178	57	∅ 435	900 × 300	36
	SANIFORM PLUS / SANIFORM PLUS STAR	375-1, 337	43	125 × 52/45	150	55	∅ 288	900 × 300	45
	SILENIO	676	43,5	116,2 × 47,3	140	50	-	828 × 300	37
	VAIO DUO	950	43	124,8 × 49,6	155	54	∅ 435	900 × 300	38
	VAIO SET / VAIO SET STAR	946, 947	43	130 × 45/52,5	135	55	∅ 288	viď str. 8	41
180 × 90	MEISTERSTÜCK ASYMMETRIC DUO	1742	42,5	134,8 × 60	163	154/187 <sup>b</sup>	-	-	10
	ASYMMETRIC DUO	742	42,5	134,8 × 60	163	56	396 × 396	876 × 252	15
	MEGA DUO	180	45	129 × 36	186	60	∅ 435	900 × 300	24
190 × 90	CLASSIC DUO	114	43	133 × 65	213	62	∅ 435	1097 × 406	29
	CONODUO	734, 734-7	43	128 × 62	220	66/100 <sup>s</sup>	500 × 500	980 × 500	21
	INCAVA	176	43,5	126,2 × 53,7	188	-	-	924 × 348	24
	PURO / PURO STAR	696, 698	42	148 × 61,5	232	64	396 × 396	1116 × 396	33
	PURO / PURO STAR	697, 699	42	148 × 61,5	232	64	396 × 396	1260 × 396	34
	PURO DUO	665	42	122 × 61,5	217	61	348 × 348	1020 × 396	35
	SILENIO	678	43,5	126,2 × 53,7	188	56	-	924 × 348	37
190 × 100	ASYMMETRIC DUO	744	42,5	148,4 × 64,6	208	64	396 × 396	924 × 348	15
	ELLIPSO DUO	230	45	126 × 58,5/52	214	59	∅ 587	900 × 546	23
200 × 100	BASSINO	144, 144-4, 144-5, 144-6, 144-7	35,5	168 × 75,5	240	70	-	-	17
	CONODUO	735, 735-7	43	134 × 68	260	75/113 <sup>s</sup>	500 × 500	980 × 500	21
<b>OVÁLNE A ELIPTICKÉ</b>									
140 × 100	KUSATSU POOL	177 <sup>r</sup>	81/56	115 × 57,5/50,5	435	79	-	-	24
160 × 70	CLASSIC DUO OVAL	112	43	103 × 45	95	41	∅ 288	850 × 240	29-30
170 × 70	CLASSIC DUO OVAL	116	43	113 × 45	110	44	∅ 288	900 × 300	29-30
170 × 75	MEISTERSTÜCK CENTRO DUO OVAL	1127	47	113 × 51	156	-	-	-	12
	CENTRO DUO OVAL	127, 127-7	47	113 × 51	156	49/86 <sup>s</sup>	∅ 435	900 × 300	20
	CLASSIC DUO OVAL	113	43	113 × 50	124	45	∅ 435	900 × 300	29-30
180 × 80	MEISTERSTÜCK CENTRO DUO OVAL	1128	47	123 × 56	195	-	-	-	12
	CENTRO DUO OVAL	128, 128-7	47	123 × 56	195	53/95 <sup>s</sup>	∅ 435	900 × 300	20
	CLASSIC DUO OVAL	111	43	123 × 55	158	50	∅ 435	900 × 300	29-30
	CLASSIC DUO OVAL WIDE	115, 115-7	43	113 × 45	114	47/75 <sup>s</sup>	∅ 288	850 × 240	30
	VAIO DUO OVAL	951, 951-7	43	124,8 × 49,6	155	51/79 <sup>s</sup>	∅ 435	900 × 300	40
180 × 90	MEGA DUO OVAL	184, 184-7	45	129 × 36	186	55/87 <sup>s</sup>	∅ 435	900 × 300	25
190 × 100	ELLIPSO DUO OVAL	232, 232-7	45	126 × 58,5	214	55/76 <sup>s</sup>	∅ 587	900 × 546	23
<b>OSEMUHOLNÍKOVÉ</b>									
180 × 80	VAIO DUO 8	953	43	124,8 × 49,6	155	49	∅ 435	900 × 300	40
<b>ASYMETRICKÉ</b>									
157 × 70/47,5	MINI ľavá / MINI STAR ľavá	836, 837	43	125 × 36	110	45	∅ 288	600 × 220	43
	MINI pravá / MINI STAR pravá	834, 835	43	125 × 36	110	45	∅ 288	600 × 220	43
157 × 75/50	MINI ľavá / MINI STAR ľavá	832, 833	43	125 × 36	110	52	∅ 288	600 × 220	43
	MINI pravá / MINI STAR pravá	830, 831	43	125 × 36	110	52	∅ 288	600 × 220	43
170 × 90	STUDIO ľavá / STUDIO STAR ľavá	828-1, 828-2, 828-3, 829-1, 829-2, 929-3	43	129 × 34	149	54	∅ 288	600 × 220	27
	STUDIO pravá / STUDIO STAR pravá	826-1, 826-2, 826-3, 827-1, 827-2, 827-3	43	129 × 34	149	54	∅ 288	600 × 220	27
180 × 120/80	PLAZA DUO ľavá	192	43	141 × 73,8/37	273	67	473 × 386/562	1031 × 386/700	26
	PLAZA DUO pravá	190	43	141 × 73,8/37	273	67	473 × 386/562	1031 × 386/700	26

# TABUĽKA ROZMEROV – VANE

Rozmer (cm)	Séria	Model č.	Hĺbka (cm)	Rozmer dna d-š (cm)	Užitočný objem* (l)	Hmotnosť (kg)	Antislip (mm)	Celoplošný antislip (mm)	Strana		
<b>ŠPECIÁLNE</b>											
150 × 100	DUO POOL	150-1, 150-2, 150-3, 150-4, 150-5, 150-6	50,5	120 × 56	240	54	∅ 435	850 × 240	22		
160 × 70	SANIFORM V1-V4 / SANIFORM V1-V4 STAR Variant 1	362-1 V1, 332 V1	41	105 × 39/35	93	46	∅ 288	600 × 220	46		
	SANIFORM V1-V4 / SANIFORM V1-V4 STAR Variant 2	362-1 V2, 332 V2	41	105 × 39/35	93	46	∅ 288	600 × 220	46		
	SANIFORM V1-V4 / SANIFORM V1-V4 STAR Variant 3	362-1 V3, 332 V3	41	105 × 39/35	93	46	∅ 288	600 × 220	46		
	SANIFORM V1-V4 / SANIFORM V1-V4 STAR Variant 4	362-1 V4, 332 V4	41	105 × 39/35	93	46	∅ 288	600 × 220	46		
170 × 75	MEISTERSTÜCK CENTRO DUO 1 ľavá	1129	47	113 × 51	156	-	-	-	11		
	CENTRO DUO 1 ľavá	129	47	113 × 51	156	53	∅ 435	900 × 300	18		
	MEISTERSTÜCK CENTRO DUO 1 pravá	1130	47	113 × 51	156	-	-	-	11		
	CENTRO DUO 1 pravá	130	47	113 × 51	156	53	∅ 435	900 × 300	18		
	MEISTERSTÜCK CENTRO DUO 2	1131	47	113 × 51	156	-	-	-	12		
	CENTRO DUO 2	131	47	113 × 51	156	52	∅ 435	900 × 300	18-19		
180 × 80	MEISTERSTÜCK CENTRO DUO 1 ľavá	1136	47	123 × 56	-	-	-	-	11		
	CENTRO DUO 1 ľavá	136	47	123 × 56	195	56	∅ 435	900 × 300	18		
	MEISTERSTÜCK CENTRO DUO 1 pravá	1137	47	123 × 56	-	-	-	-	11		
	CENTRO DUO 1 pravá	137	47	123 × 56	195	56	∅ 435	900 × 300	18		
	MEISTERSTÜCK CENTRO DUO 2	1135	47	123 × 56	-	-	-	-	12		
	CENTRO DUO 2	135	47	123 × 56	195	53	∅ 435	900 × 300	18-19		
	MEISTERSTÜCK EMERSON	1100	41	132,7 × 50	146	-	-	-	15		
	<b>ROHOVÉ</b>										
140 × 140	PUNTA DUO 3	910-1, 910-2, 910-3	45	129 × 73	223	62	∅ 435	999 × 462	26		
	VAIO DUO 3	962, 962-7	43	120,6 × 35,3/49,6	125	53/58 <sup>s</sup>	∅ 435	900 × 300	39		
<b>ŠESTUHOLNÍKOVÉ</b> (dajú sa použiť aj ako rohové vane – viď obrázok dole)											
	X (cm)	W (cm)									
170 × 100	121,5	136	TWIN POOL	660	47	105 × 55	150	48	∅ 435	-	28
190 × 90	135,7	141	VAIO 6 / VAIO 6 STAR	958, 959	43	116,5 × 60	145	48	∅ 435	900 × 300	38
197 × 75	140,6	137	RONDO 6 / RONDO 6 STAR	706, 707	44	125 × 40	130	48	∅ 288	900 × 300	36-37
200 × 75	142,5	133,5	CENTRO DUO 6	134	47	113 × 51	156	53	∅ 435	900 × 300	19
206 × 80	147,0	144	RONDO 6 / RONDO 6 STAR	716, 717	44	134 × 45	178	54	∅ 435	900 × 300	36-37
210 × 80	150,0	146	NOVOLA DUO 6 / NOVOLA DUO 6 STAR	254, 255	44	136,8 × 42,2	197	55	∅ 435	900 × 300	32
			VAIO DUO 6	952	43	124,8 × 49,6	155	51	∅ 435	900 × 300	39
214 × 90	152,7	153	MEGA DUO 6	182	45	129 × 36	186	60	∅ 435	900 × 300	25

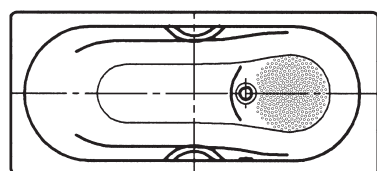

VAIO SET / VAIO SET STAR – antislip

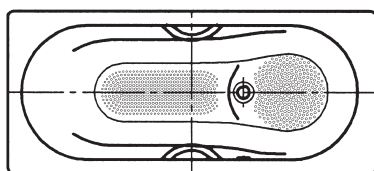

VAIO SET / VAIO SET STAR – celoplošný antislip

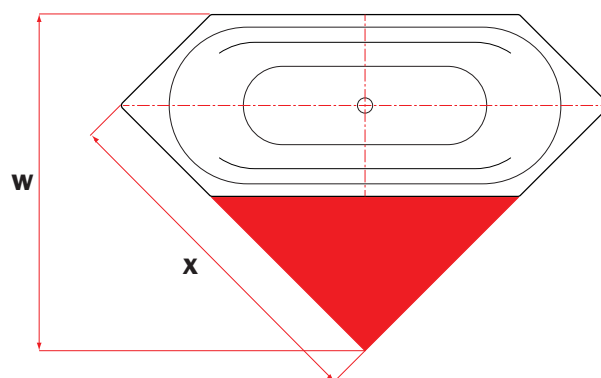

Asymetrické vane



ľavá





pravá

\* po odrátaní priemerného objemu ponorenej osoby 70l <sup>s</sup> s voľne stojacim panelom <sup>b</sup> vrátane dreveného obalu <sup>#</sup> do vypredania zásob

# REGISTER VANE

Model	Séria	Strana	Model	Séria	Strana	Model	Séria	Strana
<b>MEISTERSTÜCKE</b>			256	NOVOLA DUO	31-32	693	PURO STAR	33
1100	EMERSO	15	257	NOVOLA DUO STAR	31-32	694	PURO STAR	34
1127	CENTRO DUO OVAL	12	261	NOVOLA SET <sup>#</sup>	32	696	PURO	33
1128	CENTRO DUO OVAL	12	262	NOVOLA SET STAR <sup>#</sup>	32	697	PURO	34
1129	CENTRO DUO 1 ľavá	11	330	SANIFORM PLUS STAR	45	698	PURO STAR	33
1130	CENTRO DUO 1 pravá	11	331	SANIFORM PLUS STAR	45	699	PURO STAR	34
1131	CENTRO DUO 2	12	332	SANIFORM PLUS STAR	45	700	RONDO	36
1135	CENTRO DUO 2	12	332	SANIFORM V1 - V4 STAR	46	701	RONDO STAR	36
1136	CENTRO DUO 1 ľavá	11	333	SANIFORM PLUS STAR	45	706	RONDO 6	36-37
1137	CENTRO DUO 1 pravá	11	334	SANIFORM PLUS STAR	45	707	RONDO 6 STAR	36-37
1174	INCAVA	15	335	SANIFORM PLUS STAR	45	710	RONDO	36
1702	CONODUO 1 ľavá	14	336	SANIFORM PLUS STAR	45	711	RONDO STAR	36
1703	CONODUO 1 ľavá	14	337	SANIFORM PLUS STAR	45	716	RONDO 6	36-37
1712	CONODUO 1 pravá	14	338	SANIFORM STAR	45	717	RONDO 6 STAR	36-37
1713	CONODUO 1 pravá	14	342	SANILUX	46	732	CONODUO	21
1722	CONODUO 2	13	343	SANILUX STAR	46	733	CONODUO	21
1723	CONODUO 2	13	344	SANIFORM PLUS STAR	44	734	CONODUO	21
1732	CONODUO	13	345	SANIFORM PLUS STAR	44	735	CONODUO	21
1733	CONODUO	13	360-1	SANIFORM PLUS	45	740	ASYMMETRIC DUO	16
1740	ASYMMETRIC DUO	10	361-1	SANIFORM PLUS	45	742	ASYMMETRIC DUO	16
1742	ASYMMETRIC DUO	10	362-1	SANIFORM PLUS	45	744	ASYMMETRIC DUO	16
<b>AVANTGARDE, AMBIENTE, ADVANTAGE</b>			362-1	SANIFORM V1 - V4	46	747	CAYONO	42
103	CLASSIC DUO	29	363-1	SANIFORM PLUS	45	748	CAYONO	42
105	CLASSIC DUO	29	366	SANIFORM PLUS	44	749	CAYONO	42
107	CLASSIC DUO	29	367	SANIFORM PLUS	44	750	CAYONO	42
109	CLASSIC DUO	29	371-1	SANIFORM PLUS	45	751	CAYONO	42
110	CLASSIC DUO	29	372-1	SANIFORM PLUS	45	753	CAYONO STAR	42
111	CLASSIC DUO OVAL	29-30	373-1	SANIFORM PLUS	45	754	CAYONO STAR	42
112	CLASSIC DUO OVAL	29-30	374	SANIFORM	45	755	CAYONO STAR	42
113	CLASSIC DUO OVAL	29-30	375-1	SANIFORM PLUS	45	756	CAYONO STAR	42
114	CLASSIC DUO	29	620	DYNA SET	31	757	CAYONO STAR	42
115	CLASSIC DUO OVAL WIDE	30	621	DYNA SET STAR	31	826	STUDIO pravá	27
116	CLASSIC DUO OVAL	29-30	622	DYNA SET	31	827	STUDIO STAR pravá	27
127	CENTRO DUO OVAL	20	623	DYNA SET STAR	31	828	STUDIO ľavá	27
128	CENTRO DUO OVAL	20	624	DYNA SET	31	829	STUDIO STAR ľavá	27
129	CENTRO DUO 1 ľavá	18	625	DYNA SET STAR	31	830	MINI pravá	43
130	CENTRO DUO 1 pravá	18	626	DYNA SET	31	831	MINI STAR pravá	43
131	CENTRO DUO 2	18-19	627	DYNA SET STAR	31	832	MINI ľavá	43
132	CENTRO DUO	17	652	PURO	33	833	MINI STAR ľavá	43
133	CENTRO DUO	17	653	PURO	33	834	MINI pravá	43
134	CENTRO DUO 6	19	654	PURO STAR	33	835	MINI STAR pravá	43
135	CENTRO DUO 2	18-19	655	PURO STAR	33	836	MINI ľavá	43
136	CENTRO DUO 1 ľavá	18	656	PURO	34	837	MINI STAR ľavá	43
137	CENTRO DUO 1 pravá	18	657	PURO	34	910	PUNTA DUO 3	26
144	BASSINO	17	658	PURO STAR	34	944	VAIO SET	41
150	DUO POOL	22	659	PURO STAR	34	945	VAIO SET STAR	41
172	INCAVA	24	660	TWIN POOL	28	946	VAIO SET	41
174	INCAVA	24	663	PURO DUO	35	947	VAIO SET STAR	41
176	INCAVA	24	664	PURO DUO	35	950	VAIO DUO	38
177	KUSATSU POOL <sup>#</sup>	24	665	PURO DUO	35	951	VAIO DUO OVAL	40
180	MEGA DUO	24	674	SILENIO	37	952	VAIO DUO 6	39
182	MEGA DUO 6	25	676	SILENIO	37	953	VAIO DUO 8	40
184	MEGA DUO OVAL	25	678	SILENIO	37	954	VAIO SET	41
190	PLAZA DUO pravá	26	683	PURO	33	955	VAIO SET STAR	41
192	PLAZA DUO ľavá	26	684	PURO	34	956	VAIO SET	41
230	ELLIPSO DUO	23	685	PURO STAR	33	957	VAIO SET STAR	41
232	ELLIPSO DUO OVAL	23	686	PURO STAR	34	958	VAIO 6	38
245	SANIFORM MEDIUM	44	687	PURO	33	959	VAIO 6 STAR	38
246	SANIFORM MEDIUM STAR	44	688	PURO	34	960	VAIO	37
252	NOVOLA	31	689	PURO STAR	33	961	VAIO STAR	37
253	NOVOLA STAR	31	690	PURO STAR	34	962	VAIO DUO 3	39
254	NOVOLA DUO 6	32	691	PURO	33			
255	NOVOLA DUO 6 STAR	32	692	PURO	34			

	Model	Objednávacie číslo#	Rožmery d-š-h (cm)	Cena v EUR bez DPH®	
<b>MEISTERSTÜCK ASYMMETRIC DUO</b>  štandardný prepád  šírka širšieho okraja: model 1740: 122 mm model 1742: 157 mm	Štandardný prepád (pri širšom okraji), vrát. namontovanej odpadovej a prepádovej súpravy KA 4060 so smaltovanou krytkou ovládania a smaltovaným krytom odtoku vo farbe vane a odpadovej hadice, Perl-Effekt v cene, odhlučnené prevedenie	1740	2003 4060 3001	170 × 80 × 42,5	4 800,00
	Neštandardný prepád (pri užšom okraji), vrát. namontovanej odpadovej a prepádovej súpravy KA 4060 so smaltovanou krytkou ovládania a smaltovaným krytom odtoku vo farbe vane a odpadovej hadice, Perl-Effekt v cene, odhlučnené prevedenie	1740N	2003 4208 3001	170 × 80 × 42,5	4 800,00
	Štandardný prepád (pri širšom okraji), vrát. namontovanej odpadovej a prepádovej súpravy s napúšťaním KA 4061 so smaltovanou krytkou ovládania a smaltovaným krytom odtoku vo farbe vane a odpadovej hadice, Perl-Effekt v cene, odhlučnené prevedenie	1740	2003 4061 3001	170 × 80 × 42,5	5 134,00
	Neštandardný prepád (pri užšom okraji), vrát. namontovanej odpadovej a prepádovej súpravy s napúšťaním KA 4062 so smaltovanou krytkou ovládania a smaltovaným krytom odtoku vo farbe vane a odpadovej hadice, Perl-Effekt v cene, odhlučnené prevedenie	1740N	2003 4062 3001	170 × 80 × 42,5	5 134,00
	<b>NOVINKA 2015</b> Štandardný prepád (pri širšom okraji), vrát. namontovanej odpadovej a prepádovej súpravy KA 4060 so smaltovanou krytkou ovládania a smaltovaným krytom odtoku vo farbe vane a odpadovej hadice, Perl-Effekt v cene, odhlučnené prevedenie	1742	2004 4060 3001	180 × 90 × 42,5	5 192,00
	<b>NOVINKA 2015</b> Neštandardný prepád (pri užšom okraji), vrát. namontovanej odpadovej a prepádovej súpravy KA 4060 so smaltovanou krytkou ovládania a smaltovaným krytom odtoku vo farbe vane a odpadovej hadice, Perl-Effekt v cene, odhlučnené prevedenie	1742N	2004 4208 3001	180 × 90 × 42,5	5 192,00
	<b>NOVINKA 2015</b> Štandardný prepád (pri širšom okraji), vrát. namontovanej odpadovej a prepádovej súpravy s napúšťaním KA 4061 so smaltovanou krytkou ovládania a smaltovaným krytom odtoku vo farbe vane a odpadovej hadice, Perl-Effekt v cene, odhlučnené prevedenie	1742	2004 4061 3001	180 × 90 × 42,5	5 526,00
	<b>NOVINKA 2015</b> Neštandardný prepád (pri užšom okraji), vrát. namontovanej odpadovej a prepádovej súpravy s napúšťaním KA 4062 so smaltovanou krytkou ovládania a smaltovaným krytom odtoku vo farbe vane a odpadovej hadice, Perl-Effekt v cene, odhlučnené prevedenie	1742N	2004 4062 3001	180 × 90 × 42,5	5 526,00
	<b>VOLITELNÉ PRÍSLUŠENSTVO</b>				
	<b>COMFORT SELECT</b>				
	Prevedenie pre COMFORT SELECT, vrát. odpadovej a prepádovej súpravy 4505 so smaltovanou krytkou prepádu a smaltovaným krytom odtoku vo farbe vane a odpadovej hadice, Perl-Effekt v cene, odhlučnené prevedenie	1740		170 × 80 × 42,5	4 978,00
	Prevedenie pre COMFORT SELECT, vrát. odpadovej a prepádovej súpravy s napúšťaním 4506 so smaltovanou krytkou prepádu a smaltovaným krytom odtoku vo farbe vane a odpadovej hadice, Perl-Effekt v cene, odhlučnené prevedenie	1740		170 × 80 × 42,5	5 300,00
<b>NOVINKA 2015</b> Prevedenie pre COMFORT SELECT, vrát. odpadovej a prepádovej súpravy 4505 so smaltovanou krytkou prepádu a smaltovaným krytom odtoku vo farbe vane a odpadovej hadice, Perl-Effekt v cene, odhlučnené prevedenie	1742		180 × 90 × 42,5	5 370,00	
<b>NOVINKA 2015</b> Prevedenie pre COMFORT SELECT, vrát. odpadovej a prepádovej súpravy s napúšťaním 4506 so smaltovanou krytkou prepádu a smaltovaným krytom odtoku vo farbe vane a odpadovej hadice, Perl-Effekt v cene, odhlučnené prevedenie	1742		180 × 90 × 42,5	5 692,00	
COMFORT SELECT elektronická armatúra vrát. dotykového ovládacieho panelu pre voľne stojace vane	4511	6897 2011 0999		1 694,00	
COMFORT SELECT sprchovacia hadica pripevnená na vonkajší okraj vane	4510	6897 2012 0999		304,00	
Zvukový systém SOUND WAVE	6800	5845 7600 0000		580,00	





	Model	Objednávacie číslo#	Rozmery d-š-h (cm)	Cena v EUR bez DPH®	
<b>MEISTERSTÜCK</b> <b>CENTRO DUO 1 ľavá / pravá</b> <b>NOVINKA</b> <b>OD 10/2015</b>	ľavá, vrát. namontovanej odpadovej a prepadovej súpravy KA 4040 so smaltovanou krytkou ovládania a smaltovaným krytom odtoku vo farbe vane a odpadovej hadice, Perl-Effekt v cene, odhlučnené prevedenie	1129	2020 4040 3001	170 × 75 × 47	4 366,00
	ľavá, vrát. namontovanej odpadovej a prepadovej súpravy s napúšťaním KA 4041 so smaltovanou krytkou ovládania a smaltovaným krytom odtoku vo farbe vane a odpadovej hadice, Perl-Effekt v cene, odhlučnené prevedenie	1129	2020 4041 3001	170 × 75 × 47	4 700,00
	pravá, vrát. namontovanej odpadovej a prepadovej súpravy KA 4040 so smaltovanou krytkou ovládania a smaltovaným krytom odtoku vo farbe vane a odpadovej hadice, Perl-Effekt v cene, odhlučnené prevedenie	1130	2021 4040 3001	170 × 75 × 47	4 366,00
	pravá, vrát. namontovanej odpadovej a prepadovej súpravy s napúšťaním KA 4041 so smaltovanou krytkou ovládania a smaltovaným krytom odtoku vo farbe vane a odpadovej hadice, Perl-Effekt v cene, odhlučnené prevedenie	1130	2021 4041 3001	170 × 75 × 47	4 700,00
	ľavá, vrát. namontovanej odpadovej a prepadovej súpravy KA 4040 so smaltovanou krytkou ovládania a smaltovaným krytom odtoku vo farbe vane a odpadovej hadice, Perl-Effekt v cene, odhlučnené prevedenie	1136	2009 4040 3001	180 × 80 × 47	4 810,00
	ľavá, vrát. namontovanej odpadovej a prepadovej súpravy s napúšťaním KA 4041 so smaltovanou krytkou ovládania a smaltovaným krytom odtoku vo farbe vane a odpadovej hadice, Perl-Effekt v cene, odhlučnené prevedenie	1136	2009 4041 3001	180 × 80 × 47	5 144,00
	pravá, vrát. namontovanej odpadovej a prepadovej súpravy KA 4040 so smaltovanou krytkou ovládania a smaltovaným krytom odtoku vo farbe vane a odpadovej hadice, Perl-Effekt v cene, odhlučnené prevedenie	1137	2010 4040 3001	180 × 80 × 47	4 810,00
	pravá, vrát. namontovanej odpadovej a prepadovej súpravy s napúšťaním KA 4041 so smaltovanou krytkou ovládania a smaltovaným krytom odtoku vo farbe vane a odpadovej hadice, Perl-Effekt v cene, odhlučnené prevedenie	1137	2010 4041 3001	180 × 80 × 47	5 144,00
	<b>VOLITEĽNÉ PRÍSLUŠENSTVO</b>				
	<b>COMFORT SELECT</b>				
	ľavá, prevedenie pre COMFORT SELECT, vrát. odpadovej a prepadovej súpravy 4503 so smaltovanou krytkou prepadu a smaltovaným krytom odtoku vo farbe vane a odpadovej hadice, Perl-Effekt v cene, odhlučnené prevedenie	1129		170 × 75 × 47	4 544,00
	ľavá, prevedenie pre COMFORT SELECT, vrát. odpadovej a prepadovej súpravy s napúšťaním 4504 so smaltovanou krytkou prepadu a smaltovaným krytom odtoku vo farbe vane a odpadovej hadice, Perl-Effekt v cene, odhlučnené prevedenie	1129		170 × 75 × 47	4 866,00
	pravá, prevedenie pre COMFORT SELECT, vrát. odpadovej a prepadovej súpravy 4503 so smaltovanou krytkou prepadu a smaltovaným krytom odtoku vo farbe vane a odpadovej hadice, Perl-Effekt v cene, odhlučnené prevedenie	1130		170 × 75 × 47	4 544,00
	pravá, prevedenie pre COMFORT SELECT, vrát. odpadovej a prepadovej súpravy s napúšťaním 4504 so smaltovanou krytkou prepadu a smaltovaným krytom odtoku vo farbe vane a odpadovej hadice, Perl-Effekt v cene, odhlučnené prevedenie	1130		170 × 75 × 47	4 866,00
ľavá, prevedenie pre COMFORT SELECT, vrát. odpadovej a prepadovej súpravy 4503 so smaltovanou krytkou prepadu a smaltovaným krytom odtoku vo farbe vane a odpadovej hadice, Perl-Effekt v cene, odhlučnené prevedenie	1136		180 × 80 × 47	4 988,00	
ľavá, prevedenie pre COMFORT SELECT, vrát. odpadovej a prepadovej súpravy s napúšťaním 4504 so smaltovanou krytkou prepadu a smaltovaným krytom odtoku vo farbe vane a odpadovej hadice, Perl-Effekt v cene, odhlučnené prevedenie	1136		180 × 80 × 47	5 310,00	
pravá, prevedenie pre COMFORT SELECT, vrát. odpadovej a prepadovej súpravy 4503 so smaltovanou krytkou prepadu a smaltovaným krytom odtoku vo farbe vane a odpadovej hadice, Perl-Effekt v cene, odhlučnené prevedenie	1137		180 × 80 × 47	4 988,00	
pravá, prevedenie pre COMFORT SELECT, vrát. odpadovej a prepadovej súpravy s napúšťaním 4504 so smaltovanou krytkou prepadu a smaltovaným krytom odtoku vo farbe vane a odpadovej hadice, Perl-Effekt v cene, odhlučnené prevedenie	1137		180 × 80 × 47	5 310,00	
COMFORT SELECT elektronická armatúra vrát. dotykového ovládacieho panelu	4500	6897 2008 0999		1 594,00	
COMFORT SELECT sprchovacia hadica zapustená do okraja vane alebo	4509	6897 2010 0999		243,00	
COMFORT SELECT sprchovacia hadica pripevnená na vonkajší okraj vane	4510	6897 2012 0999		304,00	
Zvukový systém SOUND WAVE	6800	5845 7600 0000		580,00	



ľavá



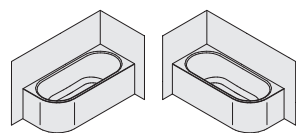

pravá





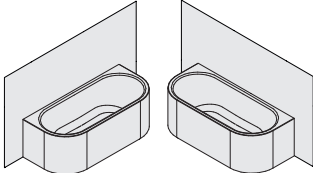

ľavá

pravá

		Model	Objednávacie číslo#	Rožmery d-š-h (cm)	Cena v EUR bez DPH®	
<b>MEISTERSTÜCK CENTRO DUO 2</b> <b>NOVINKA OD 1/2016</b>  	vrát. namontovanej odpadovej a prepadovej súpravy KA 4040 so smaltovanou krytkou ovládania a smaltovaným krytom odtoku vo farbe vane a odpadovej hadice, Perl-Effekt v cene, odhlučnené prevedenie	1131	2022 4040 3001	170 × 75 × 47	4 610,00	
	vrát. namontovanej odpadovej a prepadovej súpravy s napúšťaním KA 4041 so smaltovanou krytkou ovládania a smaltovaným krytom odtoku vo farbe vane a odpadovej hadice, Perl-Effekt v cene, odhlučnené prevedenie	1131	2022 4041 3001	170 × 75 × 47	4 944,00	
	vrát. namontovanej odpadovej a prepadovej súpravy KA 4040 so smaltovanou krytkou ovládania a smaltovaným krytom odtoku vo farbe vane a odpadovej hadice, Perl-Effekt v cene, odhlučnené prevedenie	1135	2023 4040 3001	180 × 80 × 47	5 078,00	
	vrát. namontovanej odpadovej a prepadovej súpravy s napúšťaním KA 4041 so smaltovanou krytkou ovládania a smaltovaným krytom odtoku vo farbe vane a odpadovej hadice, Perl-Effekt v cene, odhlučnené prevedenie	1135	2023 4041 3001	180 × 80 × 47	5 412,00	
	<b>VOLITELNÉ PRÍSLUŠENSTVO</b>					
	<b>COMFORT SELECT</b>					
	Prevedenie pre COMFORT SELECT, vrát. odpadovej a prepadovej súpravy 4503 so smaltovanou krytkou prepadu a smaltovaným krytom odtoku vo farbe vane a odpadovej hadice, Perl-Effekt v cene, odhlučnené prevedenie	1131			170 × 75 × 47	4 788,00
	Prevedenie pre COMFORT SELECT, vrát. odpadovej a prepadovej súpravy s napúšťaním 4504 so smaltovanou krytkou prepadu a smaltovaným krytom odtoku vo farbe vane a odpadovej hadice, Perl-Effekt v cene, odhlučnené prevedenie	1131			170 × 75 × 47	5 110,00
	Prevedenie pre COMFORT SELECT, vrát. odpadovej a prepadovej súpravy 4503 so smaltovanou krytkou prepadu a smaltovaným krytom odtoku vo farbe vane a odpadovej hadice, Perl-Effekt v cene, odhlučnené prevedenie	1135			180 × 80 × 47	5 256,00
	Prevedenie pre COMFORT SELECT, vrát. odpadovej a prepadovej súpravy s napúšťaním 4504 so smaltovanou krytkou prepadu a smaltovaným krytom odtoku vo farbe vane a odpadovej hadice, Perl-Effekt v cene, odhlučnené prevedenie	1135			180 × 80 × 47	5 578,00
	COMFORT SELECT elektronická armatúra vrát. dotykového ovládacieho panelu	4500	6897 2008 0999			1 594,00
	COMFORT SELECT sprchovacia hadica zapustená do okraja vane alebo	4509	6897 2010 0999			243,00
	COMFORT SELECT sprchovacia hadica pripevnená na vonkajší okraj vane	4510	6897 2012 0999			304,00
	Zvukový systém SOUND WAVE	6800	5845 7600 0000			580,00
<b>MEISTERSTÜCK CENTRO DUO OVAL</b>   <p>celková výška 61 cm</p>	vrát. namontovanej odpadovej a prepadovej súpravy KA 4040 so smaltovanou krytkou ovládania a smaltovaným krytom odtoku vo farbe vane a odpadovej hadice, Perl-Effekt v cene, odhlučnené prevedenie	1127	2001 4040 3001	170 × 75 × 47	5 096,00	
	vrát. namontovanej odpadovej a prepadovej súpravy s napúšťaním KA 4042 so smaltovanou krytkou ovládania a smaltovaným krytom odtoku vo farbe vane a odpadovej hadice, Perl-Effekt v cene, odhlučnené prevedenie	1127	2001 4042 3001	170 × 75 × 47	5 430,00	
	vrát. namontovanej odpadovej a prepadovej súpravy KA 4040 so smaltovanou krytkou ovládania a smaltovaným krytom odtoku vo farbe vane a odpadovej hadice, Perl-Effekt v cene, odhlučnené prevedenie	1128	2002 4040 3001	180 × 80 × 47	5 618,00	
	vrát. namontovanej odpadovej a prepadovej súpravy s napúšťaním KA 4042 so smaltovanou krytkou ovládania a smaltovaným krytom odtoku vo farbe vane a odpadovej hadice, Perl-Effekt v cene, odhlučnené prevedenie	1128	2002 4042 3001	180 × 80 × 47	5 952,00	
	<b>VOLITELNÉ PRÍSLUŠENSTVO</b>					
	<b>COMFORT SELECT</b>					
	Prevedenie pre COMFORT SELECT, vrát. odpadovej a prepadovej súpravy 4503 so smaltovanou krytkou prepadu a smaltovaným krytom odtoku vo farbe vane a odpadovej hadice, Perl-Effekt v cene, odhlučnené prevedenie	1127			170 × 75 × 47	5 274,00
	Prevedenie pre COMFORT SELECT, vrát. odpadovej a prepadovej súpravy s napúšťaním 4504 so smaltovanou krytkou prepadu a smaltovaným krytom odtoku vo farbe vane a odpadovej hadice, Perl-Effekt v cene, odhlučnené prevedenie	1127			170 × 75 × 47	5 596,00
	Prevedenie pre COMFORT SELECT, vrát. odpadovej a prepadovej súpravy 4503 so smaltovanou krytkou prepadu a smaltovaným krytom odtoku vo farbe vane a odpadovej hadice, Perl-Effekt v cene, odhlučnené prevedenie	1128			180 × 80 × 47	5 796,00
	Prevedenie pre COMFORT SELECT, vrát. odpadovej a prepadovej súpravy s napúšťaním 4504 so smaltovanou krytkou prepadu a smaltovaným krytom odtoku vo farbe vane a odpadovej hadice, Perl-Effekt v cene, odhlučnené prevedenie	1128			180 × 80 × 47	6 118,00
	COMFORT SELECT elektronická armatúra vrát. dotykového ovládacieho panelu	4511	6897 2011 0999			1 694,00
	COMFORT SELECT sprchovacia hadica pripevnená na vonkajší okraj vane	4510	6897 2012 0999			304,00
	Zvukový systém SOUND WAVE	6800	5845 7600 0000			580,00

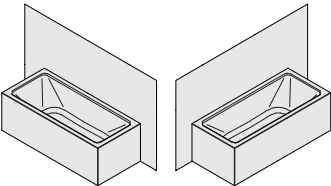

	Model	Objednávacie číslo#	Rozmery d-š-h (cm)	Cena v EUR bez DPH®	
<b>MEISTERSTÜCK CONODUO</b>   celková výška 61 cm	vrát. namontovanej odpadovej a prepadovej súpravy KA 4080 so smaltovanou krytkou ovládania a smaltovaným krytom odtoku vo farbe vane a odpadovej hadice, Perl-Effekt v cene, odhlučnené prevedenie	1732	2006 4080 3001	170 × 75 × 43	4 800,00
	vrát. namontovanej odpadovej a prepadovej súpravy s napúšťaním KA 4081 so smaltovanou krytkou ovládania a smaltovaným krytom odtoku vo farbe vane a odpadovej hadice, Perl-Effekt v cene, odhlučnené prevedenie	1732	2006 4081 3001	170 × 75 × 43	5 134,00
	<b>NOVINKA 2015</b> vrát. namontovanej odpadovej a prepadovej súpravy KA 4080 so smaltovanou krytkou ovládania a smaltovaným krytom odtoku vo farbe vane a odpadovej hadice, Perl-Effekt v cene, odhlučnené prevedenie	1733	2007 4080 3001	180 × 80 × 43	5 192,00
	<b>NOVINKA 2015</b> vrát. namontovanej odpadovej a prepadovej súpravy KA 4081 so smaltovanou krytkou ovládania a smaltovaným krytom odtoku vo farbe vane a odpadovej hadice, Perl-Effekt v cene, odhlučnené prevedenie	1733	2007 4081 3001	180 × 80 × 43	5 526,00
	<b>VOLITEĽNÉ PRÍSLUŠENSTVO</b>				
	<b>COMFORT SELECT</b>				
	Prevedenie pre COMFORT SELECT, vrát. odpadovej a prepadovej súpravy 4507 so smaltovanou krytkou prepadu a smaltovaným krytom odtoku vo farbe vane a odpadovej hadice, Perl-Effekt v cene, odhlučnené prevedenie	1732		170 × 75 × 43	5 068,00
	Prevedenie pre COMFORT SELECT, vrát. odpadovej a prepadovej súpravy s napúšťaním 4508 so smaltovanou krytkou prepadu a smaltovaným krytom odtoku vo farbe vane a odpadovej hadice, Perl-Effekt v cene, odhlučnené prevedenie	1732		170 × 75 × 43	5 300,00
	Prevedenie pre COMFORT SELECT, vrát. odpadovej a prepadovej súpravy 4507 so smaltovanou krytkou prepadu a smaltovaným krytom odtoku vo farbe vane a odpadovej hadice, Perl-Effekt v cene, odhlučnené prevedenie	1733		180 × 80 × 43	5 460,00
	Prevedenie pre COMFORT SELECT, vrát. odpadovej a prepadovej súpravy s napúšťaním 4508 so smaltovanou krytkou prepadu a smaltovaným krytom odtoku vo farbe vane a odpadovej hadice, Perl-Effekt v cene, odhlučnené prevedenie	1733		180 × 80 × 43	5 692,00
COMFORT SELECT elektronická armatúra vrát. dotykového ovládacieho panelu	4511	6897 2011 0999		1 694,00	
COMFORT SELECT sprchovacia hadica pripevnená na vonkajší okraj vane	4510	6897 2012 0999		304,00	
Zvukový systém SOUND WAVE	6800	5845 7600 0000		580,00	
<b>MEISTERSTÜCK CONODUO 2</b> <b>NOVINKA OD 1/2016</b>   celková výška 61 cm 	vrát. namontovanej odpadovej a prepadovej súpravy KA 4080 so smaltovanou krytkou ovládania a smaltovaným krytom odtoku vo farbe vane a odpadovej hadice, Perl-Effekt v cene, odhlučnené prevedenie	1722	2018 4080 3001	170 × 75 × 43	4 344,00
	vrát. namontovanej odpadovej a prepadovej súpravy s napúšťaním KA 4081 so smaltovanou krytkou ovládania a smaltovaným krytom odtoku vo farbe vane a odpadovej hadice, Perl-Effekt v cene, odhlučnené prevedenie	1722	2018 4081 3001	170 × 75 × 43	4 678,00
	vrát. namontovanej odpadovej a prepadovej súpravy KA 4080 so smaltovanou krytkou ovládania a smaltovaným krytom odtoku vo farbe vane a odpadovej hadice, Perl-Effekt v cene, odhlučnené prevedenie	1723	2019 4080 3001	180 × 80 × 43	4 696,00
	vrát. namontovanej odpadovej a prepadovej súpravy s napúšťaním KA 4081 so smaltovanou krytkou ovládania a smaltovaným krytom odtoku vo farbe vane a odpadovej hadice, Perl-Effekt v cene, odhlučnené prevedenie	1723	2019 4081 3001	180 × 80 × 43	5 030,00
	<b>VOLITEĽNÉ PRÍSLUŠENSTVO</b>				
	<b>COMFORT SELECT</b>				
	Prevedenie pre COMFORT SELECT, vrát. odpadovej a prepadovej súpravy 4507 so smaltovanou krytkou prepadu a smaltovaným krytom odtoku vo farbe vane a odpadovej hadice, Perl-Effekt v cene, odhlučnené prevedenie	1722		170 × 75 × 43	4 612,00
	Prevedenie pre COMFORT SELECT, vrát. odpadovej a prepadovej súpravy s napúšťaním 4508 so smaltovanou krytkou prepadu a smaltovaným krytom odtoku vo farbe vane a odpadovej hadice, Perl-Effekt v cene, odhlučnené prevedenie	1722		170 × 75 × 43	4 844,00
	Prevedenie pre COMFORT SELECT, vrát. odpadovej a prepadovej súpravy 4507 so smaltovanou krytkou prepadu a smaltovaným krytom odtoku vo farbe vane a odpadovej hadice, Perl-Effekt v cene, odhlučnené prevedenie	1723		180 × 80 × 43	4 964,00
	Prevedenie pre COMFORT SELECT, vrát. odpadovej a prepadovej súpravy s napúšťaním 4508 so smaltovanou krytkou prepadu a smaltovaným krytom odtoku vo farbe vane a odpadovej hadice, Perl-Effekt v cene, odhlučnené prevedenie	1723		180 × 80 × 43	5 196,00
COMFORT SELECT elektronická armatúra vrát. dotykového ovládacieho panelu	4500	6897 2008 0999		1 594,00	
COMFORT SELECT sprchovacia hadica zapustená do okraja vane alebo	4509	6897 2010 0999		243,00	
COMFORT SELECT sprchovacia hadica pripevnená na vonkajší okraj vane	4510	6897 2012 0999		304,00	
Zvukový systém SOUND WAVE	6800	5845 7600 0000		580,00	

	Model	Objednávacie číslo#	Rožmery d-š-h (cm)	Cena v EUR bez DPH®	
<b>MEISTERSTÜCK</b> <b>CONODUO 1 ľavá / pravá</b> <b>NOVINKA</b> <b>OD 10/2015</b>	ľavá, vrát. namontovanej odpadovej a prepadovej súpravy KA 4080 so smaltovanou krytkou ovládania a smaltovaným krytom odtoku vo farbe vane a odpadovej hadice, Perl-Effekt v cene, odhlučnené prevedenie	1702	2014 4080 3001	170 × 75 × 43	4 116,00
	ľavá, vrát. namontovanej odpadovej a prepadovej súpravy s napúšťaním KA 4081 so smaltovanou krytkou ovládania a smaltovaným krytom odtoku vo farbe vane a odpadovej hadice, Perl-Effekt v cene, odhlučnené prevedenie	1702	2014 4081 3001	170 × 75 × 43	4 450,00
	pravá, vrát. namontovanej odpadovej a prepadovej súpravy KA 4080 so smaltovanou krytkou ovládania a smaltovaným krytom odtoku vo farbe vane a odpadovej hadice, Perl-Effekt v cene, odhlučnené prevedenie	1712	2016 4080 3001	170 × 75 × 43	4 116,00
	pravá, vrát. namontovanej odpadovej a prepadovej súpravy s napúšťaním KA 4081 so smaltovanou krytkou ovládania a smaltovaným krytom odtoku vo farbe vane a odpadovej hadice, Perl-Effekt v cene, odhlučnené prevedenie	1712	2016 4081 3001	170 × 75 × 43	4 450,00
	ľavá, vrát. namontovanej odpadovej a prepadovej súpravy KA 4080 so smaltovanou krytkou ovládania a smaltovaným krytom odtoku vo farbe vane a odpadovej hadice, Perl-Effekt v cene, odhlučnené prevedenie	1703	2015 4080 3001	180 × 80 × 43	4 446,00
	ľavá, vrát. namontovanej odpadovej a prepadovej súpravy s napúšťaním KA 4081 so smaltovanou krytkou ovládania a smaltovaným krytom odtoku vo farbe vane a odpadovej hadice, Perl-Effekt v cene, odhlučnené prevedenie	1703	2015 4081 3001	180 × 80 × 43	4 780,00
	pravá, vrát. namontovanej odpadovej a prepadovej súpravy KA 4080 so smaltovanou krytkou ovládania a smaltovaným krytom odtoku vo farbe vane a odpadovej hadice, Perl-Effekt v cene, odhlučnené prevedenie	1713	2016 4080 3001	180 × 80 × 43	4 446,00
	pravá, vrát. namontovanej odpadovej a prepadovej súpravy s napúšťaním KA 4081 so smaltovanou krytkou ovládania a smaltovaným krytom odtoku vo farbe vane a odpadovej hadice, Perl-Effekt v cene, odhlučnené prevedenie	1713	2016 4081 3001	180 × 80 × 43	4 780,00
	<b>VOLITELNÉ PRÍSLUŠENSTVO</b>				
	<b>COMFORT SELECT</b>				
	ľavá, prevedenie pre COMFORT SELECT, vrát. odpadovej a prepadovej súpravy 4507 so smaltovanou krytkou prepadu a smaltovaným krytom odtoku vo farbe vane a odpadovej hadice, Perl-Effekt v cene, odhlučnené prevedenie	1702		170 × 75 × 43	4 384,00
	ľavá, prevedenie pre COMFORT SELECT, vrát. odpadovej a prepadovej súpravy s napúšťaním 4508 so smaltovanou krytkou prepadu a smaltovaným krytom odtoku vo farbe vane a odpadovej hadice, Perl-Effekt v cene, odhlučnené prevedenie	1702		170 × 75 × 43	4 616,00
	pravá, prevedenie pre COMFORT SELECT, vrát. odpadovej a prepadovej súpravy 4507 so smaltovanou krytkou prepadu a smaltovaným krytom odtoku vo farbe vane a odpadovej hadice, Perl-Effekt v cene, odhlučnené prevedenie	1712		170 × 75 × 43	4 384,00
	pravá, prevedenie pre COMFORT SELECT, vrát. odpadovej a prepadovej súpravy s napúšťaním 4508 so smaltovanou krytkou prepadu a smaltovaným krytom odtoku vo farbe vane a odpadovej hadice, Perl-Effekt v cene, odhlučnené prevedenie	1712		170 × 75 × 43	4 616,00
ľavá, prevedenie pre COMFORT SELECT, vrát. odpadovej a prepadovej súpravy 4507 so smaltovanou krytkou prepadu a smaltovaným krytom odtoku vo farbe vane a odpadovej hadice, Perl-Effekt v cene, odhlučnené prevedenie	1703		180 × 80 × 43	4 714,00	
ľavá, prevedenie pre COMFORT SELECT, vrát. odpadovej a prepadovej súpravy s napúšťaním 4508 so smaltovanou krytkou prepadu a smaltovaným krytom odtoku vo farbe vane a odpadovej hadice, Perl-Effekt v cene, odhlučnené prevedenie	1703		180 × 80 × 43	4 946,00	
pravá, prevedenie pre COMFORT SELECT, vrát. odpadovej a prepadovej súpravy 4507 so smaltovanou krytkou prepadu a smaltovaným krytom odtoku vo farbe vane a odpadovej hadice, Perl-Effekt v cene, odhlučnené prevedenie	1713		180 × 80 × 43	4 714,00	
pravá, prevedenie pre COMFORT SELECT, vrát. odpadovej a prepadovej súpravy s napúšťaním 4508 so smaltovanou krytkou prepadu a smaltovaným krytom odtoku vo farbe vane a odpadovej hadice, Perl-Effekt v cene, odhlučnené prevedenie	1713		180 × 80 × 43	4 946,00	
COMFORT SELECT elektronická armatúra vrát. dotykového ovládacieho panelu	4500	6897 2008 0999		1 594,00	
COMFORT SELECT sprchovacia hadica zapustená do okraja vane alebo	4509	6897 2010 0999		243,00	
COMFORT SELECT sprchovacia hadica pripevnená na vonkajší okraj vane	4510	6897 2012 0999		304,00	
Zvukový systém SOUND WAVE	6800	5845 7600 0000		580,00	



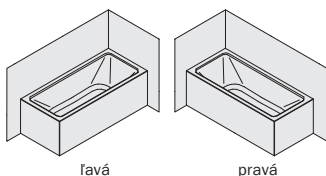

celková výška 61 cm



ľavá

pravá



		Model	Objednávacie číslo#	Rozmery d-š-h (cm)	Cena v EUR bez DPH®
<b>MEISTERSTÜCK EMERSONO</b> dizajn Arik Levy <b>NOVINKA</b> <b>OD 10/2015</b>	vrát. namontovanej odpadovej a prepadovej súpravy KA 4060 so smaltovanou krytkou ovládania a smaltovaným krytom odtoku vo farbe vane a odpadovej hadice, Perl-Effekt v cene, odhlučnené prevedenie	1100	2011 4060 3001	180 × 80 × 41	7 180,00
	vrát. namontovanej odpadovej a prepadovej súpravy s napúšťaním KA 4061 so smaltovanou krytkou ovládania a smaltovaným krytom odtoku vo farbe vane a odpadovej hadice, Perl-Effekt v cene, odhlučnené prevedenie	1100	2011 4061 3001	180 × 80 × 41	7 514,00
	<b>VOLITEĽNÉ PRÍSLUŠENSTVO</b>				
	Zvukový systém SOUND WAVE	6800	5845 7600 0000		580,00
<b>MEISTERSTÜCK INCAVA</b> dizajn Anke Salomon <b>NOVINKA</b> <b>OD 10/2015</b>	vrát. namontovanej odpadovej a prepadovej súpravy KA 4080 so smaltovanou krytkou ovládania a smaltovaným krytom odtoku vo farbe vane a odpadovej hadice, Perl-Effekt v cene, odhlučnené prevedenie	1174	2013 4080 3001	175 × 76 × 43,5	5 212,00
	vrát. namontovanej odpadovej a prepadovej súpravy s napúšťaním KA 4081 so smaltovanou krytkou ovládania a smaltovaným krytom odtoku vo farbe vane a odpadovej hadice, Perl-Effekt v cene, odhlučnené prevedenie	1174	2013 4081 3001	175 × 76 × 43,5	5 546,00
	<b>VOLITEĽNÉ PRÍSLUŠENSTVO</b>				
	Zvukový systém SOUND WAVE	6800	5845 7600 0000		580,00





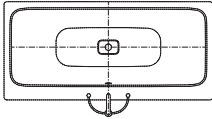

MEISTERSTÜCK INCAVA by Anke Salomon



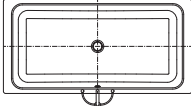

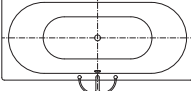

	Model	Objednávacie číslo#	Rozmery d-š-h (cm)	Cena v EUR bez DPH®	
<b>ASYMMETRIC DUO</b> (madlo 5904 vid' str. 58)    štandardný prepad  šírka širšieho okraja: model 740: 122 mm model 742: 157 mm model 744: 187 mm   poloha madla Pool-Griff	Štandardný prepad (pri širšom okraji)	740	2740 0001 0001	170 × 80 × 42,5	924,00
	Štandardný prepad (pri širšom okraji), s otvormi pre madlo	740G	2740 1011 0001	170 × 80 × 42,5	924,00
	Neštandardný prepad (pri užšom okraji)	740N	2740 2300 0001	170 × 80 × 42,5	924,00
	Neštandardný prepad (pri užšom okraji), s otvormi pre madlo	740NG	2740 1031 0001	170 × 80 × 42,5	924,00
	Štandardný prepad (pri širšom okraji)	742	2742 0001 0001	180 × 90 × 42,5	1 164,00
	Štandardný prepad (pri širšom okraji), s otvormi pre madlo	742G	2742 1011 0001	180 × 90 × 42,5	1 164,00
	Neštandardný prepad (pri užšom okraji)	742N	2742 2300 0001	180 × 90 × 42,5	1 164,00
	Neštandardný prepad (pri užšom okraji), s otvormi pre madlo	742NG	2742 1031 0001	180 × 90 × 42,5	1 164,00
	Štandardný prepad (pri širšom okraji)	744	2744 0001 0001	190 × 100 × 42,5	1 614,00
	Štandardný prepad (pri širšom okraji), s otvormi pre madlo	744G	2744 1011 0001	190 × 100 × 42,5	1 614,00
	Neštandardný prepad (pri užšom okraji)	744N	2744 2300 0001	190 × 100 × 42,5	1 614,00
	Neštandardný prepad (pri užšom okraji), s otvormi pre madlo	744NG	2744 1031 0001	190 × 100 × 42,5	1 614,00
	<b>POVINNÉ PRÍSLUŠENSTVO</b>				
	Špeciálne vaňové nohy	5037	5831 7000 0000		56,00
<b>Kryt odtoku vždy vo farbe vane</b>					
Špeciálna prepádová súprava KA 4060, krytka ovládania biela alebo	4060	6877 7204 0001		226,00	
Špeciálna prepádová súprava s napúšťaním KA 4061, krytka ovládania biela alebo	4061	6877 7206 0001		560,00	
Comfort Level, krytka ovládania chróm*	4006	6897 1054 0001		275,00	
Comfort Level Plus (s napúšťaním), krytka ovládania chróm*	4016	6897 1055 0001		602,00	
<b>POVRCHOVÉ ÚPRAVY</b>					
Perl-Effekt pre vane (nie je možný pre skupinu farieb IV)		xxxx yyyy 3zzz		84,00	
Antislip pre vane (nie je možný pre skupinu farieb IV) alebo		vid' str. 125		92,00	
Celoplošný antislip pre vane (nie je možný pre skupinu farieb IV)				174,00	
Dekorácia Lilie				327,00	
<b>VOLITELNÉ PRÍSLUŠENSTVO</b>					
Napúšťanie Vodopád	5875	5875 7090 0001		421,00	
Podhladinové biele LED svetlo	6300	6300 0000 0999		466,00	
alebo					
Podhladinové spektrálne LED svetlo	6301	6300 0001 0999		604,00	
alebo					
Nepriame podhladinové biele LED svetlo	5500	5500 0100 0001		1 152,00	
SOUND WAVE	6800	5845 7600 0000		580,00	
Madlo Avantgarde Noblesný purizmus, chróm	5904	5904 7000 0999		239,00	
Madlo Pool-Griff, chróm	5871	5871 7000 0999		434,00	
Príplatok za odhlučnené prevedenie SAD (ďalšie informácie na str. 60)				84,00	
Otvor/y do vane				200,00	
<b>COMFORT SELECT – elektronická armatúra pre vane, podrobné informácie na str. 56–57</b>					
Comfort Select elektronická armatúra vrát. dotykového ovládacieho panelu	4500	6897 2008 0999		1 594,00	
Comfort Select odpadová a prepádová súprava pre ASYMMETRIC DUO	4505	6897 2003 0001		404,00	
alebo					
Comfort Select odpadová a prepádová súprava s napúšťaním pre ASYMMETRIC DUO	4506	6897 2004 0001		726,00	
Comfort Select sprchovacia hadica zapustená do okraja vane	4509	6897 2010 0999		243,00	
<b>MONTÁŽNE POMÔCKY</b>					
Spojovacia zvukovo izolačná páska WAS 70 (3,30 m)		6876 7603 0000		27,00	
Vaňová kotva (2 ks)		6876 7513 0000		21,00	



ASYMMETRIC DUO

	Model	Objednávacie číslo#	Rozmery d-š-h (cm)	Cena v EUR bez DPH*	
<b>BASSINO</b>   poloha madla Pool-Griff  Vankúš (súčasť Príslušenstvo I/II)  Polička na vaňu (voliteľné príslušenstvo)	S čelným a pravým bočným panelom z lakovanej MDF dosky	144-1	2540 0001 0001	200 × 100 × 35,5	3 066,00
	S čelným a ľavým bočným panelom z lakovanej MDF dosky	144-4	2540 4902 0001	200 × 100 × 35,5	5 010,00
	S čelným a obidvoma bočnými panelmi z lakovanej MDF dosky	144-5	2540 4903 0001	200 × 100 × 35,5	5 010,00
	S panelom do priestoru z lakovanej MDF dosky	144-6	2540 4904 0001	200 × 100 × 35,5	5 550,00
		144-7	2540 4805 0001	200 × 100 × 35,5	6 504,00
	<b>POVINNÉ PRÍSLUŠENSTVO</b>				
	Špeciálne vaňové nohy	5070	6877 7030 0000		68,00
	Príslušenstvo I (Comfort Level 4005 a šedý vankúš) alebo Príslušenstvo II (Comfort Level Plus 4015 s napúšťaním a šedý vankúš)	4070 4071	6877 7010 0000 6877 7011 0000		424,00 684,00
	<b>POVRCHOVÉ ÚPRAVY</b>				
	Perl-Effekt pre vane		xxxx yyyy 3zzz		84,00
	<b>VOLITEĽNÉ PRÍSLUŠENSTVO</b>				
	Napúšťanie Vodopád	5875	5875 7090 0001		421,00
	Podhladinové biele LED svetlo alebo Podhladinové spektrálne LED svetlo	6300 6301	6300 0000 0999 6300 0001 0999		466,00 604,00
	Nepriame podhladinové biele LED svetlo	5500	5500 0100 0001		1 152,00
	SOUND WAVE	6800	5845 7600 0000		580,00
Polička na vaňu šedá 95 × 26 cm		6877 7021 0000		372,00	
Relaxačné ležadlo vid' str. 66					
Madlo Pool-Griff, chróm	5871	5871 7000 0999		434,00	
Príplatok za odhlučnené prevedenie SAD (ďalšie informácie na str. 60)				84,00	
Otvor/y do vane				200,00	
<b>MONTÁŽNE POMÔCKY</b>					
Spojovacia zvukovo izolačná páska WAS 70 (3,30 m)		6876 7603 0000		27,00	
Vaňová kotva (2 ks)		6876 7513 0000		21,00	
<b>CENTRO DUO</b> (madlo 5900 vid' str. 58)    poloha madla Pool-Griff	S otvormi pre madlo	132 132G	2832 0001 0001 2832 1011 0001	170 × 75 × 47 170 × 75 × 47	1 222,00 1 222,00
	S otvormi pre madlo	133 133G	2833 0001 0001 2833 1011 0001	180 × 80 × 47 180 × 80 × 47	1 528,00 1 528,00
	<b>POVINNÉ PRÍSLUŠENSTVO</b>				
	Univerzálne vaňové nohy pre modely 132 a 132G alebo Špeciálne vaňové nohy pre modely 133 a 133G	5030 5032	5814 7000 0000 5816 7000 0000		46,00 56,00
	<b>Kryt odtoku vždy vo farbe vane</b>				
	Špeciálna prepadová súprava KA 4040, krytka ovládania biela alebo Špeciálna prepadová súprava s napúšťaním KA 4041, krytka ovládania biela	4040 4041	6877 7208 0001 6877 7210 0001		226,00 560,00
	Comfort Level, krytka ovládania chróm* alebo Comfort Level Plus (s napúšťaním), krytka ovládania chróm*	4007 4017	6876 7003 0001 6876 7004 0001		275,00 602,00
	<b>POVRCHOVÉ ÚPRAVY</b>				
	Perl-Effekt pre vane (nie je možný pre skupinu farieb IV)		xxxx yyyy 3zzz		84,00
	Antislip pre vane (nie je možný pre skupinu farieb IV) alebo Celoplošný antislip pre vane (nie je možný pre skupinu farieb IV)		vid' str. 125		92,00 174,00
	Dekorácia Lilie (nie je možné kombinovať s napúšťaním Vodopád)				327,00
	<b>VOLITEĽNÉ PRÍSLUŠENSTVO</b>				
	Napúšťanie Vodopád	5875	5875 7090 0001		421,00
	Podhladinové biele LED svetlo alebo Podhladinové spektrálne LED svetlo	6300 6301	6300 0000 0999 6300 0001 0999		466,00 604,00
	Nepriame podhladinové biele LED svetlo	5500	5500 0100 0001		1 152,00
SOUND WAVE	6800	5845 7600 0000		580,00	
Relaxačné ležadlo pre modely 132, 132G, 133 a 133G vid' str. 66					
Madlo Avantgarde Decentná opulencia, chróm	5900	5900 7000 0999		239,00	
Madlo Pool-Griff, chróm	5871	5871 7000 0999		434,00	
Príplatok za odhlučnené prevedenie SAD (ďalšie informácie na str. 60)				84,00	
Otvor/y do vane				200,00	
<b>COMFORT SELECT - elektronická armatúra pre vane, podrobné informácie na str. 56-57</b>					
Comfort Select elektronická armatúra vrát. dotykového ovládacieho panelu	4500	6897 2008 0999		1 594,00	
Comfort Select odpadová a prepadová súprava pre CENTRO DUO a ELLIPSO DUO alebo Comfort Select odpadová a prepadová súprava s napúšťaním pre CENTRO DUO a ELLIPSO DUO	4503 4504	6897 2001 0001 6897 2002 0001		404,00 726,00	
Comfort Select sprchovacia hadica zapustená do okraja vane	4509	6897 2010 0999		243,00	
<b>MONTÁŽNE POMÔCKY</b>					
Spojovacia zvukovo izolačná páska WAS 70 (3,30 m)		6876 7603 0000		27,00	
Vaňová kotva (2 ks)		6876 7513 0000		21,00	

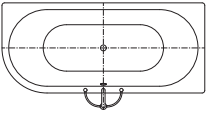
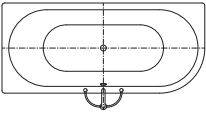

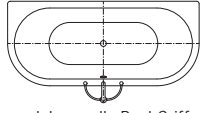
	Model	Objednávacie číslo*	Rožmery d-š-h (cm)	Cena v EUR bez DPH®	
<b>CENTRO DUO 1 ľavá / pravá</b> (madlo 5900 vid' str. 58)   ľavá   pravá   poloha madla Pool-Griff	ľavá	129	2829 0001 0001	170 × 75 × 47	1 788,00
	ľavá, s otvormi pre madlo	129G	2829 1011 0001	170 × 75 × 47	1 788,00
	pravá	130	2830 0001 0001	170 × 75 × 47	1 788,00
	pravá, s otvormi pre madlo	130G	2830 1011 0001	170 × 75 × 47	1 788,00
	ľavá	136	2836 0001 0001	180 × 80 × 47	2 224,00
	ľavá, s otvormi pre madlo	136G	2836 1011 0001	180 × 80 × 47	2 224,00
	pravá	137	2837 0001 0001	180 × 80 × 47	2 224,00
	pravá, s otvormi pre madlo	137G	2837 1011 0001	180 × 80 × 47	2 224,00
	<b>POVINNÉ PRÍSLUŠENSTVO</b>				
	Univerzálne vaňové nohy pre modely 129, 129G, 130, 130G alebo	5030	5814 7000 0000		46,00
	Špeciálne vaňové nohy pre modely 136, 136G, 137, 137G	5032	5816 7000 0000		56,00
	<b>Kryt odtoku vždy vo farbe vane</b>				
	Špeciálna prepadová súprava KA 4040, krytka ovládania biela alebo	4040	6877 7208 0001		226,00
	Špeciálna prepadová súprava s napúšťaním KA 4041, krytka ovládania biela alebo	4041	6877 7210 0001		560,00
	Comfort Level, krytka ovládania chróm* alebo	4007	6876 7003 0001		275,00
	Comfort Level Plus (s napúšťaním), krytka ovládania chróm*	4017	6876 7004 0001		602,00
	<b>POVRCHOVÉ ÚPRAVY</b>				
	Perl-Effekt pre vane (nie je možný pre skupinu farieb IV)		xxxx yyyy 3zzz		84,00
	Antislip pre vane (nie je možný pre skupinu farieb IV) alebo		vid' str. 125		92,00
	Celoplošný antislip pre vane (nie je možný pre skupinu farieb IV)				174,00
Dekorácia Lilie (nie je možné kombinovať s napúšťaním Vodopád)				327,00	
<b>VOLITELNÉ PRÍSLUŠENSTVO</b>					
Napúšťanie Vodopád	5875	5875 7090 0001		421,00	
Podhladinové biele LED svetlo alebo	6300	6300 0000 0999		466,00	
Podhladinové spektrálne LED svetlo alebo	6301	6300 0001 0999		604,00	
Nepriame podhladinové biele LED svetlo	5500	5500 0100 0001		1 152,00	
SOUND WAVE	6800	5845 7600 0000		580,00	
Madlo Avantgarde Decentná opulencia, chróm	5900	5900 7000 0999		239,00	
Madlo Pool-Griff, chróm	5871	5871 7000 0999		434,00	
Príplatok za odhlučnené prevedenie SAD (ďalšie informácie na str. 60)				84,00	
Otvor/y do vane				200,00	
<b>COMFORT SELECT – elektronická armatúra pre vane, podrobné informácie na str. 56–57</b>					
Comfort Select elektronická armatúra vrát. dotykového ovládacieho panelu	4500	6897 2008 0999		1 594,00	
Comfort Select odpadová a prepadová súprava pre CENTRO DUO a ELLIPSO DUO alebo	4503	6897 2001 0001		404,00	
Comfort Select odpadová a prepadová súprava s napúšťaním pre CENTRO DUO a ELLIPSO DUO	4504	6897 2002 0001		726,00	
Comfort Select sprchovacia hadica zapustená do okraja vane	4509	6897 2010 0999		243,00	
<b>MONTÁŽNE POMÔCKY</b>					
Spojovacia zvukovo izolačná páska WAS 70 (3,30m)		6876 7603 0000		27,00	
Vaňová kotva (2 ks)		6876 7513 0000		21,00	
<b>CENTRO DUO 2</b> (madlo 5900 vid' str. 58)    poloha madla Pool-Griff	S otvormi pre madlo	131	2831 0001 0001	170 × 75 × 47	1 788,00
		131G	2831 1011 0001	170 × 75 × 47	1 788,00
		135	2835 0001 0001	180 × 80 × 47	2 224,00
	S otvormi pre madlo	135G	2835 1011 0001	180 × 80 × 47	2 224,00
	<b>POVINNÉ PRÍSLUŠENSTVO</b>				
	Univerzálne vaňové nohy pre modely 131 a 131G alebo	5030	5814 7000 0000		46,00
	Špeciálne vaňové nohy pre modely 135 a 135G	5032	5816 7000 0000		56,00
	<b>Kryt odtoku vždy vo farbe vane</b>				
	Špeciálna prepadová súprava KA 4040, krytka ovládania biela alebo	4040	6877 7208 0001		226,00
	Špeciálna prepadová súprava s napúšťaním KA 4041, krytka ovládania biela alebo	4041	6877 7210 0001		560,00
	Comfort Level, krytka ovládania chróm* alebo	4007	6876 7003 0001		275,00
	Comfort Level Plus (s napúšťaním), krytka ovládania chróm*	4017	6876 7004 0001		602,00
	<b>POVRCHOVÉ ÚPRAVY</b>				
	Perl-Effekt pre vane (nie je možný pre skupinu farieb IV)		xxxx yyyy 3zzz		84,00
	Antislip pre vane (nie je možný pre skupinu farieb IV) alebo		vid' str. 125		92,00
	Celoplošný antislip pre vane (nie je možný pre skupinu farieb IV)				174,00
	Dekorácia Lilie (nie je možné kombinovať s napúšťaním Vodopád)				327,00
	pokračovanie na ďalšej strane...				



	Model	Objednávacie číslo#	Rozmery d-š-h (cm)	Cena v EUR bez DPH®
<b>CENTRO DUO 2 – pokračovanie</b>				
<b>VOLITEĽNÉ PRÍSLUŠENSTVO</b>				
Napúšťanie Vodopád	5875	5875 7090 0001		421,00
Podhladinové biele LED svetlo	6300	6300 0000 0999		466,00
alebo				
Podhladinové spektrálne LED svetlo	6301	6300 0001 0999		604,00
alebo				
Nepriame podhladinové biele LED svetlo	5500	5500 0100 0001		1 152,00
SOUND WAVE	6800	5845 7600 0000		580,00
Madlo Avantgarde Decentná opulencia, chróm	5900	5900 7000 0999		239,00
Madlo Pool-Griff, chróm	5871	5871 7000 0999		434,00
Príplatok za odhlučnené prevedenie SAD (ďalšie informácie na str. 60)				84,00
Otvor/y do vane				200,00
<b>COMFORT SELECT – elektronická armatúra pre vane, podrobné informácie na str. 56-57</b>				
Comfort Select elektronická armatúra vrát. dotykového ovládacieho panelu	4500	6897 2008 0999		1 594,00
Comfort Select odpadová a prepádová súprava pre CENTRO DUO a ELLIPSO DUO	4503	6897 2001 0001		404,00
alebo				
Comfort Select odpadová a prepádová súprava s napúšťaním pre CENTRO DUO a ELLIPSO DUO	4504	6897 2002 0001		726,00
Comfort Select sprchovacia hadica zapustená do okraja vane	4509	6897 2010 0999		243,00
<b>MONTÁŽNE POMÔCKY</b>				
Spojovacia zvukovo izolačná páska WAS 70 (3,30 m)		6876 7603 0000		27,00
Vaňová kotva (2 ks)		6876 7513 0000		21,00
<b>CENTRO DUO 6 (madlo 5900 viď str. 58)</b>				
S otvormi pre madlo	134	2834 0001 0001	200 × 75 × 47	2 846,00
	134G	2834 1011 0001	200 × 75 × 47	2 846,00
<b>POVINNÉ PRÍSLUŠENSTVO</b>				
Univerzálne vaňové nohy	5030	5814 7000 0000		46,00
<b>Kryt odtoku vždy vo farbe vane</b>				
Špeciálna prepádová súprava KA 4040, krytka ovládania biela	4040	6877 7208 0001		226,00
alebo				
Špeciálna prepádová súprava s napúšťaním KA 4041, krytka ovládania biela	4041	6877 7210 0001		560,00
alebo				
Comfort Level, krytka ovládania chróm*	4007	6876 7003 0001		275,00
alebo				
Comfort Level Plus (s napúšťaním), krytka ovládania chróm*	4017	6876 7004 0001		602,00
<b>POVRCHOVÉ ÚPRAVY</b>				
Perl-Effekt pre vane (nie je možný pre skupinu farieb IV)		xxxx yyyy 3zzz		84,00
Antislip pre vane (nie je možný pre skupinu farieb IV)		viď str. 125		92,00
alebo				
Celoplošný antislip pre vane (nie je možný pre skupinu farieb IV)				174,00
Dekorácia Lilie (nie je možné kombinovať s napúšťaním Vodopád)				327,00
<b>VOLITEĽNÉ PRÍSLUŠENSTVO</b>				
Napúšťanie Vodopád	5875	5875 7090 0001		421,00
Podhladinové biele LED svetlo	6300	6300 0000 0999		466,00
alebo				
Podhladinové spektrálne LED svetlo	6301	6300 0001 0999		604,00
alebo				
Nepriame podhladinové biele LED svetlo	5500	5500 0100 0001		1 152,00
SOUND WAVE	6800	5845 7600 0000		580,00
Madlo Avantgarde Decentná opulencia, chróm	5900	5900 7000 0999		239,00
Madlo Pool-Griff, chróm	5871	5871 7000 0999		434,00
Príplatok za odhlučnené prevedenie SAD (ďalšie informácie na str. 60)				84,00
Otvor/y do vane				200,00
<b>COMFORT SELECT – elektronická armatúra pre vane, podrobné informácie na str. 56-57</b>				
Comfort Select elektronická armatúra vrát. dotykového ovládacieho panelu	4500	6897 2008 0999		1 594,00
Comfort Select odpadová a prepádová súprava pre CENTRO DUO a ELLIPSO DUO	4503	6897 2001 0001		404,00
alebo				
Comfort Select odpadová a prepádová súprava s napúšťaním pre CENTRO DUO a ELLIPSO DUO	4504	6897 2002 0001		726,00
Comfort Select sprchovacia hadica zapustená do okraja vane	4509	6897 2010 0999		243,00
<b>MONTÁŽNE POMÔCKY</b>				
Spojovacia zvukovo izolačná páska WAS 70 (3,30 m)		6876 7603 0000		27,00
Vaňová kotva (2 ks)		6876 7513 0000		21,00

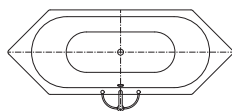

poloha madla Pool-Griff

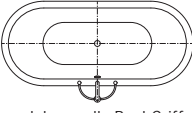

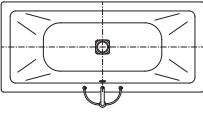

	Model	Objednávacie číslo <sup>#</sup>	Rožmery d-š-h (cm)	Cena v EUR bez DPH <sup>@</sup>	
<p><b>CENTRO DUO OVAL</b> (madlo 5900 vid' str. 58)</p>   <p>poloha madla Pool-Griff</p>	S otvormi pre madlo	127	2827 0001 0001	170 × 75 × 47	1 788,00
	S panelom z lakovaného špeciálneho PUR, odpadová hadica a nohy v cene	127G	2827 1011 0001	170 × 75 × 47	1 788,00
	S panelom z lakovaného špeciálneho PUR, odpadová hadica a nohy v cene	127-7	2827 4805 0001	170 × 75 × 47	4 840,00
	S panelom z lakovaného špeciálneho PUR, odpadová hadica a nohy v cene, s otvormi pre madlo	127-7G	2827 1017 0001	170 × 75 × 47	4 840,00
	S otvormi pre madlo	128	2828 0001 0001	180 × 80 × 47	2 224,00
	S panelom z lakovaného špeciálneho PUR, odpadová hadica a nohy v cene	128G	2828 1011 0001	180 × 80 × 47	2 224,00
	S panelom z lakovaného špeciálneho PUR, odpadová hadica a nohy v cene	128-7	2828 4805 0001	180 × 80 × 47	5 378,00
	S panelom z lakovaného špeciálneho PUR, odpadová hadica a nohy v cene, s otvormi pre madlo	128-7G	2828 1017 0001	180 × 80 × 47	5 378,00
	Panel vo farbách: ägäis, arktická biela matná, biela, city-antracit matná, čierna, edelweiss, lávová čierna matná, lastúrová krémová matná, manhattan, natura Villeroy & Boch, pergamon, star white, ustricová šedá matná				
	<b>POVINNÉ PRÍSLUŠENSTVO</b>				
	Univerzálne vaňové nohy pre modely 127 a 127G	5030	5814 7000 0000		46,00
	alebo				
	Špeciálne vaňové nohy pre modely 128 a 128G	5032	5816 7000 0000		56,00
	<b>Kryt odtoku vždy vo farbe vane</b>				
	Špeciálna prepádová súprava KA 4040, krytka ovládania biela	4040	6877 7208 0001		226,00
	alebo				
	Špeciálna prepádová súprava s napúšťaním KA 4041, krytka ovládania biela	4041	6877 7210 0001		560,00
	alebo				
	Comfort Level, krytka ovládania chróm*	4007	6876 7003 0001		275,00
	alebo				
Comfort Level Plus (s napúšťaním), krytka ovládania chróm*	4017	6876 7004 0001		602,00	
<b>POVRCHOVÉ ÚPRAVY</b>					
Perl-Effekt pre vane (nie je možný pre skupinu farieb IV)		xxxx yyyy 3zzz		84,00	
Antislip pre vane (nie je možný pre skupinu farieb IV)				92,00	
alebo		vid' str. 125			
Celoplošný antislip pre vane (nie je možný pre skupinu farieb IV)				174,00	
Dekorácia Lilie (nie je možné kombinovať s napúšťaním Vodopád)				327,00	
<b>VOLITELNÉ PRÍSLUŠENSTVO</b>					
Napúšťanie Vodopád biele (iba pre modely 127, 127G, 128 a 128G)	5875	5875 7090 0001		421,00	
Podhladinové biele LED svetlo (iba pre modely 127, 127G, 128 a 128G)	6300	6300 0000 0999		466,00	
alebo					
Podhladinové spektrálne LED svetlo (iba pre modely 127, 127G, 128 a 128G)	6301	6300 0001 0999		604,00	
alebo					
Nepriame podhladinové biele LED svetlo (iba pre modely 127, 127G, 128 a 128G)	5500	5500 0100 0001		1 152,00	
SOUND WAVE	6800	5845 7600 0000		580,00	
Madlo Avantgarde Decentná opulencia, chróm	5900	5900 7000 0999		239,00	
Madlo Pool-Griff, chróm	5871	5871 7000 0999		434,00	
Príplatok za odhlučnené prevedenie SAD (ďalšie informácie na str. 60)				84,00	
Otvor/y do vane				200,00	
<b>COMFORT SELECT – elektronická armatúra pre vane, podrobné informácie na str. 56-57</b>					
Comfort Select elektronická armatúra vrát. dotykového ovládacieho panelu	4500	6897 2008 0999		1 594,00	
alebo					
Comfort Select elektronická armatúra vrát. dotykového ovládacieho panelu pre voľne stojace vane	4511	6897 2011 0999		1 694,00	
Comfort Select odpadová a prepádová súprava pre CENTRO DUO a ELLIPSO DUO	4503	6897 2001 0001		404,00	
alebo					
Comfort Select odpadová a prepádová súprava s napúšťaním pre CENTRO DUO a ELLIPSO DUO	4504	6897 2002 0001		726,00	
Comfort Select sprchovacia hadica pripiepená na vonkajší okraj vane pre modely 127-7, 127-7G, 128-7 a 128-7G	4510	6897 2012 0999		304,00	
<i>Pri modeloch 127, 127G, 128 a 128G je nutné riešiť pripojenie sprchovacej hadice podľa stavebnej situácie, napr. výtokom zo steny.</i>					

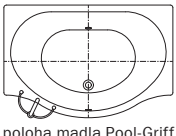
	Model	Objednávacie číslo#	Rozmery d-š-h (cm)	Cena v EUR bez DPH*	
<b>CONODUO</b> (madlo 5904 vid' str. 58)   <p>poloha madla Pool-Griff</p>	S otvormi pre madlo	732 732G	2350 0001 0001 2350 1011 0001	170 × 75 × 43 170 × 75 × 43	912,00 912,00
	S otvormi pre madlo	733 733G	2351 0001 0001 2351 1011 0001	180 × 80 × 43 180 × 80 × 43	1 146,00 1 146,00
	S panelom z lakovaného špeciálneho PUR, odpadová hadica a nohy v cene	733-7	2351 4805 0001	180 × 80 × 43	4 558,00
	S panelom z lakovaného špeciálneho PUR, odpadová hadica a nohy v cene, s otvormi pre madlo	733-7G	2351 1017 0001	180 × 80 × 43	4 558,00
	S otvormi pre madlo	734 734G	2352 0001 0001 2352 1011 0001	190 × 90 × 43 190 × 90 × 43	1 580,00 1 580,00
	S panelom z lakovaného špeciálneho PUR, odpadová hadica a nohy v cene	734-7	2352 4805 0001	190 × 90 × 43	4 946,00
	S panelom z lakovaného špeciálneho PUR, odpadová hadica a nohy v cene, s otvormi pre madlo	734-7G	2352 1017 0001	190 × 90 × 43	4 946,00
	S otvormi pre madlo	735 735G	2353 0001 0001 2353 1011 0001	200 × 100 × 43 200 × 100 × 43	1 856,00 1 856,00
	S panelom z lakovaného špeciálneho PUR, odpadová hadica a nohy v cene	735-7	2353 4805 0001	200 × 100 × 43	5 330,00
	S panelom z lakovaného špeciálneho PUR, odpadová hadica a nohy v cene, s otvormi pre madlo	735-7G	2353 1017 0001	200 × 100 × 43	5 330,00
	Panel vo farbách: ägäis, arktická biela matná, biela, city-antracit matná, čierna, edelweiss, lávová čierna matná, lastúrová krémová matná, manhattan, natura Villeroy & Boch, pergamon, star white, ustricová sedá matná				
	<b>POVINNÉ PRÍSLUŠENSTVO</b>				
	Špeciálne vaňové nohy (iba pre modely 732, 732G, 733, 733G, 734, 734G, 735 a 735G)	5037	5831 7000 0000		56,00
	<b>Kryt odtoku vždy vo farbe vane</b>				
	Špeciálna prepádová súprava KA 4080, krytka ovládania biela alebo	4080	6877 7200 0001		226,00
Špeciálna prepádová súprava s napúšťaním KA 4081, krytka ovládania biela alebo	4081	6877 7202 0001		560,00	
Comfort Level, krytka ovládania chróm*	4004	6877 7067 0001		249,00	
Comfort Level Plus (s napúšťaním), krytka ovládania chróm*	4014	6877 7068 0001		548,00	
<b>POVRCHOVÉ ÚPRAVY</b>					
Perl-Effekt pre vane (nie je možný pre skupinu farieb IV)		xxxx yyyy 3zzz		84,00	
Antislip pre vane (nie je možný pre skupinu farieb IV) alebo		vid' str. 125		92,00	
Celoplošný antislip pre vane (nie je možný pre skupinu farieb IV)				174,00	
Dekorácia Lilie (nie je možné kombinovať s napúšťaním Vodopád)				327,00	
<b>VOLITEĽNÉ PRÍSLUŠENSTVO</b>					
Napúšťanie Vodopád	5875	5875 7090 0001		421,00	
Podhladinové biele LED svetlo alebo	6300	6300 0000 0999		466,00	
Podhladinové spektrálne LED svetlo alebo	6301	6300 0001 0999		604,00	
Nepriame podhladinové biele LED svetlo	5500	5500 0100 0001		1 152,00	
SOUND WAVE	6800	5845 7600 0000		580,00	
Relaxačné ležadlo vid' str. 66					
Madlo Avantgarde Noblesný purizmus, chróm	5904	5904 7000 0999		239,00	
Madlo Pool-Griff, chróm	5871	5871 7000 0999		434,00	
Príplatok za odhlučnené prevedenie SAD (ďalšie informácie na str. 60)				84,00	
Otvor/y do vane				200,00	
<b>COMFORT SELECT – elektronická armatúra pre vane, podrobné informácie na str. 56–57</b>					
Comfort Select elektronická armatúra vrát. dotykového ovládacieho panelu alebo	4500	6897 2008 0999		1 594,00	
Comfort Select elektronická armatúra vrát. dotykového ovládacieho panelu pre modely 733-7, 734-7 a 735-7	4511	6897 2011 0999		1 694,00	
Comfort Select odpadová a prepádová súprava pre CONODUO alebo	4507	6897 2005 0001		494,00	
Comfort Select odpadová a prepádová súprava s napúšťaním pre CONODUO	4508	6897 2006 0001		726,00	
Comfort Select sprchovacia hadica zapustená do okraja vane alebo	4509	6897 2010 0999		243,00	
Comfort Select sprchovacia hadica pripevnená na vonkajší okraj vane pre modely 733-7, 734-7 a 735-7	4510	6897 2012 0999		304,00	
<b>MONTÁŽNE POMÔCKY</b>					
Spojovacia zvukovo izolačná páska WAS 70 (3,30m)		6876 7603 0000		27,00	
Vaňová kotva (2 ks)		6876 7513 0000		21,00	



	Model	Objednávacie číslo#	Rozmery d-š-h (cm)	Cena v EUR bez DPH®	
<b>DUO POOL</b> (madlo 5900 vid' str. 58)   <p>poloha madla Pool-Griff</p>	S otvormi pre madlo	150-1	2227 0001 0001	150 × 100 × 50,5	2 098,00
	S polystyrénovým nosičom	150-1G	2227 1011 0001	150 × 100 × 50,5	2 098,00
	S polystyrénovým nosičom a s otvormi pre madlo	150-2	2227 4804 0001	150 × 100 × 50,5	2 502,00
	S polystyrénovým nosičom a s otvormi pre madlo	150-2G	2227 1032 0001	150 × 100 × 50,5	2 502,00
	S polystyrénovým nosičom a čelným panelom	150-3	2227 4803 0001	150 × 100 × 50,5	3 040,00
	S polystyrénovým nosičom, čelným panelom a s otvormi pre madlo	150-3G	2227 1026 0001	150 × 100 × 50,5	3 040,00
	S polystyrénovým nosičom, čelným a pravým bočným panelom	150-4	2227 4815 0001	150 × 100 × 50,5	3 386,00
	S polystyrénovým nosičom, čelným a pravým bočným panelom a s otvormi pre madlo	150-4G	2227 ---- 0001	150 × 100 × 50,5	3 386,00
	S polystyrénovým nosičom, čelným a ľavým bočným panelom	150-5	2227 4816 0001	150 × 100 × 50,5	3 386,00
	S polystyrénovým nosičom, čelným a ľavým bočným panelom a s otvormi pre madlo	150-5G	2227 ---- 0001	150 × 100 × 50,5	3 386,00
	S polystyrénovým nosičom, čelným a obidvoma bočnými panelmi	150-6	2227 4817 0001	150 × 100 × 50,5	3 738,00
	S polystyrénovým nosičom, čelným a obidvoma bočnými panelmi a s otvormi pre madlo	150-6G	2227 4947 0001	150 × 100 × 50,5	3 738,00
	Panel (akrylátový) vo farbách: ägäis, biela, čierna, edelweiss, manhattan, natura Villeroy & Boch, pergamon, star white				
	<b>POVINNÉ PRÍSLUŠENSTVO (IBA PRE MODELY 150-1 A 150-1G)</b>				
Špeciálne vaňové nohy	5038	5833 7000 0000		136,00	
<b>POVRCHOVÉ ÚPRAVY</b>					
Perl-Effekt pre vane		xxxx yyyy 3zzz		84,00	
Antislip pre vane alebo Celoplošný antislip pre vane		vid' str. 125		92,00	
Dekorácia Lilie (nie je možné kombinovať s napúšťaním Vodopád a Vodopád s integrovaným prepacom)				174,00	
Dekorácia Lilie (nie je možné kombinovať s napúšťaním Vodopád a Vodopád s integrovaným prepacom)				327,00	
<b>VOLITELNÉ PRÍSLUŠENSTVO</b>					
Comfort Level predĺžený alebo Comfort Level Plus (s napúšťaním) predĺžený	4002	6877 7051 0000		198,00	
Napúšťanie Vodopád (iba pre modely 150-1 a 150-1G) alebo Napúšťanie Vodopád s integrovaným prepacom a sifónom click-clack (iba pre modely 150-1 a 150-1G)	4012	6877 7062 0000		468,00	
	5875	5875 7090 0001		421,00	
	5975	5875 7092 0001		496,00	
Podhladinové biele LED svetlo (iba pre modely 150-1 a 150-1G) alebo Podhladinové spektrálne LED svetlo (iba pre modely 150-1 a 150-1G)	6300	6300 0000 0999		466,00	
	6301	6300 0001 0999		604,00	
SOUND WAVE (iba pre modely 150-1 a 150-1G)	6800	5845 7600 0000		580,00	
Madlo Avantgarde Decentná opulencia, chróm	5900	5900 7000 0999		239,00	
Madlo Pool-Griff, chróm	5871	5871 7000 0999		434,00	
Príplatok za odhlučnené prevedenie SAD (ďalšie informácie na str. 60)				84,00	
Otvor/y do vane				200,00	
<b>MONTÁŽNE POMÔCKY</b>					
Spojovacia zvukovo izolačná páska WAS 70 (3,30 m)		6876 7603 0000		27,00	
Vaňová kotva (2 ks)		6876 7513 0000		21,00	







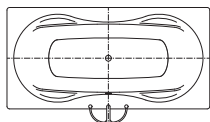

	Model	Objednávacie číslo*	Rozmery d-š-h (cm)	Cena v EUR bez DPH <sup>®</sup>	
ELLIPSO DUO (madlo 5902 vid' str. 58)	S otvormi pre madlo	230	2860 0001 0001	190 × 100 × 45	1 706,00
		230G	2860 1011 0001	190 × 100 × 45	1 706,00
<b>POVINNÉ PRÍSLUŠENSTVO</b>					
	Špeciálne vaňové nohy	5037	5831 7000 0000		56,00
<b>Kryt odtoku vždy vo farbe vane</b>					
	Špeciálna prepádová súprava KA 4040, krytka ovládania biela	4040	6877 7208 0001		226,00
	alebo Špeciálna prepádová súprava s napúšťaním KA 4041, krytka ovládania biela	4041	6877 7210 0001		560,00
	alebo Comfort Level, krytka ovládania chróm*	4007	6876 7003 0001		275,00
	alebo Comfort Level Plus (s napúšťaním), krytka ovládania chróm*	4017	6876 7004 0001		602,00
	<b>POVRCHOVÉ ÚPRAVY</b>				
	Perl-Effekt pre vane (nie je možný pre skupinu farieb IV)		xxxx yyyy 3zzz		84,00
	Antislip pre vane (nie je možný pre skupinu farieb IV)				92,00
	alebo Celoplošný antislip pre vane (nie je možný pre skupinu farieb IV)		vid' str. 125		174,00
<b>VOLITEĽNÉ PRÍSLUŠENSTVO</b>					
	Podhladinové biele LED svetlo	6300	6300 0000 0999		466,00
	alebo Podhladinové spektrálne LED svetlo	6301	6300 0001 0999		604,00
	SOUND WAVE	6800	5845 7600 0000		580,00
	Madlo Avantgarde Decentná opulencia, chróm	5902	5902 7000 0999		239,00
	Príplatok za odhlučnené prevedenie SAD (ďalšie informácie na str. 60)				84,00
	Otvor/y do vane				200,00
<b>COMFORT SELECT - elektronická armatúra pre vane, podrobné informácie na str. 56-57</b>					
	Comfort Select elektronická armatúra vrát. dotykového ovládacieho panelu	4500	6897 2008 0999		1 594,00
	Comfort Select odpadová a prepádová súprava pre CENTRO DUO a ELLIPSO DUO	4503	6897 2001 0001		404,00
	alebo Comfort Select odpadová a prepádová súprava s napúšťaním pre CENTRO DUO a ELLIPSO DUO	4504	6897 2002 0001		726,00
	Comfort Select sprchovacia hadica zapustená do okraja vane	4509	6897 2010 0999		243,00
<b>MONTÁŽNE POMÔCKY</b>					
	Spojovacia zvukovo izolačná páska WAS 70 (3,30m)		6876 7603 0000		27,00
	Vaňová kotva (2 ks)		6876 7513 0000		21,00
ELLIPSO DUO OVAL (madlo 5902 vid' str. 58)	S otvormi pre madlo	232	2862 0001 0001	190 × 100 × 45	2 252,00
		232G	2862 1011 0001	190 × 100 × 45	2 252,00
	S panelom z lakovaného špeciálneho PUR, odpadová hadica a nohy v cene	232-7	2862 4805 0001	190 × 100 × 45	5 618,00
	S panelom z lakovaného špeciálneho PUR, odpadová hadica a nohy v cene, s otvormi pre madlo	232-7G	2862 1017 0001	190 × 100 × 45	5 618,00
	Panel vo farbách: ägäis, arktická biela matná, biela, city-antracit matná, čierna, edelweiss, lávová čierna matná, lastúrová krémová matná, manhattan, natura Villeroy & Boch, pergamon, star white, ustricová šedá matná				
	<b>POVINNÉ PRÍSLUŠENSTVO</b>				
	Špeciálne vaňové nohy (iba pre modely 232 a 232G)	5037	5831 7000 0000		56,00
<b>Kryt odtoku vždy vo farbe vane</b>					
	Špeciálna prepádová súprava KA 4040, krytka ovládania biela	4040	6877 7208 0001		226,00
	alebo Špeciálna prepádová súprava s napúšťaním KA 4041, krytka ovládania biela	4041	6877 7210 0001		560,00
	alebo Comfort Level, krytka ovládania chróm*	4007	6876 7003 0001		275,00
	alebo Comfort Level Plus (s napúšťaním), krytka ovládania chróm*	4017	6876 7004 0001		602,00
	<b>POVRCHOVÉ ÚPRAVY</b>				
	Perl-Effekt pre vane (nie je možný pre skupinu farieb IV)		xxxx yyyy 3zzz		84,00
	Antislip pre vane (nie je možný pre skupinu farieb IV)				92,00
	alebo Celoplošný antislip pre vane (nie je možný pre skupinu farieb IV)		vid' str. 125		174,00
<b>VOLITEĽNÉ PRÍSLUŠENSTVO</b>					
	Podhladinové biele LED svetlo (iba pre modely 232 a 232G)	6300	6300 0000 0999		466,00
	alebo Podhladinové spektrálne LED svetlo (iba pre modely 232 a 232G)	6301	6300 0001 0999		604,00
	SOUND WAVE (iba pre modely 232 a 232G)	6800	5845 7600 0000		580,00
	Madlo Avantgarde Decentná opulencia, chróm	5902	5902 7000 0999		239,00
	Príplatok za odhlučnené prevedenie SAD (ďalšie informácie na str. 60)				84,00



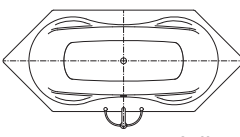

	Model	Objednávacie číslo#	Rožmery d-š-h (cm)	Cena v EUR bez DPH®		
<b>INCAVA</b> (madlo 5912 vid' str. 58) <b>NOVINKA</b> <b>OD 10/2015</b>	S otvormi pre madlo	172 172G	2172 0001 0001 2172 1011 0001	170 × 75 × 41 170 × 75 × 41	944,00 944,00	
	S otvormi pre madlo	174 174G	2174 0001 0001 2174 1011 0001	180 × 80 × 43,5 180 × 80 × 43,5	1 210,00 1 210,00	
	S otvormi pre madlo	176 176G	2176 0001 0001 2176 1011 0001	190 × 90 × 43,5 190 × 90 × 43,5	1 668,00 1 668,00	
	<b>POVINNÉ PRÍSLUŠENSTVO</b>					
	Špeciálne vaňové nohy	5037	5831 7000 0000		56,00	
	<b>Kryt odtoku vždy vo farbe vane</b>					
	Špeciálna prepádová súprava KA 4080, krytka ovládania biela alebo	4080	6877 7200 0001		226,00	
	Špeciálna prepádová súprava s napúšťaním KA 4081, krytka ovládania biela alebo	4081	6877 7202 0001		560,00	
	Comfort Level, krytka ovládania chróm*	4004	6877 7067 0001		249,00	
	Comfort Level Plus (s napúšťaním), krytka ovládania chróm*	4014	6877 7068 0001		548,00	
	<b>POVRCHOVÉ ÚPRAVY</b>					
	Perl-Effekt pre vane		xxxx yyyy 3zzz		84,00	
	Celoplošný antislip pre vane		vid' str. 125		174,00	
	<b>VOLITELNÉ PRÍSLUŠENSTVO</b>					
	SOUND WAVE	6800	5845 7600 0000		580,00	
Madlo Avantgarde Decentná opulencia, chróm	5912	5912 7000 0999		239,00		
Príplatok za odhlučnené prevedenie SAD (ďalšie informácie na str. 60)				84,00		
<b>KUSATSU POOL</b> do vypredania zásob	Špeciálne vaňové nohy 5035 (namontované v závode) a odpadová a prepádová súprava Rotexa 2000 (chróm) v cene	177	2299 1700 0001	140 × 100 × 81	6 326,00	
	Špeciálne vaňové nohy 5035 (namontované v závode) a odpadová a prepádová súprava Rotexa multi (napúšťanie prepádom, chróm) v cene	177NP	2299 1701 0001	140 × 100 × 81	6 540,00	
	<b>POVRCHOVÉ ÚPRAVY</b>					
	Perl-Effekt pre vane		xxxx yyyy 3zzz		84,00	
	<b>VOLITELNÉ PRÍSLUŠENSTVO</b>					
	Napúšťanie Vodopád	5875	5875 7090 0001		421,00	
	Podhladinové biele LED svetlo alebo	6300	6300 0000 0999		466,00	
	Podhladinové spektrálne LED svetlo	6301	6300 0001 0999		604,00	
	SOUND WAVE	6800	5845 7600 0000		580,00	
	<b>MEGA DUO</b> (madlo 5901 vid' str. 58)	S otvormi pre madlo	180 180G	2234 0001 0001 2234 1011 0001	180 × 90 × 45 180 × 90 × 45	1 634,00 1 634,00
		<b>POVINNÉ PRÍSLUŠENSTVO</b>				
		Univerzálne vaňové nohy	5030	5814 7000 0000		46,00
		<b>POVRCHOVÉ ÚPRAVY</b>				
		Perl-Effekt pre vane		xxxx yyyy 3zzz		84,00
		Antislip pre vane alebo		vid' str. 125		92,00
Celoplošný antislip pre vane					174,00	
<b>VOLITELNÉ PRÍSLUŠENSTVO</b>						
Comfort Level predĺžený alebo		4002	6877 7051 0000		198,00	
Comfort Level Plus (s napúšťaním) predĺžený		4012	6877 7062 0000		468,00	
Podhladinové biele LED svetlo alebo		6300	6300 0000 0999		466,00	
Podhladinové spektrálne LED svetlo		6301	6300 0001 0999		604,00	
SOUND WAVE		6800	5845 7600 0000		580,00	
Madlo Avantgarde Decentná opulencia, chróm		5901	5901 7000 0999		239,00	
Madlo Pool-Griff, chróm		5871	5871 7000 0999		434,00	
Príplatok za odhlučnené prevedenie SAD (ďalšie informácie na str. 60)				84,00		
Otvor/y do vane				200,00		
<b>COMFORT SELECT – elektronická armatúra pre vane, podrobné informácie na str. 56-57</b>						
Comfort Select elektronická armatúra vrát. dotykového ovládacieho panelu	4500	6897 2008 0999		1 594,00		
Comfort Select odpadová a prepádová súprava alebo	4501	6897 2009 0999		303,00		
Comfort Select odpadová a prepádová súprava s napúšťaním	4502	6897 2000 0999		590,00		
Comfort Select sprchovacia hadica zapustená do okraja vane	4509	6897 2010 0999		243,00		
<b>MONTÁŽNE POMÔCKY</b>						
Spojovacia zvukovo izolačná páska WAS 70 (3,30 m)		6876 7603 0000		27,00		
Vaňová kotva (2 ks)		6876 7513 0000		21,00		

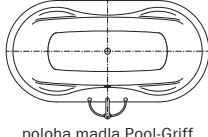

poloha madla Pool-Griff

	Model	Objednávacie číslo#	Rozmery d-š-h (cm)	Cena v EUR bez DPH#		
<b>MEGA DUO 6</b> (madlo 5901 vid' str. 58)    <p>poloha madla Pool-Griff</p>	S otvormi pre madlo	182 182G	2236 0001 0001 2236 1011 0001	214 × 90 × 45 214 × 90 × 45	2 804,00 2 804,00	
	<b>POVINNÉ PRÍSLUŠENSTVO</b>					
	Univerzálne vaňové nohy	5030	5814 7000 0000		46,00	
	<b>POVRCHOVÉ ÚPRAVY</b>					
	Perl-Effekt pre vane		xxxx yyyy 3zzz		84,00	
	Antislip pre vane alebo Celoplošný antislip pre vane		vid' str. 125		92,00 174,00	
	<b>VOLITEĽNÉ PRÍSLUŠENSTVO</b>					
	Comfort Level predĺžený alebo Comfort Level Plus (s napúšťaním) predĺžený	4002 4012	6877 7051 0000 6877 7062 0000		198,00 468,00	
	Podhladinové biele LED svetlo alebo Podhladinové spektrálne LED svetlo	6300 6301	6300 0000 0999 6300 0001 0999		466,00 604,00	
	SOUND WAVE	6800	5845 7600 0000		580,00	
	Madlo Avantgarde Decentná opulencia, chróm	5901	5901 7000 0999		239,00	
	Madlo Pool-Griff, chróm	5871	5871 7000 0999		434,00	
	Príplatok za odhlučnené prevedenie SAD (ďalšie informácie na str. 60)				84,00	
	Otvor/y do vane				200,00	
	<b>COMFORT SELECT – elektronická armatúra pre vane, podrobné informácie na str. 56–57</b>					
	Comfort Select elektronická armatúra vrát. dotykového ovládacieho panelu	4500	6897 2008 0999		1 594,00	
	Comfort Select odpadová a prepádová súprava alebo Comfort Select odpadová a prepádová súprava s napúšťaním	4501 4502	6897 2009 0999 6897 2000 0999		303,00 590,00	
	Comfort Select sprchovacia hadica zapustená do okraja vane	4509	6897 2010 0999		243,00	
	<b>MONTÁŽNE POMÔCKY</b>					
	Spojovacia zvukovo izolačná páska WAS 70 (3,30m)		6876 7603 0000		27,00	
	Vaňová kotva (2 ks)		6876 7513 0000		21,00	
	<b>MEGA DUO OVAL</b> (madlo 5901 vid' str. 58)     <p>poloha madla Pool-Griff</p>	S otvormi pre madlo	184 184G	2238 0001 0001 2238 1011 0001	180 × 90 × 45 180 × 90 × 45	1 990,00 1 990,00
		S panelom z lakovaného špeciálneho PUR, odpadová hadica a nohy v cene	184-7	2238 4805 0001	180 × 90 × 45	4 940,00
		S panelom z lakovaného špeciálneho PUR, odpadová hadica a nohy v cene, s otvormi pre madlo	184-7G	2238 1017 0001	180 × 90 × 45	4 940,00
Panel vo farbách: ägäis, biela, čierna, edelweiss, manhattan, natura Villeroy & Boch, pergamon, star white						
<b>POVINNÉ PRÍSLUŠENSTVO (IBA PRE MODELY 184 A 184G)</b>						
Univerzálne vaňové nohy		5030	5814 7000 0000		46,00	
<b>POVRCHOVÉ ÚPRAVY</b>						
Perl-Effekt pre vane			xxxx yyyy 3zzz		84,00	
Antislip pre vane alebo Celoplošný antislip pre vane			vid' str. 125		92,00 174,00	
<b>VOLITEĽNÉ PRÍSLUŠENSTVO</b>						
Comfort Level predĺžený alebo Comfort Level Plus (s napúšťaním) predĺžený		4002 4012	6877 7051 0000 6877 7062 0000		198,00 468,00	
Podhladinové biele LED svetlo (iba pre modely 184 a 184G) alebo Podhladinové spektrálne LED svetlo (iba pre modely 184 a 184G)		6300 6301	6300 0000 0999 6300 0001 0999		466,00 604,00	
SOUND WAVE		6800	5845 7600 0000		580,00	
Madlo Avantgarde Decentná opulencia, chróm		5901	5901 7000 0999		239,00	
Madlo Pool-Griff, chróm		5871	5871 7000 0999		434,00	
Príplatok za odhlučnené prevedenie SAD (ďalšie informácie na str. 60)					84,00	
Otvor/y do vane					200,00	
<b>COMFORT SELECT – elektronická armatúra pre vane, podrobné informácie na str. 56–57</b>						
Comfort Select elektronická armatúra vrát. dotykového ovládacieho panelu alebo Comfort Select elektronická armatúra vrát. dotykového ovládacieho panelu pre model 184-7		4500 4511	6897 2008 0999 6897 2011 0999		1 594,00 1 694,00	
Comfort Select odpadová a prepádová súprava alebo Comfort Select odpadová a prepádová súprava s napúšťaním		4501 4502	6897 2009 0999 6897 2000 0999		303,00 590,00	
Comfort Select sprchovacia hadica zapustená do okraja vane alebo Comfort Select sprchovacia hadica pripevnená na vonkajší okraj vane pre model 184-7		4509 4510	6897 2010 0999 6897 2012 0999		243,00 304,00	

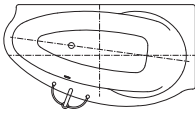
	Model	Objednávacie číslo#	Rozmery d-š-h (cm)	Cena v EUR bez DPH®	
<b>PLAZA DUO ľavá / pravá</b> (madlo 5905 vid' str. 58)  ľavá  pravá   poloha madla Pool-Griff	ľavá	192	2372 0001 0001	180 × 120/80 × 43	2 466,00
	ľavá, s otvormi pre madlo	192G	2372 1011 0001	180 × 120/80 × 43	2 466,00
	pravá	190	2370 0001 0001	180 × 120/80 × 43	2 466,00
	pravá, s otvormi pre madlo	190G	2370 1011 0001	180 × 120/80 × 43	2 466,00
	<b>POVINNÉ PRÍSLUŠENSTVO</b>				
	Špeciálne vaňové nohy	5037	5831 7000 0000		56,00
	<b>POVRCHOVÉ ÚPRAVY</b>				
	Perl-Effekt pre vane		xxxx yyyy 3zzz		84,00
	Antislip pre vane PLAZA DUO				193,00
	alebo				
	Celoplošný antislip pre vane PLAZA DUO				370,00
	Dekorácia Lilie (nie je možné kombinovať s napúšťaním Vodopád)				327,00
	<b>VOLITEĽNÉ PRÍSLUŠENSTVO</b>				
	Comfort Level špeciálny	4003	6877 7065 0000		224,00
	alebo				
	Comfort Level Plus (s napúšťaním) špeciálny	4013	6877 7066 0000		497,00
	Napúšťanie Vodopád	5875	5875 7090 0001		421,00
	alebo				
	Napúšťanie Vodopád s integrovaným prepacom a sifónom click-clack	5975	5875 7092 0001		496,00
	Podhladinové biele LED svetlo	6300	6300 0000 0999		466,00
alebo					
Podhladinové spektrálne LED svetlo	6301	6300 0001 0999		604,00	
SOUND WAVE	6800	5845 7600 0000		580,00	
Madlo Avantgarde Noblesný purizmus, chróm	5905	5905 7000 0999		239,00	
Madlo Pool-Griff, chróm	5871	5871 7000 0999		434,00	
Príplatok za odhlučnené prevedenie SAD (ďalšie informácie na str. 60)				84,00	
Otvor/y do vane				200,00	
<b>COMFORT SELECT – elektronická armatúra pre vane, podrobné informácie na str. 56–57</b>					
Comfort Select elektronická armatúra vrát. dotykového ovládacieho panelu	4500	6897 2008 0999		1 594,00	
Comfort Select odpadová a prepacová súprava	4501	6897 2009 0999		303,00	
alebo					
Comfort Select odpadová a prepacová súprava s napúšťaním	4502	6897 2000 0999		590,00	
Comfort Select sprchovacia hadica zapustená do okraja vane	4509	6897 2010 0999		243,00	
<b>MONTÁŽNE POMÔCKY</b>					
Spojovacia zvukovo izolačná páska WAS 70 (3,30 m)		6876 7603 0000		27,00	
Vaňová kotva (2 ks)		6876 7513 0000		21,00	
<b>PUNTA DUO 3</b>    poloha madla Pool-Griff	S polystyrénovým nosičom	910-1	2283 0001 0001	140 × 140 × 45	2 776,00
	S polystyrénovým nosičom a panelom (dodáva sa zmontovaná)	910-2	2283 4804 0001	140 × 140 × 45	3 178,00
	Panel (akrylátový) vo farbách: ägäis, biela, čierna, edelweiss, manhattan, natura Villeroy & Boch, pergamon, star white	910-3	2283 4803 0001	140 × 140 × 45	4 022,00
	<b>POVINNÉ PRÍSLUŠENSTVO (IBA PRE MODEL 910-1)</b>				
	Špeciálne vaňové nohy	5037	5831 7000 0000		56,00
	<b>POVRCHOVÉ ÚPRAVY</b>				
	Perl-Effekt pre vane		xxxx yyyy 3zzz		84,00
	Antislip pre vane				92,00
	alebo		vid' str. 125		
	Celoplošný antislip pre vane				174,00
	<b>VOLITEĽNÉ PRÍSLUŠENSTVO</b>				
	Comfort Level špeciálny	4003	6877 7065 0000		224,00
	alebo				
	Comfort Level Plus (s napúšťaním) špeciálny	4013	6877 7066 0000		497,00
	Podhladinové biele LED svetlo (iba pre model 910-1)	6300	6300 0000 0999		466,00
	alebo				
	Podhladinové spektrálne LED svetlo (iba pre model 910-1)	6301	6300 0001 0999		604,00
	SOUND WAVE (iba pre model 910-1)	6800	5845 7600 0000		580,00
	Madlo Pool-Griff, chróm	5871	5871 7000 0999		434,00
	Príplatok za odhlučnené prevedenie SAD (ďalšie informácie na str. 60)				84,00
Otvor/y do vane				200,00	
<b>COMFORT SELECT – elektronická armatúra pre vane, podrobné informácie na str. 56–57</b>					
Comfort Select elektronická armatúra vrát. dotykového ovládacieho panelu	4500	6897 2008 0999		1 594,00	
Comfort Select odpadová a prepacová súprava	4501	6897 2009 0999		303,00	
alebo					
Comfort Select odpadová a prepacová súprava s napúšťaním	4502	6897 2000 0999		590,00	
Comfort Select sprchovacia hadica zapustená do okraja vane	4509	6897 2010 0999		243,00	
<b>MONTÁŽNE POMÔCKY</b>					
Spojovacia zvukovo izolačná páska WAS 70 (3,30 m)		6876 7603 0000		27,00	
Vaňová kotva (2 ks)		6876 7513 0000		21,00	

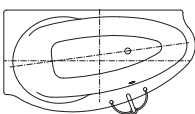
	Model	Objednávacie číslo#	Rozmery d-š-h (cm)	Cena v EUR bez DPH#	
<b>STUDIO ľavá</b> <b>STUDIO STAR* ľavá</b> (madlá 5903 vid' str. 58)  ľavá  poloha madla Pool-Griff	S polystyrénovým nosičom	828-1	2228 0001 0001	170 × 90 × 43	1 744,00
	S polystyrénovým nosičom a panelom	828-2	2228 4804 0001	170 × 90 × 43	2 158,00
	S otvormi pre madlá	828-3	2228 4803 0001	170 × 90 × 43	3 066,00
	S polystyrénovým nosičom a s otvormi pre madlá	829-1*	2229 0001 0001	170 × 90 × 43	1 744,00
	S polystyrénovým nosičom a s otvormi pre madlá	829-2*	2229 4804 0001	170 × 90 × 43	2 158,00
	S polystyrénovým nosičom, panelom a s otvormi pre madlá	829-3*	2229 4803 0001	170 × 90 × 43	3 066,00
	Panel (akrylátový) vo farbách: ägäis, biela, čierna, edelweiss, manhattan, natura Villeroy & Boch, pergamon, star white				
	<b>POVINNÉ PRÍSLUŠENSTVO (IBA PRE MODELY 828-1 A 829-1*)</b>				
	Špeciálne vaňové nohy	5037	5831 7000 0000		56,00
	<b>POVRCHOVÉ ÚPRAVY</b>				
	Perl-Effekt pre vane		xxxx yyyy 3zzz		84,00
	Antislip pre vane		vid' str. 125		92,00
	alebo				
	Celoplošný antislip pre vane				174,00
	<b>VOLITELNÉ PRÍSLUŠENSTVO</b>				
	Comfort Level predĺžený	4002	6877 7051 0000		198,00
	alebo				
	Comfort Level Plus (s napúšťaním) predĺžený	4012	6877 7062 0000		468,00
	Podhladinové biele LED svetlo (iba pre modely 828-1 a 829-1)	6300	6300 0000 0999		466,00
	alebo				
Podhladinové spektrálne LED svetlo (iba pre modely 828-1 a 829-1)	6301	6300 0001 0999		604,00	
SOUND WAVE (iba pre modely 828-1 a 829-1)	6800	5845 7600 0000		580,00	
Madlá Avantgarde Decentná opulencia (2 ks), chróm	5903	5903 7000 0999		335,00	
Madlo Pool-Griff, chróm	5871	5871 7000 0999		434,00	
Príplatok za odhlučnené prevedenie SAD (ďalšie informácie na str. 60)				84,00	
Otvor/y do vane				200,00	
<b>COMFORT SELECT – elektronická armatúra pre vane, podrobné informácie na str. 56–57</b>					
Comfort Select elektronická armatúra vrát. dotykového ovládacieho panelu	4500	6897 2008 0999		1 594,00	
Comfort Select odpadová a prepádová súprava	4501	6897 2009 0999		303,00	
alebo					
Comfort Select odpadová a prepádová súprava s napúšťaním	4502	6897 2000 0999		590,00	
Comfort Select sprchovacia hadica zapustená do okraja vane	4509	6897 2010 0999		243,00	
<b>MONTÁŽNE POMÔCKY</b>					
Spojovacia zvukovo izolačná páska WAS 70 (3,30 m)		6876 7603 0000		27,00	
Vaňová kotva (2 ks)		6876 7513 0000		21,00	
<b>STUDIO pravá</b> <b>STUDIO STAR* pravá</b> (madlá 5903 vid' str. 58)  pravá  poloha madla Pool-Griff	S polystyrénovým nosičom	826-1	2222 0001 0001	170 × 90 × 43	1 744,00
	S polystyrénovým nosičom a panelom	826-2	2222 4804 0001	170 × 90 × 43	2 158,00
	S otvormi pre madlá	826-3	2222 4803 0001	170 × 90 × 43	3 066,00
	S polystyrénovým nosičom a s otvormi pre madlá	827-1*	2223 0001 0001	170 × 90 × 43	1 744,00
	S polystyrénovým nosičom a s otvormi pre madlá	827-2*	2223 4804 0001	170 × 90 × 43	2 158,00
	S polystyrénovým nosičom, panelom a s otvormi pre madlá	827-3*	2223 4803 0001	170 × 90 × 43	3 066,00
	Panel (akrylátový) vo farbách: ägäis, biela, čierna, edelweiss, manhattan, natura Villeroy & Boch, pergamon, star white				
	<b>POVINNÉ PRÍSLUŠENSTVO (IBA PRE MODELY 826-1 A 827-1*)</b>				
	Špeciálne vaňové nohy	5037	5831 7000 0000		56,00
	<b>POVRCHOVÉ ÚPRAVY</b>				
	Perl-Effekt pre vane		xxxx yyyy 3zzz		84,00
	Antislip pre vane		vid' str. 125		92,00
	alebo				
	Celoplošný antislip pre vane				174,00
	<b>VOLITELNÉ PRÍSLUŠENSTVO</b>				
	Comfort Level predĺžený	4002	6877 7051 0000		198,00
	alebo				
	Comfort Level Plus (s napúšťaním) predĺžený	4012	6877 7062 0000		468,00
	Podhladinové biele LED svetlo (iba pre modely 826-1 a 827-1)	6300	6300 0000 0999		466,00
	alebo				
Podhladinové spektrálne LED svetlo (iba pre modely 826-1 a 827-1)	6301	6300 0001 0999		604,00	
SOUND WAVE (iba pre modely 826-1 a 827-1)	6800	5845 7600 0000		580,00	
Madlá Avantgarde Decentná opulencia (2 ks), chróm	5903	5903 7000 0999		335,00	
Madlo Pool-Griff, chróm	5871	5871 7000 0999		434,00	
Príplatok za odhlučnené prevedenie SAD (ďalšie informácie na str. 60)				84,00	
Otvor/y do vane				200,00	
<b>COMFORT SELECT – elektronická armatúra pre vane, podrobné informácie na str. 56–57</b>					
Comfort Select elektronická armatúra vrát. dotykového ovládacieho panelu	4500	6897 2008 0999		1 594,00	
Comfort Select odpadová a prepádová súprava	4501	6897 2009 0999		303,00	
alebo					
Comfort Select odpadová a prepádová súprava s napúšťaním	4502	6897 2000 0999		590,00	
Comfort Select sprchovacia hadica zapustená do okraja vane	4509	6897 2010 0999		243,00	
<b>MONTÁŽNE POMÔCKY</b>					
Spojovacia zvukovo izolačná páska WAS 70 (3,30 m)		6876 7603 0000		27,00	
Vaňová kotva (2 ks)		6876 7513 0000		21,00	

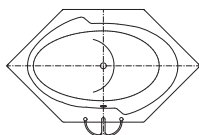

	Model	Objednávacie číslo#	Rožmery d-š-h (cm)	Cena v EUR bez DPH®	
TWIN POOL	Štandardný prepád	660	2281 0001 0001	170 × 100 × 47	1 690,00
	Neštandardný prepád	660N	2281 2300 0001	170 × 100 × 47	1 690,00
<b>POVINNÉ PRÍSLUŠENSTVO</b>					
	Špeciálne vaňové nohy	5037	5831 7000 0000		56,00
<b>POVRCHOVÉ ÚPRAVY</b>					
	Perl-Effekt pre vane		xxxx yyyy 3zzz		84,00
	Antislip pre vane		viď str. 125		92,00
<b>VOLITELNÉ PRÍSLUŠENSTVO</b>					
	Comfort Level predĺžený alebo	4002	6877 7051 0000		198,00
	Comfort Level Plus (s napúšťaním) predĺžený	4012	6877 7062 0000		468,00
	Podhladinové biele LED svetlo alebo	6300	6300 0000 0999		466,00
	Podhladinové spektrálne LED svetlo	6301	6300 0001 0999		604,00
	SOUND WAVE	6800	5845 7600 0000		580,00
	Madlo Pool-Griff, chróm	5871	5871 7000 0999		434,00
	Príplatok za odhlučnené prevedenie SAD (ďalšie informácie na str. 60)				84,00
	Otvor/y do vane				200,00
<b>COMFORT SELECT – elektronická armatúra pre vane, podrobné informácie na str. 56-57</b>					
	Comfort Select elektronická armatúra vrát. dotykového ovládacieho panelu	4500	6897 2008 0999		1 594,00
	Comfort Select odpadová a prepádová súprava alebo	4501	6897 2009 0999		303,00
	Comfort Select odpadová a prepádová súprava s napúšťaním	4502	6897 2000 0999		590,00
	Comfort Select sprchovacia hadica zapustená do okraja vane	4509	6897 2010 0999		243,00
<b>MONTÁŽNE POMÔCKY</b>					
	Spojovacia zvukovo izolačná páska WAS 70 (3,30 m)		6876 7603 0000		27,00
	Vaňová kotva (2 ks)		6876 7513 0000		21,00

štandardný prepád



poloha madla Pool-Griff

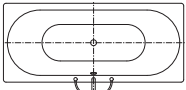

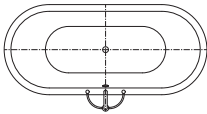



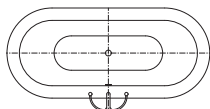
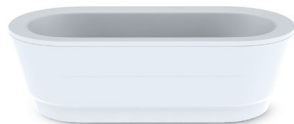



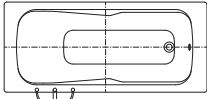

	Model	Objednávacie číslo#	Rozmery d-š-h (cm)	Cena v EUR bez DPH®	
<b>CLASSIC DUO</b> (madlo 5906 vid' str. 58)     poloha madla Pool-Griff	S otvormi pre madlo	103 103G	2903 0001 0001 2903 1011 0001	160 × 70 × 43 160 × 70 × 43	624,00 624,00
	S otvormi pre madlo	105 105G	2905 0001 0001 2905 1011 0001	170 × 70 × 43 170 × 70 × 43	624,00 624,00
	S otvormi pre madlo	107 107G	2907 0001 0001 2907 1011 0001	170 × 75 × 43 170 × 75 × 43	624,00 624,00
	S otvormi pre madlo	109 109G	2909 0001 0001 2909 1011 0001	180 × 75 × 43 180 × 75 × 43	736,00 736,00
	S otvormi pre madlo	110 110G	2910 0001 0001 2910 1011 0001	180 × 80 × 43 180 × 80 × 43	736,00 736,00
	S otvormi pre madlo	114 114G	2915 0001 0001 2915 1011 0001	190 × 90 × 43 190 × 90 × 43	1 014,00 1 014,00
	<b>POVINNÉ PRÍSLUŠENSTVO</b>				
	Univerzálne vaňové nohy pre modely 103, 103G, 105, 105G, 107, 107G, 109 a 109G alebo Špeciálne vaňové nohy pre modely 110, 110G, 114 a 114G	5030 5032	5814 7000 0000 5816 7000 0000		46,00 56,00
	<b>POVRCHOVÉ ÚPRAVY</b>				
	Perl-Effekt pre vane		xxxx yyyy 3zzz		84,00
	Antislip pre vane alebo Celoplošný antislip pre vane		vid' str. 125		92,00 174,00
	Dekorácia Lilie (nie je možné kombinovať s napúšťaním Vodopád a Vodopád s integrovaným prepacom)				327,00
	<b>VOLITEĽNÉ PRÍSLUŠENSTVO</b>				
	Comfort Level predĺžený alebo Comfort Level Plus (s napúšťaním) predĺžený	4002 4012	6877 7051 0000 6877 7062 0000		198,00 468,00
Napúšťanie Vodopád alebo Napúšťanie Vodopád s integrovaným prepacom a sifónom click-clack	5875 5975	5875 7090 0001 5875 7092 0001		421,00 496,00	
Podhladinové biele LED svetlo alebo Podhladinové spektrálne LED svetlo	6300 6301	6300 0000 0999 6300 0001 0999		466,00 604,00	
SOUND WAVE	6800	5845 7600 0000		580,00	
Relaxačné ležadlo pre modely 107, 107G, 110, 110G, 114 a 114G vid' str. 66					
Madlo Ambiente Decentná opulencia, chróm Madlo Pool-Griff, chróm	5906 5871	5906 7000 0999 5871 7000 0999		192,00 434,00	
Príplatok za odhlučnené prevedenie SAD (ďalšie informácie na str. 60)				84,00	
Otvor/y do vane				200,00	
<b>COMFORT SELECT – elektronická armatúra pre vane, podrobné informácie na str. 56–57</b>					
Comfort Select elektronická armatúra vrát. dotykového ovládacieho panelu	4500	6897 2008 0999		1 594,00	
Comfort Select odpadová a prepacová súprava alebo Comfort Select odpadová a prepacová súprava s napúšťaním	4501 4502	6897 2009 0999 6897 2000 0999		303,00 590,00	
Comfort Select sprchovacia hadica zapustená do okraja vane	4509	6897 2010 0999		243,00	
<b>MONTÁŽNE POMÔCKY</b>					
Spojovacia zvukovo izolačná páska WAS 70 (3,30m)		6876 7603 0000		27,00	
Vaňová kotva (2 ks)		6876 7513 0000		21,00	
<b>CLASSIC DUO OVAL</b> (madlo 5906 vid' str. 58)     poloha madla Pool-Griff	S otvormi pre madlo	112 112G	2913 0001 0001 2913 1011 0001	160 × 70 × 43 160 × 70 × 43	926,00 926,00
	S otvormi pre madlo	116 116G	2926 0001 0001 2926 1011 0001	170 × 70 × 43 170 × 70 × 43	926,00 926,00
	S otvormi pre madlo	113 113G	2914 0001 0001 2914 1011 0001	170 × 75 × 43 170 × 75 × 43	926,00 926,00
	S otvormi pre madlo	111 111G	2912 0001 0001 2912 1011 0001	180 × 80 × 43 180 × 80 × 43	1 084,00 1 084,00
	<b>POVINNÉ PRÍSLUŠENSTVO</b>				
	Univerzálne vaňové nohy pre modely 112, 112G, 116, 116G, 113 a 113G alebo Špeciálne vaňové nohy pre modely 111 a 111G	5030 5032	5814 7000 0000 5816 7000 0000		46,00 56,00
	<b>POVRCHOVÉ ÚPRAVY</b>				
	Perl-Effekt pre vane		xxxx yyyy 3zzz		84,00
	Antislip pre vane alebo Celoplošný antislip pre vane		vid' str. 125		92,00 174,00
	Dekorácia Lilie (nie je možné kombinovať s napúšťaním Vodopád a Vodopád s integrovaným prepacom)				327,00
	pokračovanie na ďalšej strane...				

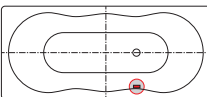
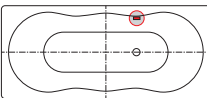
	Model	Objednávacie číslo#	Rožmery d-š-h (cm)	Cena v EUR bez DPH®
<b>CLASSIC DUO OVAL – pokračovanie</b>				
<b>VOLITELNÉ PRÍSLUŠENSTVO</b>				
Comfort Level predĺžený alebo	4002	6877 7051 0000		198,00
Comfort Level Plus (s napúšťaním) predĺžený	4012	6877 7062 0000		468,00
Napúšťanie Vodopád alebo	5875	5875 7090 0001		421,00
Napúšťanie Vodopád s integrovaným prepacom a sifónom click-clack	5975	5875 7092 0001		496,00
Podhladinové biele LED svetlo alebo	6300	6300 0000 0999		466,00
Podhladinové spektrálne LED svetlo	6301	6300 0001 0999		604,00
SOUND WAVE	6800	5845 7600 0000		580,00
Madlo Ambiente Decentná opulencia, chróm	5906	5906 7000 0999		192,00
Madlo Pool-Griff, chróm	5871	5871 7000 0999		434,00
Príplatok za odhlučnené prevedenie SAD (ďalšie informácie na str. 60)				84,00
<b>COMFORT SELECT – elektronická armatúra pre vane, podrobné informácie na str. 56-57</b>				
Comfort Select elektronická armatúra vrát. dotykového ovládacieho panelu	4500	6897 2008 0999		1 594,00
Comfort Select odpadová a prepacová súprava alebo	4501	6897 2009 0999		303,00
Comfort Select odpadová a prepacová súprava s napúšťaním	4502	6897 2000 0999		590,00
<i>Pripojenie sprchovacej hadice je nutné riešiť podľa stavebnej situácie, napr. výtokom zo steny.</i>				
<b>CLASSIC DUO OVAL WIDE (madlo 5906 vid' str. 58)</b>				
S otvormi pre madlo	115	2916 0001 0001	180 × 80 × 43	1 128,00
S panelom z lakovaného špeciálneho PUR, odpadová hadica a nohy v cene	115G	2916 1011 0001	180 × 80 × 43	1 128,00
S panelom z lakovaného špeciálneho PUR, odpadová hadica a nohy v cene, s otvormi pre madlo	115-7	2916 4805 0001	180 × 80 × 43	3 168,00
S panelom z lakovaného špeciálneho PUR, odpadová hadica a nohy v cene, s otvormi pre madlo	115-7G	2916 1017 0001	180 × 80 × 43	3 168,00
Panel vo farbách: ägäis, biela, čierna, edelweiss, manhattan, natura Villeroy & Boch, pergamon, star white				
<b>POVINNÉ PRÍSLUŠENSTVO (IBA PRE MODELY 115 A 115G)</b>				
Univerzálne vaňové nohy	5030	5814 7000 0000		46,00
<b>POVRCHOVÉ ÚPRAVY</b>				
Perl-Effekt pre vane		xxxx yyyy 3zzz		84,00
Antislip pre vane alebo		vid' str. 125		92,00
Celoplošný antislip pre vane				174,00
Dekorácia Lilie (nie je možné kombinovať s napúšťaním Vodopád a Vodopád s integrovaným prepacom)				327,00
<b>VOLITELNÉ PRÍSLUŠENSTVO</b>				
Comfort Level predĺžený alebo	4002	6877 7051 0000		198,00
Comfort Level Plus (s napúšťaním) predĺžený	4012	6877 7062 0000		468,00
Napúšťanie Vodopád alebo	5875	5875 7090 0001		421,00
Napúšťanie Vodopád s integrovaným prepacom a sifónom click-clack	5975	5875 7092 0001		496,00
Podhladinové biele LED svetlo alebo	6300	6300 0000 0999		466,00
Podhladinové spektrálne LED svetlo	6301	6300 0001 0999		604,00
SOUND WAVE	6800	5845 7600 0000		580,00
Madlo Ambiente Decentná opulencia, chróm	5906	5906 7000 0999		192,00
Madlo Pool-Griff, chróm	5871	5871 7000 0999		434,00
Príplatok za odhlučnené prevedenie SAD (ďalšie informácie na str. 60)				84,00
Otvor/y do vane				200,00
<b>COMFORT SELECT – elektronická armatúra pre vane, podrobné informácie na str. 56-57</b>				
Comfort Select elektronická armatúra vrát. dotykového ovládacieho panelu alebo	4500	6897 2008 0999		1 594,00
Comfort Select elektronická armatúra vrát. dotykového ovládacieho panelu pre modely 115-7 a 115-7G	4511	6897 2011 0999		1 694,00
Comfort Select odpadová a prepacová súprava alebo	4501	6897 2009 0999		303,00
Comfort Select odpadová a prepacová súprava s napúšťaním	4502	6897 2000 0999		590,00
Comfort Select sprchovacia hadica zapustená do okraja vane alebo	4509	6897 2010 0999		243,00
Comfort Select sprchovacia hadica pripevnená na vonkajší okraj vane pre modely 115-7 a 115-7G	4510	6897 2012 0999		304,00







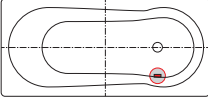
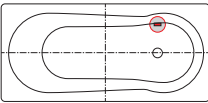

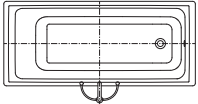

poloha madla Pool-Griff

	Model	Objednávacie číslo#	Rozmery d-š-h (cm)	Cena v EUR bez DPH#	
<b>DYNA SET</b> <b>DYNA SET STAR*</b> (madlá 5911 vid' str. 58)    <p>poloha madla Pool-Griff</p>	S otvormi pre madlá	624 625*	2266 0001 0001 2267 0001 0001	150 × 75 × 43 150 × 75 × 43	796,00 796,00
	S otvormi pre madlá	626 627*	2268 0001 0001 2269 0001 0001	160 × 70 × 43 160 × 70 × 43	796,00 796,00
	S otvormi pre madlá	620 621*	2261 0001 0001 2262 0001 0001	170 × 75 × 43 170 × 75 × 43	796,00 796,00
	S otvormi pre madlá	622 623*	2264 0001 0001 2265 0001 0001	180 × 80 × 43 180 × 80 × 43	916,00 916,00
	<b>POVINNÉ PRÍSLUŠENSTVO</b>				
	Univerzálne vaňové nohy	5030	5814 7000 0000		46,00
	<b>POVRCHOVÉ ÚPRAVY</b>				
	Perl-Effekt pre vane		xxxx yyyy 3zzz		84,00
	Antislip pre vane alebo Celoplošný antislip pre vane		xxxx 3000 zzzz xxxx 3401 zzzz		92,00 174,00
	<b>VOLITEĽNÉ PRÍSLUŠENSTVO</b>				
	Comfort Level štandardný alebo Comfort Level Plus (s napúšťaním) štandardný	4001 4011	6877 7050 0000 6877 7061 0000		168,00 414,00
	Podhladinové biele LED svetlo alebo Podhladinové spektrálne LED svetlo	6300 6301	6300 0000 0999 6300 0001 0999		466,00 604,00
	SOUND WAVE	6800	5845 7600 0000		580,00
	Relaxačné ležadlo pre modely 620, 621*, 622 a 623* vid' str. 66				
	Madlá DYNA SET STAR (2 ks), kovové, chróm	5911	5911 7000 0999		117,00
	Madlo Pool-Griff, chróm (modely 620/621*, 622/623*)	5871	5871 7000 0999		434,00
	Príplatok za odhlučnené prevedenie SAD (ďalšie informácie na str. 60)				84,00
	Otvor/y do vane				200,00
	<b>MONTÁŽNE POMÔCKY</b>				
	Spojovacia zvukovo izolačná páska WAS 70 (3,30m)		6876 7603 0000		27,00
Vaňová kotva (2 ks)		6876 7513 0000		21,00	
<b>NOVOLA</b> <b>NOVOLA STAR*</b> (madlá 5994 vid' str. 58)    <p>štandardný prepád</p>  <p>neštandardný prepád</p>	Štandardný prepád	252	2420 0001 0001	170 × 75 × 44	652,00
	Neštandardný prepád	252N	2420 2300 0001	170 × 75 × 44	652,00
	Štandardný prepád, s otvormi pre madlá	253*	2416 0001 0001	170 × 75 × 44	652,00
	Neštandardný prepád, s otvormi pre madlá	253N*	2416 2300 0001	170 × 75 × 44	652,00
	<b>POVINNÉ PRÍSLUŠENSTVO</b>				
	Univerzálne vaňové nohy	5030	5814 7000 0000		46,00
	<b>POVRCHOVÉ ÚPRAVY</b>				
	Perl-Effekt pre vane		xxxx yyyy 3zzz		84,00
	Antislip pre vane alebo Celoplošný antislip pre vane		vid' str. 125		92,00 174,00
	<b>VOLITEĽNÉ PRÍSLUŠENSTVO</b>				
	Comfort Level predĺžený alebo Comfort Level Plus (s napúšťaním) predĺžený	4002 4012	6877 7051 0000 6877 7062 0000		198,00 468,00
	SOUND WAVE	6800	5845 7600 0000		580,00
	Madlá NOVOLA STAR (2 ks), chróm	5994	5994 7000 0999		272,00
	Príplatok za odhlučnené prevedenie SAD (ďalšie informácie na str. 60)				84,00
	Otvor/y do vane				200,00
	<b>COMFORT SELECT - elektronická armatúra pre vane, podrobné informácie na str. 56-57</b>				
	Comfort Select elektronická armatúra vrát. dotykového ovládacieho panelu	4500	6897 2008 0999		1 594,00
	Comfort Select odpadová a prepádová súprava alebo Comfort Select odpadová a prepádová súprava s napúšťaním	4501 4502	6897 2009 0999 6897 2000 0999		303,00 590,00
	Comfort Select sprchovacia hadica zapustená do okraja vane	4509	6897 2010 0999		243,00
	<b>MONTÁŽNE POMÔCKY</b>				
Spojovacia zvukovo izolačná páska WAS 70 (3,30m)		6876 7603 0000		27,00	
Vaňová kotva (2 ks)		6876 7513 0000		21,00	
<b>NOVOLA DUO</b> <b>NOVOLA DUO STAR*</b> (madlá 5994 vid' str. 58) 	S otvormi pre madlá	256 257*	2422 0001 0001 2417 0001 0001	180 × 80 × 44 180 × 80 × 44	864,00 864,00
	<b>POVINNÉ PRÍSLUŠENSTVO</b>				
	Univerzálne vaňové nohy	5030	5814 7000 0000		46,00
	<b>POVRCHOVÉ ÚPRAVY</b>				
	Perl-Effekt pre vane		xxxx yyyy zzzz		84,00
	Antislip pre vane alebo Celoplošný antislip pre vane		xxxx 3000 zzzz xxxx 3401 zzzz		92,00 174,00
	<b>VOLITEĽNÉ PRÍSLUŠENSTVO</b>				
	Comfort Level predĺžený alebo Comfort Level Plus (s napúšťaním) predĺžený (iba pre model 256)	4002 4012	6877 7051 0000 6877 7062 0000		198,00 468,00
	pokračovanie na ďalšej strane...				

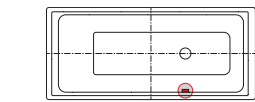
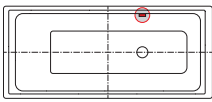
	Model	Objednávacie číslo#	Rožmery d-š-h (cm)	Cena v EUR bez DPH®	
NOVOLA DUO STAR - pokračovanie  	SOUND WAVE	6800	5845 7600 0000	580,00	
	Madlá NOVOLA STAR (2 ks), chróm	5994	5994 7000 0999	272,00	
	Príplatok za odhlučnené prevedenie SAD (ďalšie informácie na str. 60)			84,00	
	Otvor/y do vane			200,00	
	<b>COMFORT SELECT – elektronická armatúra pre vane, podrobné informácie na str. 56–57</b>				
	Comfort Select elektronická armatúra vrát. dotykového ovládacieho panelu	4500	6897 2008 0999		1 594,00
	Comfort Select odpadová a prepádová súprava	4501	6897 2009 0999		303,00
	Comfort Select odpadová a prepádová súprava s napúšťaním	4502	6897 2000 0999		590,00
	Comfort Select sprchovacia hadica zapustená do okraja vane	4509	6897 2010 0999		243,00
	<b>MONTÁŽNE POMÔCKY</b>				
Spojovacia zvukovo izolačná páska WAS 70 (3,30 m)		6876 7603 0000		27,00	
Vaňová kotva (2 ks)		6876 7513 0000		21,00	
NOVOLA DUO 6 NOVOLA DUO 6 STAR* (madlá 5994 vid' str. 58)   	S otvormi pre madlá	254	2424 0001 0001	210 × 80 × 44	1 306,00
		255*	2418 0001 0001	210 × 80 × 44	1 306,00
	<b>POVINNÉ PRÍSLUŠENSTVO</b>				
	Univerzálne vaňové nohy	5030	5814 7000 0000		46,00
	<b>POVRCHOVÉ ÚPRAVY</b>				
	Perl-Effekt pre vane		xxxx yyyy 3zzz		84,00
	Antislip pre vane		xxxx 3000 zzzz		92,00
	alebo		xxxx 3401 zzzz		174,00
	Celoplošný antislip pre vane				
	<b>VOLITEĽNÉ PRÍSLUŠENSTVO</b>				
	Comfort Level predĺžený	4002	6877 7051 0000		198,00
	alebo				
	Comfort Level Plus (s napúšťaním) predĺžený (iba pre model 254)	4012	6877 7062 0000		468,00
	SOUND WAVE	6800	5845 7600 0000		580,00
	Madlá NOVOLA STAR (2 ks), chróm	5994	5994 7000 0999		272,00
	Príplatok za odhlučnené prevedenie SAD (ďalšie informácie na str. 60)				84,00
	Otvor/y do vane				200,00
	<b>COMFORT SELECT – elektronická armatúra pre vane, podrobné informácie na str. 56–57</b>				
	Comfort Select elektronická armatúra vrát. dotykového ovládacieho panelu	4500	6897 2008 0999		1 594,00
	Comfort Select odpadová a prepádová súprava	4501	6897 2009 0999		303,00
alebo					
Comfort Select odpadová a prepádová súprava s napúšťaním	4502	6897 2000 0999		590,00	
Comfort Select sprchovacia hadica zapustená do okraja vane	4509	6897 2010 0999		243,00	
<b>MONTÁŽNE POMÔCKY</b>					
Spojovacia zvukovo izolačná páska WAS 70 (3,30 m)		6876 7603 0000		27,00	
Vaňová kotva (2 ks)		6876 7513 0000		21,00	
NOVOLA SET NOVOLA SET STAR* (madlá 5883 vid' str. 58) <i>do vypredania zásob</i>     <p>štandardný prepád</p>  <p>neštandardný prepád</p>	Štandardný prepád	261	2429 0001 0001	170 × 80 × 44	620,00
	Neštandardný prepád	261N	2429 2300 0001	170 × 80 × 44	620,00
	Štandardný prepád, s otvormi pre madlá	262*	2430 0001 0001	170 × 80 × 44	620,00
	Neštandardný prepád, s otvormi pre madlá	262N*	2430 2300 0001	170 × 80 × 44	620,00
	<b>POVINNÉ PRÍSLUŠENSTVO</b>				
	Univerzálne vaňové nohy	5030	5814 7000 0000		46,00
	<b>POVRCHOVÉ ÚPRAVY</b>				
	Perl-Effekt pre vane		xxxx yyyy 3zzz		84,00
	Antislip pre vane		vid' str. 125		92,00
	alebo				
	Celoplošný antislip pre vane				174,00
	<b>VOLITEĽNÉ PRÍSLUŠENSTVO</b>				
	Comfort Level predĺžený	4002	6877 7051 0000		198,00
	alebo				
	Comfort Level Plus (s napúšťaním) predĺžený	4012	6877 7062 0000		468,00
	SOUND WAVE	6800	5845 7600 0000		580,00
Madlá NOVOLA SET STAR (2 ks), chróm	5883	5883 7000 0999		272,00	
Príplatok za odhlučnené prevedenie SAD (ďalšie informácie na str. 60)				84,00	
Otvor/y do vane				200,00	
<b>COMFORT SELECT – elektronická armatúra pre vane, podrobné informácie na str. 56–57</b>					
Comfort Select elektronická armatúra vrát. dotykového ovládacieho panelu	4500	6897 2008 0999		1 594,00	
Comfort Select odpadová a prepádová súprava	4501	6897 2009 0999		303,00	
alebo					
Comfort Select odpadová a prepádová súprava s napúšťaním	4502	6897 2000 0999		590,00	
Comfort Select sprchovacia hadica zapustená do okraja vane	4509	6897 2010 0999		243,00	
<b>MONTÁŽNE POMÔCKY</b>					
Spojovacia zvukovo izolačná páska WAS 70 (3,30 m)		6876 7603 0000		27,00	
Vaňová kotva (2 ks)		6876 7513 0000		21,00	

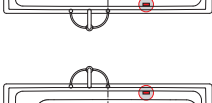
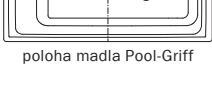
	Model	Objednávacie číslo#	Rozmery d-š-h (cm)	Cena v EUR bez DPH®	
PURO PURO STAR* (madlá 5908 vid' str. 58)	S otvormi pre madlá	683 685*	2583 0001 0001 2585 0001 0001	160 × 70 × 42 160 × 70 × 42	630,00 630,00
	S otvormi pre madlá	687 689*	2587 0001 0001 2589 0001 0001	170 × 70 × 42 170 × 70 × 42	630,00 630,00
	S otvormi pre madlá	652 654*	2562 0001 0001 2554 0001 0001	170 × 75 × 42 170 × 75 × 42	598,00 598,00
	S otvormi pre madlá	691 693*	2591 0001 0001 2595 0001 0001	170 × 80 × 42 170 × 80 × 42	656,00 656,00
	S otvormi pre madlá	653 655*	2563 0001 0001 2555 0001 0001	180 × 80 × 42 180 × 80 × 42	668,00 668,00
	S otvormi pre madlá	696 698*	2596 0001 0001 2598 0001 0001	190 × 90 × 42 190 × 90 × 42	980,00 980,00
<b>POVINNÉ PRÍSLUŠENSTVO</b>					
Špeciálne vaňové nohy	5037	5831 7000 0000		56,00	
<b>POVRCHOVÉ ÚPRAVY</b>					
Perl-Effekt pre vane		xxxx yyyy 3zzz		84,00	
Antislip pre vane alebo Celoplošný antislip pre vane		xxxx 3000 zzzz xxxx 3401 zzzz		92,00 174,00	
Dekorácia Lilie (nie je možné kombinovať s napúšťaním Vodopád)				327,00	
<b>VOLITEĽNÉ PRÍSLUŠENSTVO</b>					
Comfort Level štandardný alebo Comfort Level Plus (s napúšťaním) štandardný	4001 4011	6877 7050 0000 6877 7061 0000		168,00 414,00	
Napúšťanie Vodopád	5875	5875 7090 0001		421,00	
Podhladinové biele LED svetlo alebo Podhladinové spektrálne LED svetlo	6300 6301	6300 0000 0999 6300 0001 0999		466,00 604,00	
SOUND WAVE	6800	5845 7600 0000		580,00	
Relaxačné ležadlo pre modely 652, 654*, 653, 655*, 696 a 698* vid' str. 66					
Madlá Ambiente Noblesný purizmus (2 ks), chróm	5908	5908 7000 0999		287,00	
Madlo Pool-Griff, chróm	5871	5871 7000 0999		434,00	
Príplatok za odhlučnené prevedenie SAD (ďalšie informácie na str. 60)				84,00	
Otvor/y do vane				200,00	
<b>COMFORT SELECT – elektronická armatúra pre vane, podrobné informácie na str. 56–57</b>					
Comfort Select elektronická armatúra vrát. dotykového ovládacieho panelu	4500	6897 2008 0999		1 594,00	
Comfort Select odpadová a prepádová súprava alebo Comfort Select odpadová a prepádová súprava s napúšťaním	4501 4502	6897 2009 0999 6897 2000 0999		303,00 590,00	
Comfort Select sprchovacia hadica zapustená do okraja vane	4509	6897 2010 0999		243,00	
<b>MONTÁŽNE POMÔCKY</b>					
Spojovacia zvukovo izolačná páska WAS 70 (3,30 m)		6876 7603 0000		27,00	
Vaňová kotva (2 ks)		6876 7513 0000		21,00	



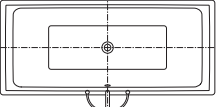

	Model	Objednávacie číslo#	Rozmery d-š-h (cm)	Cena v EUR bez DPH®	
PURO s bočným prepacom	Štandardný prepád	684	2584 0001 0001	160 × 70 × 42	732,00
	Neštandardný prepád	684N	2584 2300 0001	160 × 70 × 42	732,00
PURO STAR* s bočným prepacom (madlá 5908 vid' str. 58)	Štandardný prepád, s otvormi pre madlá	686*	2586 0001 0001	160 × 70 × 42	732,00
	Neštandardný prepád, s otvormi pre madlá	686N*	2586 2300 0001	160 × 70 × 42	732,00
	Štandardný prepád	688	2588 0001 0001	170 × 70 × 42	732,00
	Neštandardný prepád	688N	2588 2300 0001	170 × 70 × 42	732,00
	Štandardný prepád, s otvormi pre madlá	690*	2590 0001 0001	170 × 70 × 42	732,00
	Neštandardný prepád, s otvormi pre madlá	690N*	2590 2300 0001	170 × 70 × 42	732,00
	Štandardný prepád	656	2566 0001 0001	170 × 75 × 42	702,00
	Neštandardný prepád	656N	2566 2300 0001	170 × 75 × 42	702,00
	Štandardný prepád, s otvormi pre madlá	658*	2558 0001 0001	170 × 75 × 42	702,00
	Neštandardný prepád, s otvormi pre madlá	658N*	2558 2300 0001	170 × 75 × 42	702,00
	Štandardný prepád	692	2592 0001 0001	170 × 80 × 42	758,00
	Neštandardný prepád	692N	2592 2300 0001	170 × 80 × 42	758,00
	Štandardný prepád, s otvormi pre madlá	694*	2594 0001 0001	170 × 80 × 42	758,00
	Neštandardný prepád, s otvormi pre madlá	694N*	2594 2300 0001	170 × 80 × 42	758,00
	Štandardný prepád	657	2567 0001 0001	180 × 80 × 42	768,00
	Neštandardný prepád	657N	2567 2300 0001	180 × 80 × 42	768,00
	Štandardný prepád, s otvormi pre madlá	659*	2559 0001 0001	180 × 80 × 42	768,00
	Neštandardný prepád, s otvormi pre madlá	659N*	2559 2300 0001	180 × 80 × 42	768,00
	Štandardný prepád	697	2597 0001 0001	190 × 90 × 42	1 072,00
	Neštandardný prepád	697N	2597 2300 0001	190 × 90 × 42	1 072,00
	Štandardný prepád, s otvormi pre madlá	699*	2599 0001 0001	190 × 90 × 42	1 072,00
	Neštandardný prepád, s otvormi pre madlá	699N*	2599 2300 0001	190 × 90 × 42	1 072,00
<b>POVINNÉ PRÍSLUŠENSTVO</b>					
Špeciálne vaňové nohy	5037	5831 7000 0000		56,00	
<b>POVRCHOVÉ ÚPRAVY</b>					
Perl-Effekt pre vane		xxxx yyyy 3zzz		84,00	
Antislip pre vane alebo Celoplošný antislip pre vane		vid' str. 125		92,00 174,00	
Dekorácia Lilie (nie je možné kombinovať s napúšťaním Vodopád a Vodopád s integrovaným prepacom)				327,00	
<b>VOLITELNÉ PRÍSLUŠENSTVO</b>					
Comfort Level predĺžený alebo Comfort Level Plus (s napúšťaním) predĺžený	4002 4012	6877 7051 0000 6877 7062 0000		198,00 468,00	
Napúšťanie Vodopád alebo Napúšťanie Vodopád s integrovaným prepacom a sifónom click-clack	5875 5975	5875 7090 0001 5875 7092 0001		421,00 496,00	
Podhladinové biele LED svetlo alebo Podhladinové spektrálne LED svetlo	6300 6301	6300 0000 0999 6300 0001 0999		466,00 604,00	
SOUND WAVE	6800	5845 7600 0000		580,00	
Relaxačné ležadlo pre modely 656, 656N, 658*, 658N*, 657, 657N, 659*, 659N*, 697, 697N, 699* a 699N* vid' str. 66					
Madlá Ambiente Noblesný purizmus (2 ks), chróm	5908	5908 7000 0999		287,00	
Madlo Pool-Griff, chróm	5871	5871 7000 0999		434,00	
Príplatok za odhlučnené prevedenie SAD (ďalšie informácie na str. 60)				84,00	
Otvor/y do vane				200,00	
<b>COMFORT SELECT – elektronická armatúra pre vane, podrobné informácie na str. 56–57</b>					
Comfort Select elektronická armatúra vrát. dotykového ovládacieho panelu	4500	6897 2008 0999		1 594,00	
Comfort Select odpadová a prepádová súprava alebo Comfort Select odpadová a prepádová súprava s napúšťaním	4501 4502	6897 2009 0999 6897 2000 0999		303,00 590,00	
Comfort Select sprchovacia hadica zapustená do okraja vane	4509	6897 2010 0999		243,00	
<b>MONTÁŽNE POMÔCKY</b>					
Spojovacia zvukovo izolačná páska WAS 70 (3,30 m)		6876 7603 0000		27,00	
Vaňová kotva (2 ks)		6876 7513 0000		21,00	

	Model	Objednávacie číslo#	Rozmery d-š-h (cm)	Cena v EUR bez DPH®	
<b>PURO DUO</b> (madlo 5909 vid' str. 58)   <p>poloha madla Pool-Griff</p>	S otvormi pre madlo	663 663G	2663 0001 0001 2663 1011 0001	170 × 75 × 42 170 × 75 × 42	772,00 772,00
	S otvormi pre madlo	664 664G	2664 0001 0001 2664 1011 0001	180 × 80 × 42 180 × 80 × 42	804,00 804,00
	S otvormi pre madlo	665 665G	2665 0001 0001 2665 1011 0001	190 × 90 × 42 190 × 90 × 42	1 132,00 1 132,00
	<b>POVINNÉ PRÍSLUŠENSTVO</b>				
	Špeciálne vaňové nohy	5037	5831 7000 0000		56,00
	<b>POVRCHOVÉ ÚPRAVY</b>				
	Perl-Effekt pre vane		xxxx yyyy 3zzz		84,00
	Antislip pre vane alebo Celoplošný antislip pre vane		vid' str. 125		92,00 174,00
	Dekorácia Lillie (nie je možné kombinovať s napúšťaním Vodopád a Vodopád s integrovaným prepacom)				327,00
	<b>VOLITEĽNÉ PRÍSLUŠENSTVO</b>				
	Comfort Level predĺžený alebo Comfort Level Plus (s napúšťaním) predĺžený	4002 4012	6877 7051 0000 6877 7062 0000		198,00 468,00
	Napúšťanie Vodopád, biele alebo Napúšťanie Vodopád s integrovaným prepacom a sifónom click-clack, biele	5875 5975	5875 7090 0001 5875 7092 0001		421,00 496,00
	Podhladinové biele LED svetlo alebo Podhladinové spektrálne LED svetlo	6300 6301	6300 0000 0999 6300 0001 0999		466,00 604,00
	SOUND WAVE	6800	5845 7600 0000		580,00
	Relaxačné ležadlo pre modely 663, 663G, 664, 664G, 665 665G vid' str. 66				
Madlo Ambiente Noblesný purizmus, chróm	5909	5909 7000 0999		192,00	
Madlo Pool-Griff, chróm	5871	5871 7000 0999		434,00	
Príplatok za odhlučnené prevedenie SAD (ďalšie informácie na str. 60)				84,00	
Otvor/y do vane				200,00	
<b>COMFORT SELECT – elektronická armatúra pre vane, podrobné informácie na str. 56–57</b>					
Comfort Select elektronická armatúra vrát. dotykového ovládacieho panelu	4500	6897 2008 0999		1 594,00	
Comfort Select odpadová a prepacová súprava alebo Comfort Select odpadová a prepacová súprava s napúšťaním	4501 4502	6897 2009 0999 6897 2000 0999		303,00 590,00	
Comfort Select sprchovacia hadica zapustená do okraja vane	4509	6897 2010 0999		243,00	
<b>MONTÁŽNE POMÔCKY</b>					
Spojovacia zvukovo izolačná páska WAS 70 (3,30m)		6876 7603 0000		27,00	
Vaňová kotva (2 ks)		6876 7513 0000		21,00	





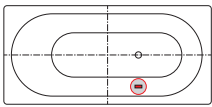
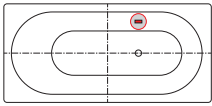
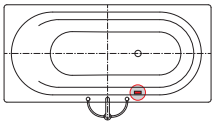

PURO DUO s COMFORT SELECT





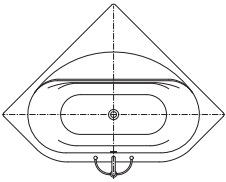

	Model	Objednávacie číslo#	Rožmery d-š-h (cm)	Cena v EUR bez DPH®	
<b>RONDO</b> <b>RONDO STAR*</b> (madlá 5907 vid' str. 58)	Štandardný prepád	700	2215 0001 0001	170 × 75 × 44	996,00
	Neštandardný prepád	700N	2215 2300 0001	170 × 75 × 44	996,00
	Štandardný prepád, s otvormi pre madlá	701*	2216 0001 0001	170 × 75 × 44	996,00
	Neštandardný prepád, s otvormi pre madlá	701N*	2216 2300 0001	170 × 75 × 44	996,00
	Štandardný prepád	710	2217 0001 0001	180 × 80 × 44	1 240,00
	Neštandardný prepád	710N	2217 2300 0001	180 × 80 × 44	1 240,00
	Štandardný prepád, s otvormi pre madlá	711*	2218 0001 0001	180 × 80 × 44	1 240,00
	Neštandardný prepád, s otvormi pre madlá	711N*	2218 2300 0001	180 × 80 × 44	1 240,00
	<b>POVINNÉ PRÍSLUŠENSTVO</b>				
	Univerzálne vaňové nohy	5030	5814 7000 0000		46,00
	<b>POVRCHOVÉ ÚPRAVY</b>				
	Perl-Effekt pre vane		xxxx yyyy 3zzz		84,00
	Antislip pre vane alebo		vid' str. 125		92,00
	Celoplošný antislip pre vane				174,00
	<b>VOLITEĽNÉ PRÍSLUŠENSTVO</b>				
	Comfort Level predĺžený alebo	4002	6877 7051 0000		198,00
	Comfort Level Plus (s napúšťaním) predĺžený	4012	6877 7062 0000		468,00
	Napúšťanie Vodopád alebo	5875	5875 7090 0001		421,00
	Napúšťanie Vodopád s integrovaným prepádom a sifónom click-clack	5975	5875 7092 0001		496,00
	Podhladinové biele LED svetlo alebo	6300	6300 0000 0999		466,00
Podhladinové spektrálne LED svetlo	6301	6300 0001 0999		604,00	
SOUND WAVE	6800	5845 7600 0000		580,00	
Madlá Ambiente Decentná opulencia (2 ks), chróm	5907	5907 7000 0999		287,00	
Madlo Pool-Griff, chróm	5871	5871 7000 0999		434,00	
Príplatok za odhlučnené prevedenie SAD (ďalšie informácie na str. 60)				84,00	
Otvor/y do vane				200,00	
<b>COMFORT SELECT – elektronická armatúra pre vane, podrobné informácie na str. 56–57</b>					
Comfort Select elektronická armatúra vrát. dotykového ovládacieho panelu	4500	6897 2008 0999		1 594,00	
Comfort Select odpadová a prepádová súprava alebo	4501	6897 2009 0999		303,00	
Comfort Select odpadová a prepádová súprava s napúšťaním	4502	6897 2000 0999		590,00	
Comfort Select sprchovacia hadica zapustená do okraja vane	4509	6897 2010 0999		243,00	
<b>MONTÁŽNE POMÔCKY</b>					
Spojovacia zvukovo izolačná páska WAS 70 (3,30 m)		6876 7603 0000		27,00	
Vaňová kotva (2 ks)		6876 7513 0000		21,00	
<b>RONDO 6</b> <b>RONDO 6 STAR*</b> (madlá 5907 vid' str. 58)	Štandardný prepád	706	2271 0001 0001	197 × 75 × 44	2 224,00
	Neštandardný prepád	706N	2271 2300 0001	197 × 75 × 44	2 224,00
	Štandardný prepád, s otvormi pre madlá	707*	2272 0001 0001	197 × 75 × 44	2 224,00
	Neštandardný prepád, s otvormi pre madlá	707N*	2272 2300 0001	197 × 75 × 44	2 224,00
	Štandardný prepád	716	2273 0001 0001	206 × 80 × 44	2 344,00
	Neštandardný prepád	716N	2273 2300 0001	206 × 80 × 44	2 344,00
	Štandardný prepád, s otvormi pre madlá	717*	2274 0001 0001	206 × 80 × 44	2 344,00
	Neštandardný prepád, s otvormi pre madlá	717N*	2274 2300 0001	206 × 80 × 44	2 344,00
	<b>POVINNÉ PRÍSLUŠENSTVO</b>				
	Univerzálne vaňové nohy	5030	5814 7000 0000		46,00
	<b>POVRCHOVÉ ÚPRAVY</b>				
	Perl-Effekt pre vane		xxxx yyyy 3zzz		84,00
	Antislip pre vane alebo		vid' str. 125		92,00
	Celoplošný antislip pre vane				174,00
	<b>VOLITEĽNÉ PRÍSLUŠENSTVO</b>				
	Comfort Level predĺžený alebo	4002	6877 7051 0000		198,00
	Comfort Level Plus (s napúšťaním) predĺžený	4012	6877 7062 0000		468,00
	Napúšťanie Vodopád alebo	5875	5875 7090 0001		421,00
	Napúšťanie Vodopád s integrovaným prepádom a sifónom click-clack	5975	5875 7092 0001		496,00
	Podhladinové biele LED svetlo alebo	6300	6300 0000 0999		466,00
Podhladinové spektrálne LED svetlo	6301	6300 0001 0999		604,00	
SOUND WAVE	6800	5845 7600 0000		580,00	
Madlá Ambiente Decentná opulencia (2 ks), chróm	5907	5907 7000 0999		287,00	
Madlo Pool-Griff, chróm	5871	5871 7000 0999		434,00	
Príplatok za odhlučnené prevedenie SAD (ďalšie informácie na str. 60)				84,00	
Otvor/y do vane				200,00	
pokračovanie na ďalšej strane...					

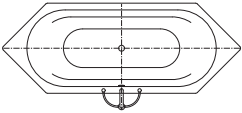
	Model	Objednávacie číslo#	Rozmery d-š-h (cm)	Cena v EUR bez DPH <sup>®</sup>	
<b>RONDO 6 STAR – pokračovanie</b>					
<b>COMFORT SELECT – elektronická armatúra pre vane, podrobné informácie na str. 56-57</b>					
Comfort Select elektronická armatúra vrát. dotykového ovládacieho panelu	4500	6897 2008 0999		1 594,00	
Comfort Select odpadová a prepádová súprava	4501	6897 2009 0999		303,00	
alebo Comfort Select odpadová a prepádová súprava s napúšťaním	4502	6897 2000 0999		590,00	
Comfort Select sprchovacia hadica zapustená do okraja vane	4509	6897 2010 0999		243,00	
<b>MONTÁŽNE POMÔCKY</b>					
Spojovacia zvukovo izolačná páska WAS 70 (3,30m)		6876 7603 0000		27,00	
Vaňová kotva (2 ks)		6876 7513 0000		21,00	
<b>SILENIO (madlo 5913 vid' str. 58)</b> <b>NOVINKA OD 04/2015</b>					
	S otvormi pre madlo	674 674G	2674 0001 0001 2674 1011 0001	170 × 75 × 41 170 × 75 × 41	810,00 810,00
	S otvormi pre madlo	676 676G	2676 0001 0001 2676 1011 0001	180 × 80 × 43,5 180 × 80 × 43,5	850,00 850,00
	S otvormi pre madlo	678 678G	2678 0001 0001 2678 1011 0001	190 × 90 × 43,5 190 × 90 × 43,5	1 180,00 1 180,00
	<b>POVINNÉ PRÍSLUŠENSTVO</b>				
	Špeciálne vaňové nohy	5037	5831 7000 0000		56,00
	<b>POVRCHOVÉ ÚPRAVY</b>				
	Perl-Effekt pre vane		xxxx yyyy 3zzz		84,00
	Celoplošný antislip pre vane		vid' str. 125		174,00
	<b>VOLITEĽNÉ PRÍSLUŠENSTVO</b>				
	Comfort Level predĺžený	4002	6877 7051 0000		198,00
	alebo Comfort Level Plus (s napúšťaním) predĺžený	4012	6877 7062 0000		468,00
	SOUND WAVE	6800	5845 7600 0000		580,00
	Madlo Ambiente Decentná opulencia, chróm	5913	5913 7000 0999		192,00
	Príplatok za odhlučnené prevedenie SAD (ďalšie informácie na str. 60)				84,00
<b>MONTÁŽNE POMÔCKY</b>					
Spojovacia zvukovo izolačná páska WAS 70 (3,30m)		6876 7603 0000		27,00	
Vaňová kotva (2 ks)		6876 7513 0000		21,00	
<b>VAIO VAIO STAR* (madlá 5907 vid' str. 58)</b>					
 	Štandardný prepád	960	2340 0001 0001	170 × 80 × 43	678,00
	Neštandardný prepád	960N	2340 2300 0001	170 × 80 × 43	678,00
	Štandardný prepád, s otvormi pre madlá	961*	2341 0001 0001	170 × 80 × 43	678,00
	Neštandardný prepád, s otvormi pre madlá	961N*	2341 2300 0001	170 × 80 × 43	678,00
	<b>POVINNÉ PRÍSLUŠENSTVO</b>				
	Univerzálne vaňové nohy	5030	5814 7000 0000		46,00
	<b>POVRCHOVÉ ÚPRAVY</b>				
	Perl-Effekt pre vane		xxxx yyyy 3zzz		84,00
	Antislip pre vane		vid' str. 125		92,00
	alebo Celoplošný antislip pre vane				174,00
	<b>VOLITEĽNÉ PRÍSLUŠENSTVO</b>				
	Comfort Level predĺžený	4002	6877 7051 0000		198,00
	Podhladinové biele LED svetlo	6300	6300 0000 0999		466,00
	alebo Podhladinové spektrálne LED svetlo	6301	6300 0001 0999		604,00
SOUND WAVE	6800	5845 7600 0000		580,00	
Madlá Ambiente Decentná opulencia (2 ks), chróm	5907	5907 7000 0999		287,00	
Madlo Pool-Griff, chróm	5871	5871 7000 0999		434,00	
Príplatok za odhlučnené prevedenie SAD (ďalšie informácie na str. 60)				84,00	
Otvor/y do vane				200,00	
<b>COMFORT SELECT – elektronická armatúra pre vane, podrobné informácie na str. 56-57</b>					
Comfort Select elektronická armatúra vrát. dotykového ovládacieho panelu	4500	6897 2008 0999		1 594,00	
Comfort Select odpadová a prepádová súprava	4501	6897 2009 0999		303,00	
alebo Comfort Select odpadová a prepádová súprava s napúšťaním	4502	6897 2000 0999		590,00	
Comfort Select sprchovacia hadica zapustená do okraja vane	4509	6897 2010 0999		243,00	
<b>MONTÁŽNE POMÔCKY</b>					
Spojovacia zvukovo izolačná páska WAS 70 (3,30m)		6876 7603 0000		27,00	
Vaňová kotva (2 ks)		6876 7513 0000		21,00	
 štandardný prepád					
 neštandardný prepád					
 poloha madla Pool-Griff					

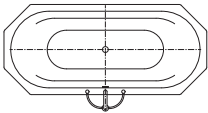

	Model	Objednávacie číslo#	Rožmery d-š-h (cm)	Cena v EUR bez DPH®	
<b>VAIO 6</b> <b>VAIO 6 STAR*</b> (madlá 5907 vid' str. 58)	Štandardný prepád	958	2338 0001 0001	190 × 90 × 43	1 252,00
	Neštandardný prepád	958N	2338 2300 0001	190 × 90 × 43	1 252,00
	Štandardný prepád, s otvormi pre madlá	959*	2339 0001 0001	190 × 90 × 43	1 252,00
	Neštandardný prepád, s otvormi pre madlá	959N*	2339 2300 0001	190 × 90 × 43	1 252,00
	<b>POVINNÉ PRÍSLUŠENSTVO</b>				
	Špeciálne vaňové nohy	5037	5831 7000 0000		56,00
	<b>POVRCHOVÉ ÚPRAVY</b>				
	Perl-Effekt pre vane		xxxx yyyy 3zzz		84,00
	Antislip pre vane alebo Celoplošný antislip pre vane		vid' str. 125		92,00 174,00
	<b>VOLITELNÉ PRÍSLUŠENSTVO</b>				
	Comfort Level predĺžený	4002	6877 7051 0000		198,00
	Podhladinové biele LED svetlo alebo Podhladinové spektrálne LED svetlo	6300 6301	6300 0000 0999 6300 0001 0999		466,00 604,00
	SOUND WAVE	6800	5845 7600 0000		580,00
	Madlá Ambiente Decentná opulencia (2 ks), chróm	5907	5907 7000 0999		287,00
	Madlo Pool-Griff, chróm	5871	5871 7000 0999		434,00
	Príplatok za odhlučnené prevedenie SAD (ďalšie informácie na str. 60)				84,00
	Otvor/y do vane				200,00
	<b>COMFORT SELECT – elektronická armatúra pre vane, podrobné informácie na str. 56-57</b>				
	Comfort Select elektronická armatúra vrát. dotykového ovládacieho panelu	4500	6897 2008 0999		1 594,00
	Comfort Select odpadová a prepádová súprava alebo Comfort Select odpadová a prepádová súprava s napúšťaním	4501 4502	6897 2009 0999 6897 2000 0999		303,00 590,00
Comfort Select sprchovacia hadica zapustená do okraja vane	4509	6897 2010 0999		243,00	
<b>MONTÁŽNE POMÔCKY</b>					
Spojovacia zvukovo izolačná páska WAS 70 (3,30 m)		6876 7603 0000		27,00	
Vaňová kotva (2 ks)		6876 7513 0000		21,00	
<b>VAIO DUO</b> (madlo 5906 vid' str. 58)	S otvormi pre madlo	950 950G	2330 0001 0001 2330 1011 0001	180 × 80 × 43 180 × 80 × 43	888,00 888,00
	<b>POVINNÉ PRÍSLUŠENSTVO</b>				
	Univerzálne vaňové nohy	5030	5814 7000 0000		46,00
	<b>POVRCHOVÉ ÚPRAVY</b>				
	Perl-Effekt pre vane		xxxx yyyy 3zzz		84,00
	Antislip pre vane alebo Celoplošný antislip pre vane		vid' str. 125		92,00 174,00
	<b>VOLITELNÉ PRÍSLUŠENSTVO</b>				
	Comfort Level predĺžený	4002	6877 7051 0000		198,00
	Podhladinové biele LED svetlo alebo Podhladinové spektrálne LED svetlo	6300 6301	6300 0000 0999 6300 0001 0999		466,00 604,00
	SOUND WAVE	6800	5845 7600 0000		580,00
	Relaxačné ležadlo vid' str. 66				
	Madlo Ambiente Decentná opulencia (1 ks), chróm	5906	5906 7000 0999		192,00
	Madlo Pool-Griff, chróm	5871	5871 7000 0999		434,00
	Príplatok za odhlučnené prevedenie SAD (ďalšie informácie na str. 60)				84,00
	Otvor/y do vane				200,00
	<b>COMFORT SELECT – elektronická armatúra pre vane, podrobné informácie na str. 56-57</b>				
	Comfort Select elektronická armatúra vrát. dotykového ovládacieho panelu	4500	6897 2008 0999		1 594,00
	Comfort Select odpadová a prepádová súprava alebo Comfort Select odpadová a prepádová súprava s napúšťaním	4501 4502	6897 2009 0999 6897 2000 0999		303,00 590,00
	Comfort Select sprchovacia hadica zapustená do okraja vane	4509	6897 2010 0999		243,00
	<b>MONTÁŽNE POMÔCKY</b>				
Spojovacia zvukovo izolačná páska WAS 70 (3,30 m)		6876 7603 0000		27,00	
Vaňová kotva (2 ks)		6876 7513 0000		21,00	

	Model	Objednávacie číslo#	Rozmery d-š-h (cm)	Cena v EUR bez DPH®	
<b>VAIO DUO 3</b>    poloha madla Pool-Griff	Bez panelu, vaňu nie je možné dodatočne vybaviť panelom	962	2342 0001 0001	140 × 140 × 43	2 074,00
	S panelom z lakovaného špeciálneho PUR, odpadová hadica a nohy v cene	962-7	2342 4805 0001	140 × 140 × 43	3 366,00
	Panel vo farbách: ägäis, biela, čierna, edelweiss, manhattan, natura Villeroy & Boch, pergamon, star white				
	<b>POVINNÉ PRÍSLUŠENSTVO (iba pre model 962)</b>				
	Špeciálne vaňové nohy	5037	5831 7000 0000		56,00
	<b>POVRCHOVÉ ÚPRAVY</b>				
	Perl-Effekt pre vane		xxxx yyyy 3zzz		84,00
	Antislip pre vane		viď str. 125		92,00
	alebo Celoplošný antislip pre vane				174,00
	<b>VOLITEĽNÉ PRÍSLUŠENSTVO</b>				
	Comfort Level predĺžený	4002	6877 7051 0000		198,00
	Podhladinové biele LED svetlo	6300	6300 0000 0999		466,00
	alebo Podhladinové spektrálne LED svetlo	6301	6300 0001 0999		604,00
	SOUND WAVE	6800	5845 7600 0000		580,00
	Madlo Pool-Griff, chróm	5871	5871 7000 0999		434,00
	Príplatok za odhlučnené prevedenie SAD (ďalšie informácie na str. 60)				84,00
	Otvor/y do vane				200,00
	<b>COMFORT SELECT - elektronická armatúra pre vane, podrobné informácie na str. 56-57</b>				
	Comfort Select elektronická armatúra vrát. dotykového ovládacieho panelu	4500	6897 2008 0999		1 594,00
	Comfort Select odpadová a prepádová súprava	4501	6897 2009 0999		303,00
alebo Comfort Select odpadová a prepádová súprava s napúšťaním	4502	6897 2000 0999		590,00	
Comfort Select sprchovacia hadica zapustená do okraja vane	4509	6897 2010 0999		243,00	
<b>MONTÁŽNE POMÔCKY</b>					
Spojovacia zvukovo izolačná páska WAS 70 (3,30m)		6876 7603 0000		27,00	
Vaňová kotva (2 ks)		6876 7513 0000		21,00	
<b>VAIO DUO 6</b> (madlo 5906 viď str. 58)    poloha madla Pool-Griff	S otvormi pre madlo	952	2332 0001 0001	210 × 80 × 43	1 330,00
		952G	2332 1011 0001	210 × 80 × 43	1 330,00
	<b>POVINNÉ PRÍSLUŠENSTVO</b>				
	Univerzálne vaňové nohy	5030	5814 7000 0000		46,00
	<b>POVRCHOVÉ ÚPRAVY</b>				
	Perl-Effekt pre vane		xxxx yyyy 3zzz		84,00
	Antislip pre vane		viď str. 125		92,00
	alebo Celoplošný antislip pre vane				174,00
	<b>VOLITEĽNÉ PRÍSLUŠENSTVO</b>				
	Comfort Level predĺžený	4002	6877 7051 0000		198,00
	Podhladinové biele LED svetlo	6300	6300 0000 0999		466,00
	alebo Podhladinové spektrálne LED svetlo	6301	6300 0001 0999		604,00
	SOUND WAVE	6800	5845 7600 0000		580,00
	Madlo Ambiente Decentná opulencia (1 ks), chróm	5906	5906 7000 0999		192,00
	Madlo Pool-Griff, chróm	5871	5871 7000 0999		434,00
	Príplatok za odhlučnené prevedenie SAD (ďalšie informácie na str. 60)				84,00
	Otvor/y do vane				200,00
	<b>COMFORT SELECT - elektronická armatúra pre vane, podrobné informácie na str. 56-57</b>				
	Comfort Select elektronická armatúra vrát. dotykového ovládacieho panelu	4500	6897 2008 0999		1 594,00
	Comfort Select odpadová a prepádová súprava	4501	6897 2009 0999		303,00
alebo Comfort Select odpadová a prepádová súprava s napúšťaním	4502	6897 2000 0999		590,00	
Comfort Select sprchovacia hadica zapustená do okraja vane	4509	6897 2010 0999		243,00	
<b>MONTÁŽNE POMÔCKY</b>					
Spojovacia zvukovo izolačná páska WAS 70 (3,30m)		6876 7603 0000		27,00	
Vaňová kotva (2 ks)		6876 7513 0000		21,00	

	Model	Objednávacie číslo#	Rožmery d-š-h (cm)	Cena v EUR bez DPH®	
<b>VAIO DUO 8</b> (madlo 5906 vid' str. 58)    poloha madla Pool-Griff	S otvormi pre madlo	953 953G	2333 0001 0001 2333 1011 0001	180 × 80 × 43 180 × 80 × 43	1 414,00 1 414,00
	<b>POVINNÉ PRÍSLUŠENSTVO</b>				
	Univerzálne vaňové nohy	5030	5814 7000 0000		46,00
	<b>POVRCHOVÉ ÚPRAVY</b>				
	Perl-Effekt pre vane		xxxx yyyy 3zzz		84,00
	Antislip pre vane alebo Celoplošný antislip pre vane		vid' str. 125		92,00 174,00
	<b>VOLITEĽNÉ PRÍSLUŠENSTVO</b>				
	Comfort Level predĺžený	4002	6877 7051 0000		198,00
	Podhladinové biele LED svetlo alebo Podhladinové spektrálne LED svetlo	6300 6301	6300 0000 0999 6300 0001 0999		466,00 604,00
	SOUND WAVE	6800	5845 7600 0000		580,00
	Madlo Ambiente Decentná opulencia (1 ks), chróm	5906	5906 7000 0999		192,00
	Madlo Pool-Griff, chróm	5871	5871 7000 0999		434,00
	Príplatok za odhlučnené prevedenie SAD (ďalšie informácie na str. 60)				84,00
	Otvor/y do vane				200,00
	<b>COMFORT SELECT – elektronická armatúra pre vane, podrobné informácie na str. 56–57</b>				
	Comfort Select elektronická armatúra vrát. dotykového ovládacieho panelu	4500	6897 2008 0999		1 594,00
	Comfort Select odpadová a prepádová súprava alebo Comfort Select odpadová a prepádová súprava s napúšťaním	4501 4502	6897 2009 0999 6897 2000 0999		303,00 590,00
	Comfort Select sprchovacia hadica zapustená do okraja vane	4509	6897 2010 0999		243,00
	<b>MONTÁŽNE POMÔCKY</b>				
	Spojovacia zvukovo izolačná páska WAS 70 (3,30 m)		6876 7603 0000		27,00
Vaňová kotva (2 ks)		6876 7513 0000		21,00	
<b>VAIO DUO OVAL</b> (madlo 5906 vid' str. 58)    poloha madla Pool-Griff	S otvormi pre madlo	951 951G	2331 0001 0001 2331 1011 0001	180 × 80 × 43 180 × 80 × 43	1 168,00 1 168,00
	S panelom z lakovaného špeciálneho PUR, odpadová hadica a nohy v cene	951-7	2331 4805 0001	180 × 80 × 43	3 292,00
	S panelom z lakovaného špeciálneho PUR, odpadová hadica a nohy v cene, s otvormi pre madlo	951-7G	2331 1017 0001	180 × 80 × 43	3 292,00
	Panel vo farbách: ägäis, biela, čierna, edelweiss, manhattan, natura Villeroy & Boch, pergamon, star white				
	<b>POVINNÉ PRÍSLUŠENSTVO (IBA PRE MODELY 951 A 951G)</b>				
	Univerzálne vaňové nohy	5030	5814 7000 0000		46,00
	<b>POVRCHOVÉ ÚPRAVY</b>				
	Perl-Effekt pre vane		xxxx yyyy 3zzz		84,00
	Antislip pre vane alebo Celoplošný antislip pre vane		vid' str. 125		92,00 174,00
	<b>VOLITEĽNÉ PRÍSLUŠENSTVO</b>				
	Comfort Level predĺžený	4002	6877 7051 0000		198,00
	Podhladinové biele LED svetlo (iba modely 951 a 951G) alebo Podhladinové spektrálne LED svetlo (iba modely 951 a 951G)	6300 6301	6300 0000 0999 6300 0001 0999		466,00 604,00
	SOUND WAVE	6800	5845 7600 0000		580,00
	Madlo Ambiente Decentná opulencia (1 ks), chróm	5906	5906 7000 0999		192,00
	Madlo Pool-Griff, chróm	5871	5871 7000 0999		434,00
	Príplatok za odhlučnené prevedenie SAD (ďalšie informácie na str. 60)				84,00
	<b>COMFORT SELECT – elektronická armatúra pre vane, podrobné informácie na str. 56–57</b>				
	Comfort Select elektronická armatúra vrát. dotykového ovládacieho panelu alebo Comfort Select elektronická armatúra vrát. dotykového ovládacieho panelu pre model 951-7	4500 4511	6897 2008 0999 6897 2011 0999		1 594,00 1 694,00
	Comfort Select odpadová a prepádová súprava alebo Comfort Select odpadová a prepádová súprava s napúšťaním	4501 4502	6897 2009 0999 6897 2000 0999		303,00 590,00
	Comfort Select sprchovacia hadica pripevnená na vonkajší okraj vane pre model 951-7	4510	6897 2012 0999		304,00
<i>Prípojenie sprchovacej hadice je nutné riešiť podľa stavebnej situácie, napr. výtokom zo steny.</i>					

	Model	Objednávacie číslo#	Rozmery d-š-h (cm)	Cena v EUR bez DPH®	
<b>VAIO SET</b> <b>VAIO SET STAR*</b> (madlá 5907 vid' str. 58)	Štandardný prepád	956	2336 0001 0001	160 × 70 × 43	646,00
	Neštandardný prepád	956N	2336 2300 0001	160 × 70 × 43	646,00
	Štandardný prepád, s otvormi pre madlá	957*	2337 0001 0001	160 × 70 × 43	646,00
	Neštandardný prepád, s otvormi pre madlá	957N*	2337 2300 0001	160 × 70 × 43	646,00
	Štandardný prepád	944	2344 0001 0001	170 × 70 × 43	646,00
	Neštandardný prepád	944N	2344 2300 0001	170 × 70 × 43	646,00
	Štandardný prepád, s otvormi pre madlá	945*	2345 0001 0001	170 × 70 × 43	646,00
	Neštandardný prepád, s otvormi pre madlá	945N*	2345 2300 0001	170 × 70 × 43	646,00
	Štandardný prepád	954	2334 0001 0001	170 × 75 × 43	646,00
	Neštandardný prepád	954N	2334 2300 0001	170 × 75 × 43	646,00
	Štandardný prepád, s otvormi pre madlá	955*	2335 0001 0001	170 × 75 × 43	646,00
	Neštandardný prepád, s otvormi pre madlá	955N*	2335 2300 0001	170 × 75 × 43	646,00
	Štandardný prepád	946	2346 0001 0001	180 × 80 × 43	760,00
	Neštandardný prepád	946N	2346 2300 0001	180 × 80 × 43	760,00
	Štandardný prepád, s otvormi pre madlá	947*	2347 0001 0001	180 × 80 × 43	760,00
	Neštandardný prepád, s otvormi pre madlá	947N*	2347 2300 0001	180 × 80 × 43	760,00
<b>POVINNÉ PRÍSLUŠENSTVO</b>					
Univerzálne vaňové nohy	5030	5814 7000 0000		46,00	
<b>POVRCHOVÉ ÚPRAVY</b>					
Perl-Effekt pre vane		xxxx yyyy 3zzz		84,00	
Antislip pre vane alebo Celoplošný antislip pre vane		vid' str. 125		92,00 174,00	
<b>VOLITEĽNÉ PRÍSLUŠENSTVO</b>					
Comfort Level predĺžený	4002	6877 7051 0000		198,00	
Podhladinové biele LED svetlo alebo Podhladinové spektrálne LED svetlo	6300 6301	6300 0000 0999 6300 0001 0999		466,00 604,00	
SOUND WAVE	6800	5845 7600 0000		580,00	
Relaxačné ležadlo pre modely 954, 954N, 955* a 955N* vid' str. 66					
Madlá Ambiente Decentná opulencia (2 ks), chróm	5907	5907 7000 0999		287,00	
Madlo Pool-Griff, chróm	5871	5871 7000 0999		434,00	
Príplatok za odhlučnené prevedenie SAD (ďalšie informácie na str. 60)					
Otvor/y do vane				200,00	
<b>COMFORT SELECT – elektronická armatúra pre vane, podrobné informácie na str. 56–57</b>					
Comfort Select elektronická armatúra vrát. dotykového ovládacieho panelu	4500	6897 2008 0999		1 594,00	
Comfort Select odpadová a prepádová súprava	4501	6897 2009 0999		303,00	
alebo Comfort Select odpadová a prepádová súprava s napúšťaním	4502	6897 2000 0999		590,00	
Comfort Select sprchovacia hadica zapustená do okraja vane	4509	6897 2010 0999		243,00	
<b>MONTÁŽNE POMÔCKY</b>					
Spojovacia zvukovo izolačná páska WAS 70 (3,30m)		6876 7603 0000		27,00	
Vaňová kotva (2 ks)		6876 7513 0000		21,00	

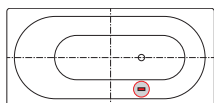

štandardný prepád

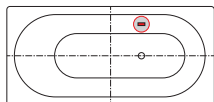

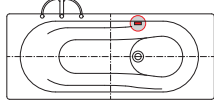
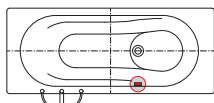

neštandardný prepád





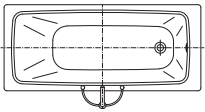

poloha madla Pool-Griff





	Model	Objednávacie číslo#	Rožmery d-š-h (cm)	Cena v EUR bez DPH®	
<b>CAYONO CAYONO STAR*</b> (madlá 5876 vid' str. 58)       poloha madla Pool-Griff	S otvormi pre madlá	747 753*	2747 0001 0001 2753 0001 0001	150 × 70 × 41 150 × 70 × 41	315,00 490,00
	S otvormi pre madlá	748 754*	2748 0001 0001 2754 0001 0001	160 × 70 × 41 160 × 70 × 41	315,00 426,00
	S otvormi pre madlá	749 755*	2749 0001 0001 2755 0001 0001	170 × 70 × 41 170 × 70 × 41	315,00 443,00
	S otvormi pre madlá	750 756*	2750 0001 0001 2756 0001 0001	170 × 75 × 41 170 × 75 × 41	315,00 426,00
	S otvormi pre madlá	751 757*	2751 0001 0001 2757 0001 0001	180 × 80 × 41 180 × 80 × 41	385,00 544,00
	<b>POVINNÉ PRÍSLUŠENSTVO</b>				
	Univerzálne vaňové nohy alebo Špeciálne vaňové nohy (pre modely 751 a 757)	5030 5037	5814 7000 0000 5831 7000 0000		46,00 56,00
	<b>POVRCHOVÉ ÚPRAVY</b>				
	Perl-Effekt pre vane		xxxx yyyy 3zzz		84,00
	Antislip pre vane alebo Celoplošný antislip pre vane		xxxx 3000 zzzz xxxx 3401 zzzz		92,00 174,00
	<b>VOLITEĽNÉ PRÍSLUŠENSTVO</b>				
	Comfort Level štandardný alebo Comfort Level Plus (s napúšťaním) štandardný	4001 4011	6877 7050 0000 6877 7061 0000		168,00 414,00
	Podhladinové biele LED svetlo alebo Podhladinové spektrálne LED svetlo	6300 6301	6300 0000 0999 6300 0001 0999		466,00 604,00
	SOUND WAVE	6800	5845 7600 0000		580,00
	Univerzálne madlá typ A (2 ks), chróm	5876	5876 7000 0999		182,00
Univerzálne madlá typ A (2 ks), biele, edelweiss, manhattan, pergamon	5876	5876 7000 0zzz		204,00	
Univerzálne madlá typ A (2 ks), aranja	5876	5876 7090 0994		321,00	
Univerzálne madlá typ A (2 ks), matný chróm	5876	5876 7080 0996		321,00	
Univerzálne madlá typ A (2 ks), leštená mosadz	5876	5876 7070 0997		321,00	
Univerzálne madlá typ A (2 ks), pozlátené	5876	5876 7020 0998		500,00	
Madlo Pool-Griff, chróm	5871	5871 7000 0999		434,00	
Príplatok za odhlučnené prevedenie SAD (ďalšie informácie na str. 60)				na vyžiadanie	
Otvor/y do vane				200,00	
<b>MONTÁŽNE POMÔCKY</b>					
Spojovacia zvukovo izolačná páska WAS 70 (3,30 m)		6876 7603 0000		27,00	
Vaňová kotva (2 ks)		6876 7513 0000		21,00	

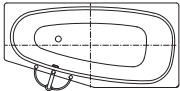

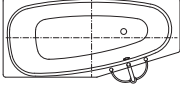
CAYONO

	Model	Objednávacie číslo#	Rozmery d-š-h (cm)	Cena v EUR bez DPH®	
MINI ľavá MINI STAR* ľavá (madlá 5877 vid' str. 58)       poloha madla Pool-Griff	S otvormi pre madlá	836 837*	2252 0001 0001 2253 0001 0001	157 × 70/47,5 × 43 157 × 70/47,5 × 43	564,00 564,00
	S otvormi pre madlá	832 833*	2248 0001 0001 2249 0001 0001	157 × 75/50 × 43 157 × 75/50 × 43	564,00 564,00
	<b>POVINNÉ PRÍSLUŠENSTVO</b>				
	Univerzálne vaňové nohy	5030	5814 7000 0000		46,00
	<b>POVRCHOVÉ ÚPRAVY</b>				
	Perl-Effekt pre vane		xxxx yyyy 3zzz		84,00
	Antislip pre vane alebo Celoplošný antislip pre vane		xxxx 3000 zzzz xxxx 3401 zzzz		92,00 174,00
	<b>VOLITEĽNÉ PRÍSLUŠENSTVO</b>				
	Comfort Level predĺžený alebo Comfort Level Plus (s napúšťaním) predĺžený	4002 4012	6877 7051 0000 6877 7062 0000		198,00 468,00
	Podhladinové biele LED svetlo alebo Podhladinové spektrálne LED svetlo	6300 6301	6300 0000 0999 6300 0001 0999		466,00 604,00
	SOUND WAVE	6800	5845 7600 0000		580,00
	Univerzálne madlá typ B (2 ks), chróm	5877	5877 7000 0999		182,00
	Univerzálne madlá typ B (2 ks), biele, edelweiss, manhattan, pergamon	5877	5877 7000 02zz		204,00
	Univerzálne madlá typ B (2 ks), aranja	5877	5877 7090 0994		321,00
	Univerzálne madlá typ B (2 ks), matný chróm	5877	5877 7080 0996		321,00
	Univerzálne madlá typ B (2 ks), leštená mosadz	5877	5877 7070 0997		321,00
	Univerzálne madlá typ B (2 ks), pozlátené	5877	5877 7020 0998		500,00
	Madlo Pool-Griff, chróm	5871	5871 7000 0999		434,00
	Príplatok za odhlučnené prevedenie SAD (ďalšie informácie na str. 60)				84,00
	Otvor/y do vane				200,00
<b>MONTÁŽNE POMÔCKY</b>					
Spojovacia zvukovo izolačná páska WAS 70 (3,30 m)		6876 7603 0000		27,00	
Vaňová kotva (2 ks)		6876 7513 0000		21,00	
MINI pravá MINI STAR* pravá (madlá 5877 vid' str. 58)       poloha madla Pool-Griff	S otvormi pre madlá	834 835*	2244 0001 0001 2245 0001 0001	157 × 70/47,5 × 43 157 × 70/47,5 × 43	564,00 564,00
	S otvormi pre madlá	830 831*	2246 0001 0001 2247 0001 0001	157 × 75/50 × 43 157 × 75/50 × 43	564,00 564,00
	<b>POVINNÉ PRÍSLUŠENSTVO</b>				
	Univerzálne vaňové nohy	5030	5814 7000 0000		46,00
	<b>POVRCHOVÉ ÚPRAVY</b>				
	Perl-Effekt pre vane		xxxx yyyy 3zzz		84,00
	Antislip pre vane alebo Celoplošný antislip pre vane		xxxx 3000 zzzz xxxx 3401 zzzz		92,00 174,00
	<b>VOLITEĽNÉ PRÍSLUŠENSTVO</b>				
	Comfort Level predĺžený alebo Comfort Level Plus (s napúšťaním) predĺžený	4002 4012	6877 7051 0000 6877 7062 0000		198,00 468,00
	Podhladinové biele LED svetlo alebo Podhladinové spektrálne LED svetlo	6300 6301	6300 0000 0999 6300 0001 0999		466,00 604,00
	SOUND WAVE	6800	5845 7600 0000		580,00
	Univerzálne madlá typ B (2 ks), chróm	5877	5877 7000 0999		182,00
	Univerzálne madlá typ B (2 ks), biele, edelweiss, manhattan, pergamon	5877	5877 7000 02zz		204,00
	Univerzálne madlá typ B (2 ks), aranja	5877	5877 7090 0994		321,00
	Univerzálne madlá typ B (2 ks), matný chróm	5877	5877 7080 0996		321,00
	Univerzálne madlá typ B (2 ks), leštená mosadz	5877	5877 7070 0997		321,00
	Univerzálne madlá typ B (2 ks), pozlátené	5877	5877 7020 0998		500,00
	Madlo Pool-Griff, chróm	5871	5871 7000 0999		434,00
	Príplatok za odhlučnené prevedenie SAD (ďalšie informácie na str. 60)				84,00
	Otvor/y do vane				200,00
<b>MONTÁŽNE POMÔCKY</b>					
Spojovacia zvukovo izolačná páska WAS 70 (3,30 m)		6876 7603 0000		27,00	
Vaňová kotva (2 ks)		6876 7513 0000		21,00	

	Model	Objednávacie číslo <sup>#</sup>	Rožmery d-š-h (cm)	Cena v EUR bez DPH <sup>@</sup>
<b>SANIFORM MEDIUM</b> <b>SANIFORM MEDIUM STAR*</b> (madlá 5876 alebo 5910 vid' str. 58)	S otvormi pre madlá	245	170 × 70 × 31,5	555,00
		246*	170 × 70 × 31,5	588,00
	<b>POVINNÉ PRÍSLUŠENSTVO</b>			
	Univerzálne vaňové nohy	5030	5814 7000 0000	46,00
<b>POVRCHOVÉ ÚPRAVY</b>				
Perl-Effekt pre vane		xxxx yyyy 3zzz		84,00
Antislip pre vane alebo Celoplošný antislip pre vane		xxxx 3000 zzzz xxxx 3401 zzzz		92,00 174,00
<b>VOLITEĽNÉ PRÍSLUŠENSTVO</b>				
Comfort Level štandardný alebo Comfort Level Plus (s napúšťaním) štandardný	4001 4011	6877 7050 0000 6877 7061 0000		168,00 414,00
Podhladinové biele LED svetlo alebo Podhladinové spektrálne LED svetlo	6300 6301	6300 0000 0999 6300 0001 0999		466,00 604,00
SOUND WAVE	6800	5845 7600 0000		580,00
Univerzálne madlá typ A (2 ks), chróm	5876	5876 7000 0999		182,00
Univerzálne madlá typ A (2 ks), biele, edelweiss, manhattan, pergamon	5876	5876 7000 0zzz		204,00
Univerzálne madlá typ A (2 ks), aranja	5876	5876 7090 0994		321,00
Univerzálne madlá typ A (2 ks), matný chróm	5876	5876 7080 0996		321,00
Univerzálne madlá typ A (2 ks), leštená mosadz	5876	5876 7070 0997		321,00
Univerzálne madlá typ A (2 ks), pozlátené	5876	5876 7020 0998		500,00
Madlá BASIC STAR (2 ks), chróm	5910	5910 7000 0999		58,00
Príplatok za odhlučnené prevedenie SAD (ďalšie informácie na str. 60)				84,00
Otvor/y do vane				200,00
<b>MONTÁŽNE POMÔCKY</b>				
Spojovacia zvukovo izolačná páska WAS 70 (3,30 m)		6876 7603 0000		27,00
Vaňová kotva (2 ks)		6876 7513 0000		21,00
<b>SANIFORM PLUS 48 cm</b> <b>SANIFORM PLUS STAR* 48 cm</b> (madlá 5876 alebo 5910 vid' str. 58)	S otvormi pre madlá	366	140 × 75 × 48	583,00
		344*	140 × 75 × 48	620,00
	S otvormi pre madlá	367	160 × 75 × 48	549,00
		345*	160 × 75 × 48	585,00
<b>POVINNÉ PRÍSLUŠENSTVO</b>				
Univerzálne vaňové nohy	5030	5814 7000 0000		46,00
<b>POVRCHOVÉ ÚPRAVY</b>				
Perl-Effekt pre vane		xxxx yyyy 3zzz		84,00
Antislip pre vane alebo Celoplošný antislip pre vane		xxxx 3000 zzzz xxxx 3401 zzzz		92,00 174,00
Dekorácia Lilie (iba pre modely 366 a 367)				327,00
<b>VOLITEĽNÉ PRÍSLUŠENSTVO</b>				
Comfort Level predĺžený alebo Comfort Level Plus (s napúšťaním) predĺžený	4002 4012	6877 7051 0000 6877 7062 0000		198,00 468,00
Podhladinové biele LED svetlo alebo Podhladinové spektrálne LED svetlo	6300 6301	6300 0000 0999 6300 0001 0999		466,00 604,00
SOUND WAVE	6800	5845 7600 0000		580,00
Univerzálne madlá typ A (2 ks), chróm	5876	5876 7000 0999		182,00
Univerzálne madlá typ A (2 ks), biele, edelweiss, manhattan, pergamon	5876	5876 7000 0zzz		204,00
Univerzálne madlá typ A (2 ks), aranja	5876	5876 7090 0994		321,00
Univerzálne madlá typ A (2 ks), matný chróm	5876	5876 7080 0996		321,00
Univerzálne madlá typ A (2 ks), leštená mosadz	5876	5876 7070 0997		321,00
Univerzálne madlá typ A (2 ks), pozlátené	5876	5876 7020 0998		500,00
Madlá BASIC STAR (2 ks), chróm	5910	5910 7000 0999		58,00
Príplatok za odhlučnené prevedenie SAD (ďalšie informácie na str. 60)				84,00
Otvor/y do vane				200,00
<b>MONTÁŽNE POMÔCKY</b>				
Spojovacia zvukovo izolačná páska WAS 70 (3,30 m)		6876 7603 0000		27,00
Vaňová kotva (2 ks)		6876 7513 0000		21,00

	Model	Objednávacie číslo#	Rozmery d-š-h (cm)	Cena v EUR bez DPH®	
SANIFORM PLUS SANIFORM PLUS STAR* SANIFORM SANIFORM STAR* (madlá 5876 alebo 5910 vid' str. 58)	SANIFORM PLUS / SANIFORM PLUS STAR*				
	S otvormi pre madlá	360-1 330*	1115 0001 0001 1330 0001 0001	140 × 70 × 41 140 × 70 × 41	339,00 367,00
	S otvormi pre madlá	361-1 331*	1116 0001 0001 1331 0001 0001	150 × 70 × 41 150 × 70 × 41	339,00 367,00
	S otvormi pre madlá	362-1 332*	1117 0001 0001 1332 0001 0001	160 × 70 × 41 160 × 70 × 41	179,00 222,00
	S otvormi pre madlá	372-1 333*	1125 0001 0001 1333 0001 0001	160 × 75 × 41 160 × 75 × 41	190,00 232,00
	S otvormi pre madlá	363-1 335*	1118 0001 0001 1335 0001 0001	170 × 70 × 41 170 × 70 × 41	179,00 222,00
	S otvormi pre madlá	371-1 334*	1129 0001 0001 1334 0001 0001	170 × 73 × 41 170 × 73 × 41	259,00 294,00
	S otvormi pre madlá	373-1 336*	1126 0001 0001 1336 0001 0001	170 × 75 × 41 170 × 75 × 41	179,00 222,00
	S otvormi pre madlá	375-1 337*	1128 0001 0001 1337 0001 0001	180 × 80 × 43 180 × 80 × 43	268,00 313,00
	SANIFORM / SANIFORM STAR*				
	S otvormi pre madlá	374 338*	1122 0001 0001 1338 0001 0001	175 × 75 × 43 175 × 75 × 43	487,00 524,00
	SANIFORM PLUS / SANIFORM PLUS STAR* / SANIFORM / SANIFORM STAR*				
	<b>POVINNÉ PRÍSLUŠENSTVO</b>				
Univerzálne vaňové nohy	5030	5814 7000 0000		46,00	
<b>POVRCHOVÉ ÚPRAVY</b>					
Perl-Effekt pre vane		xxxx yyyy 3zzz		84,00	
Antislip pre vane alebo Celoplošný antislip pre vane		xxxx 3000 zzzz xxxx 3401 zzzz		92,00 174,00	
Dekorácia Lilie				327,00	
<b>VOLITEĽNÉ PRÍSLUŠENSTVO</b>					
Comfort Level štandardný alebo Comfort Level Plus (s napúšťaním) štandardný	4001 4011	6877 7050 0000 6877 7061 0000		168,00 414,00	
Podhladinové biele LED svetlo alebo Podhladinové spektrálne LED svetlo	6300 6301	6300 0000 0999 6300 0001 0999		466,00 604,00	
SOUND WAVE	6800	5845 7600 0000		580,00	
Relaxačné ležadlo pre modely 373-1, 336*, 375-1 a 337* vid' str. 66					
Univerzálne madlá typ A (2 ks), chróm	5876	5876 7000 0999		182,00	
Univerzálne madlá typ A (2 ks), biele, edelweiss, manhattan, pergamon	5876	5876 7000 0zzz		204,00	
Univerzálne madlá typ A (2 ks), aranja	5876	5876 7090 0994		321,00	
Univerzálne madlá typ A (2 ks), matný chróm	5876	5876 7080 0996		321,00	
Univerzálne madlá typ A (2 ks), leštená mosadz	5876	5876 7070 0997		321,00	
Univerzálne madlá typ A (2 ks), pozlátené	5876	5876 7020 0998		500,00	
Madlá BASIC STAR (2 ks), chróm	5910	5910 7000 0999		58,00	
Madlo Pool-Griff, chróm (iba pre modely 374 a 338*)	5871	5871 7000 0999		434,00	
Príplatok za odhlučnené prevedenie SAD (ďalšie informácie na str. 60)				na vyžiadanie	
Otvor/y do vane				200,00	
<b>MONTÁŽNE POMÔCKY</b>					
Spojovacia zvukovo izolačná páska WAS 70 (3,30 m)		6876 7603 0000		27,00	
Vaňová kotva (2 ks)		6876 7513 0000		21,00	

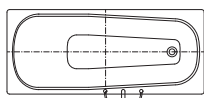

poloha madla Pool-Griff  
(iba modely 374 a 338\*)



	Model	Objednávacie číslo#	Rožmery d-š-h (cm)	Cena v EUR bez DPH®	
<b>SANIFORM V1-V4</b> <b>SANIFORM V1-V4 STAR*</b> (madlá 5876 alebo 5910 vid' str. 58)	Variant 1	362-1V1	1921 0001 0001	160 × 70 × 41	387,00
	Variant 1 s otvormi pre madlá	332* V1	1340 0001 0001	160 × 70 × 41	423,00
	Variant 2	362-1V2	1922 0001 0001	160 × 70 × 41	387,00
	Variant 2 s otvormi pre madlá	332* V2	1341 0001 0001	160 × 70 × 41	423,00
	Variant 3	362-1V3	1923 0001 0001	160 × 70 × 41	387,00
	Variant 3 s otvormi pre madlá	332* V3	1342 0001 0001	160 × 70 × 41	423,00
	Variant 4	362-1V4	1924 0001 0001	160 × 70 × 41	387,00
	Variant 4 s otvormi pre madlá	332* V4	1343 0001 0001	160 × 70 × 41	423,00
	<b>POVINNÉ PRÍSLUŠENSTVO</b>				
	Univerzálne vaňové nohy	5030	5814 7000 0000		46,00
	<b>POVRCHOVÉ ÚPRAVY</b>				
	Perl-Effekt pre vane		xxxx yyyy 3zzz		84,00
	Antislip pre vane		xxxx 3000 zzzz		92,00
	alebo		xxxx 3401 zzzz		174,00
	Celoplošný antislip pre vane				
	<b>VOLITEĽNÉ PRÍSLUŠENSTVO</b>				
	Comfort Level štandardný	4001	6877 7050 0000		168,00
	alebo				
	Comfort Level Plus (s napúšťaním) štandardný	4011	6877 7061 0000		414,00
	Podhladinové biele LED svetlo	6300	6300 0000 0999		466,00
alebo					
Podhladinové spektrálne LED svetlo	6301	6300 0001 0999		604,00	
SOUND WAVE	6800	5845 7600 0000		580,00	
Univerzálne madlá typ A (2 ks), chróm	5876	5876 7000 0999		182,00	
Univerzálne madlá typ A (2 ks), biele, edelweiss, manhattan, pergamon	5876	5876 7000 0zzz		204,00	
Univerzálne madlá typ A (2 ks), aranža	5876	5876 7090 0994		321,00	
Univerzálne madlá typ A (2 ks), matný chróm	5876	5876 7080 0996		321,00	
Univerzálne madlá typ A (2 ks), leštená mosadz	5876	5876 7070 0997		321,00	
Univerzálne madlá typ A (2 ks), pozlátené	5876	5876 7020 0998		500,00	
Madlá BASIC STAR (2 ks), chróm	5910	5910 7000 0999		58,00	
Príplatok za odhlučnené prevedenie SAD (ďalšie informácie na str. 60)				84,00	
Otvor/y do vane				200,00	
<b>MONTÁŽNE POMÔCKY</b>					
Spojovacia zvukovo izolačná páska WAS 70 (3,30 m)		6876 7603 0000		27,00	
Vaňová kotva (2 ks)		6876 7513 0000		21,00	
<b>SANILUX</b> <b>SANILUX STAR*</b> (madlá 5876 alebo 5910 vid' str. 58)	S otvormi pre madlá	342	1132 0001 0001	170 × 75 × 43	304,00
		343*	1133 0001 0001	170 × 75 × 43	341,00
	<b>POVINNÉ PRÍSLUŠENSTVO</b>				
	Univerzálne vaňové nohy	5030	5814 7000 0000		46,00
	<b>POVRCHOVÉ ÚPRAVY</b>				
	Perl-Effekt pre vane		xxxx yyyy 3zzz		84,00
	Antislip pre vane		xxxx 3000 zzzz		92,00
	alebo		xxxx 3401 zzzz		174,00
	Celoplošný antislip pre vane				
	<b>VOLITEĽNÉ PRÍSLUŠENSTVO</b>				
	Comfort Level štandardný	4001	6877 7050 0000		168,00
	alebo				
	Comfort Level Plus (s napúšťaním) štandardný	4011	6877 7061 0000		414,00
	Podhladinové biele LED svetlo	6300	6300 0000 0999		466,00
	alebo				
	Podhladinové spektrálne LED svetlo	6301	6300 0001 0999		604,00
	SOUND WAVE	6800	5845 7600 0000		580,00
	Univerzálne madlá typ A (2 ks), chróm	5876	5876 7000 0999		182,00
	Univerzálne madlá typ A (2 ks), biele, edelweiss, manhattan, pergamon	5876	5876 7000 0zzz		204,00
	Univerzálne madlá typ A (2 ks), aranža	5876	5876 7090 0994		321,00
Univerzálne madlá typ A (2 ks), matný chróm	5876	5876 7080 0996		321,00	
Univerzálne madlá typ A (2 ks), leštená mosadz	5876	5876 7070 0997		321,00	
Univerzálne madlá typ A (2 ks), pozlátené	5876	5876 7020 0998		500,00	
Madlá BASIC STAR (2 ks), chróm	5910	5910 7000 0999		58,00	
Príplatok za odhlučnené prevedenie SAD (ďalšie informácie na str. 60)				84,00	
Otvor/y do vane				200,00	
<b>MONTÁŽNE POMÔCKY</b>					
Spojovacia zvukovo izolačná páska WAS 70 (3,30 m)		6876 7603 0000		27,00	
Vaňová kotva (2 ks)		6876 7513 0000		21,00	

Výrobok	Objednávacie číslo <sup>#</sup>	Rozmery d-š-h (cm)	Cena v EUR bez DPH		
			Skupina farieb		
			II	III	IV <sup>‡</sup>
<b>ASYMMETRIC DUO</b>					
740	2740 0001 0zzz	170 × 80 × 42,5	924,00	1 202,00	1 202,00
740G s otvormi pre madlo	2740 1011 0zzz	170 × 80 × 42,5	924,00	1 202,00	1 202,00
740N s neštandardným prepacom	2740 2300 0zzz	170 × 80 × 42,5	924,00	1 202,00	1 202,00
740NG s neštandardným prepacom a s otvormi pre madlo	2740 1031 0zzz	170 × 80 × 42,5	924,00	1 202,00	1 202,00
742	2742 0001 0zzz	180 × 90 × 42,5	1 164,00	1 512,00	1 512,00
742G s otvormi pre madlo	2742 1011 0zzz	180 × 90 × 42,5	1 164,00	1 512,00	1 512,00
742N s neštandardným prepacom	2742 2300 0zzz	180 × 90 × 42,5	1 164,00	1 512,00	1 512,00
742NG s neštandardným prepacom a s otvormi pre madlo	2742 1031 0zzz	180 × 90 × 42,5	1 164,00	1 512,00	1 512,00
744	2744 0001 0zzz	190 × 100 × 42,5	1 614,00	2 098,00	2 098,00
744G s otvormi pre madlo	2744 1011 0zzz	190 × 100 × 42,5	1 614,00	2 098,00	2 098,00
744N s neštandardným prepacom	2744 2300 0zzz	190 × 100 × 42,5	1 614,00	2 098,00	2 098,00
744NG s neštandardným prepacom a s otvormi pre madlo	2744 1031 0zzz	190 × 100 × 42,5	1 614,00	2 098,00	2 098,00
KA 4060 špeciálna prepádová súprava (krytka ovládania vo farbe vane)	6877 7204 0zzz		226,00	297,00	297,00
KA 4061 špeciálna prepádová súprava s napúšťaním prepacom (krytka ovládania vo farbe vane)	6877 7206 0zzz		560,00	726,00	726,00
4006 Comfort Level (krytka ovládania chróm)	6897 1054 0zzz		275,00	359,00	359,00
4016 Comfort Level Plus s napúšťaním prepacom (krytka ovládania chróm)	6897 1055 0zzz		602,00	782,00	782,00
4505 Comfort Select odpadová a prepádová súprava pre ASYMMETRIC DUO	6897 2003 0zzz		444,00	444,00	444,00
4506 Comfort Select odpadová a prepádová súprava s napúšťaním prepacom pre ASYMMETRIC DUO	6897 2004 0zzz		768,00	768,00	768,00
<b>BASSINO</b>					
144	2540 0001 0zzz	200 × 100 × 35,5	3 066,00	3 984,00	
<b>CENTRO DUO</b>					
132	2832 0001 0zzz	170 × 75 × 47	1 222,00	2 066,00	2 066,00
132G s otvormi pre madlo	2832 1011 0zzz	170 × 75 × 47	1 222,00	2 066,00	2 066,00
133	2833 0001 0zzz	180 × 80 × 47	1 528,00	2 586,00	2 586,00
133G s otvormi pre madlo	2833 1011 0zzz	180 × 80 × 47	1 528,00	2 586,00	2 586,00
KA 4040 špeciálna prepádová súprava (krytka ovládania vo farbe vane)	6877 7208 0zzz		226,00	297,00	315,00
KA 4041 špeciálna prepádová súprava s napúšťaním prepacom (krytka ovládania vo farbe vane)	6877 7210 0zzz		560,00	726,00	750,00
4007 Comfort Level (krytka ovládania chróm)	6876 7003 0zzz		275,00	359,00	359,00
4017 Comfort Level Plus s napúšťaním prepacom (krytka ovládania chróm)	6876 7004 0zzz		602,00	782,00	782,00
4503 Comfort Select odpadová a prepádová súprava pre CENTRO DUO	6897 2001 0zzz		444,00	444,00	444,00
4504 Comfort Select odpadová a prepádová súprava s napúšťaním prepacom pre CENTRO DUO	6897 2002 0zzz		768,00	768,00	768,00
<b>CENTRO DUO 1 ľavá / pravá</b>					
129 ľavá	2829 0001 0zzz	170 × 75 × 47	1 788,00	2 932,00	2 932,00
129G ľavá s otvormi pre madlo	2829 1011 0zzz	170 × 75 × 47	1 788,00	2 932,00	2 932,00
130 pravá	2830 0001 0zzz	170 × 75 × 47	1 788,00	2 932,00	2 932,00
130G pravá s otvormi pre madlo	2830 1011 0zzz	170 × 75 × 47	1 788,00	2 932,00	2 932,00
136 ľavá	2836 0001 0zzz	180 × 80 × 47	2 224,00	3 638,00	3 638,00
136G ľavá s otvormi pre madlo	2836 1011 0zzz	180 × 80 × 47	2 224,00	3 638,00	3 638,00
137 pravá	2837 0001 0zzz	180 × 80 × 47	2 224,00	3 638,00	3 638,00
137G pravá s otvormi pre madlo	2837 1011 0zzz	180 × 80 × 47	2 224,00	3 638,00	3 638,00
KA 4040 špeciálna prepádová súprava (krytka ovládania vo farbe vane)	6877 7208 0zzz		226,00	297,00	315,00
KA 4041 špeciálna prepádová súprava s napúšťaním prepacom (krytka ovládania vo farbe vane)	6877 7210 0zzz		560,00	726,00	750,00
4007 Comfort Level (krytka ovládania chróm)	6876 7003 0zzz		275,00	359,00	359,00
4017 Comfort Level Plus s napúšťaním prepacom (krytka ovládania chróm)	6876 7004 0zzz		602,00	782,00	782,00
4503 Comfort Select odpadová a prepádová súprava pre CENTRO DUO	6897 2001 0zzz		444,00	444,00	444,00
4504 Comfort Select odpadová a prepádová súprava s napúšťaním prepacom pre CENTRO DUO	6897 2002 0zzz		768,00	768,00	768,00
<b>CENTRO DUO 2</b>					
131	2831 0001 0zzz	170 × 75 × 47	1 788,00	2 932,00	2 932,00
131G s otvormi pre madlo	2831 1011 0zzz	170 × 75 × 47	1 788,00	2 932,00	2 932,00
135	2835 0001 0zzz	180 × 80 × 47	2 224,00	3 638,00	3 638,00
135G s otvormi pre madlo	2835 1011 0zzz	180 × 80 × 47	2 224,00	3 638,00	3 638,00
KA 4040 špeciálna prepádová súprava (krytka ovládania vo farbe vane)	6877 7208 0zzz		226,00	297,00	315,00
KA 4041 špeciálna prepádová súprava s napúšťaním prepacom (krytka ovládania vo farbe vane)	6877 7210 0zzz		560,00	726,00	750,00
4007 Comfort Level (krytka ovládania chróm)	6876 7003 0zzz		275,00	359,00	359,00
4017 Comfort Level Plus s napúšťaním prepacom (krytka ovládania chróm)	6876 7004 0zzz		602,00	782,00	782,00
4503 Comfort Select odpadová a prepádová súprava pre CENTRO DUO	6897 2001 0zzz		444,00	444,00	444,00
4504 Comfort Select odpadová a prepádová súprava s napúšťaním prepacom pre CENTRO DUO	6897 2002 0zzz		768,00	768,00	768,00

# Vysvetlivky k objednávacím číslam viď str. 125

Ceny platia pre prevedenie bez povrchových a ďalších úprav a príslušenstva. Ceny úprav a príslušenstva nájdete v základnej časti cenníka.

V objednávacom čísle namiesto zzz dosad'te kód farby, viď str. 64.

‡ arktická biela matná, city-antracit matná, lastúrová krémová matná, ľavovo čierna matná, ustricová sedá matná

# CENNÍK FAREBNÝCH VÝROBKOV

Výrobok	Objednávacie číslo <sup>#</sup>	Rozmery d-š-h (cm)	Cena v EUR bez DPH		
			Skupina farieb		
			II	III	IV <sup>‡</sup>
<b>CENTRO DUO 6</b>					
134	2834 0001 0zzz	200 × 75 × 47	2 846,00	4 184,00	4 184,00
134G s otvormi pre madlo	2834 1011 0zzz	200 × 75 × 47	2 846,00	4 184,00	4 184,00
KA 4040 špeciálna prepádová súprava (krytka ovládania vo farbe vane)	6877 7208 0zzz		226,00	297,00	315,00
KA 4041 špeciálna prepádová súprava s napúšťaním prepádom (krytka ovládania vo farbe vane)	6877 7210 0zzz		560,00	726,00	750,00
4007 Comfort Level (krytka ovládania chróm)	6876 7003 0zzz		275,00	359,00	359,00
4017 Comfort Level Plus s napúšťaním prepádom (krytka ovládania chróm)	6876 7004 0zzz		602,00	782,00	782,00
4503 Comfort Select odpadová a prepádová súprava pre CENTRO DUO	6897 2001 0zzz		444,00	444,00	444,00
4504 Comfort Select odpadová a prepádová súprava s napúšťaním prepádom pre CENTRO DUO	6897 2002 0zzz		768,00	768,00	768,00
<b>CENTRO DUO OVAL</b>					
127	2827 0001 0zzz	170 × 75 × 47	1 788,00	2 932,00	2 932,00
127G s otvormi pre madlo	2827 1011 0zzz	170 × 75 × 47	1 788,00	2 932,00	2 932,00
127-7 s panelom	2827 4805 0zzz	170 × 75 × 47	5 298,00	6 442,00 <sup>1)</sup>	6 442,00
127-7G s panelom a s otvormi pre madlo	2827 1017 0zzz	170 × 75 × 47	5 298,00	6 442,00 <sup>1)</sup>	6 442,00
128	2828 0001 0zzz	180 × 80 × 47	2 224,00	3 638,00	3 638,00
128G s otvormi pre madlo	2828 1011 0zzz	180 × 80 × 47	2 224,00	3 638,00	3 638,00
128-7 s panelom	2828 4805 0zzz	180 × 80 × 47	5 854,00	7 268,00 <sup>1)</sup>	7 268,00
128-7G s panelom a s otvormi pre madlo	2828 1017 0zzz	180 × 80 × 47	5 854,00	7 268,00 <sup>1)</sup>	7 268,00
KA 4040 špeciálna prepádová súprava (krytka ovládania vo farbe vane)	6877 7208 0zzz		226,00	297,00	315,00
KA 4041 špeciálna prepádová súprava s napúšťaním prepádom (krytka ovládania vo farbe vane)	6877 7210 0zzz		560,00	726,00	750,00
4007 Comfort Level (krytka ovládania chróm)	6876 7003 0zzz		275,00	359,00	359,00
4017 Comfort Level Plus s napúšťaním prepádom (krytka ovládania chróm)	6876 7004 0zzz		602,00	782,00	782,00
4503 Comfort Select odpadová a prepádová súprava pre CENTRO DUO	6897 2001 0zzz		444,00	444,00	444,00
4504 Comfort Select odpadová a prepádová súprava s napúšťaním prepádom pre CENTRO DUO	6897 2002 0zzz		768,00	768,00	768,00
<b>CONODUO</b>					
732	2350 0001 0zzz	170 × 75 × 43	912,00	1 184,00	1 338,00
732G s otvormi pre madlo	2350 1011 0zzz	170 × 75 × 43	912,00	1 184,00	1 338,00
733	2351 0001 0zzz	180 × 80 × 43	1 146,00	1 490,00	1 490,00
733G s otvormi pre madlo	2351 1011 0zzz	180 × 80 × 43	1 146,00	1 490,00	1 490,00
733-7 s panelom	2351 4805 0zzz	180 × 80 × 43	4 558,00	6 376,00 <sup>1)</sup>	6 376,00
733-7G s panelom a s otvormi pre madlo	2351 1017 0zzz	180 × 80 × 43	4 558,00	6 376,00 <sup>1)</sup>	6 376,00
734	2352 0001 0zzz	190 × 90 × 43	1 580,00	2 054,00	2 054,00
734G s otvormi pre madlo	2352 1011 0zzz	190 × 90 × 43	1 580,00	2 054,00	2 054,00
734-7 s panelom	2352 4805 0zzz	190 × 90 × 43	4 946,00	6 926,00 <sup>1)</sup>	6 926,00
734-7G s panelom a s otvormi pre madlo	2352 1017 0zzz	190 × 90 × 43	4 946,00	6 926,00 <sup>1)</sup>	6 926,00
735	2353 0001 0zzz	200 × 100 × 43	1 856,00	2 412,00	3 034,00
735G s otvormi pre madlo	2353 1011 0zzz	200 × 100 × 43	1 856,00	2 412,00	3 034,00
735-7 s panelom	2353 4805 0zzz	200 × 100 × 43	5 330,00	7 458,00 <sup>1)</sup>	7 458,00
735-7G s panelom a s otvormi pre madlo	2353 1017 0zzz	200 × 100 × 43	5 330,00	7 458,00 <sup>1)</sup>	7 458,00
KA 4080 špeciálna prepádová súprava (krytka ovládania vo farbe vane)	6877 7200 0zzz		226,00	297,00	315,00
KA 4081 špeciálna prepádová súprava s napúšťaním prepádom (krytka ovládania vo farbe vane)	6877 7202 0zzz		560,00	726,00	750,00
4004 Comfort Level (krytka ovládania chróm)	6877 7067 0zzz		249,00	303,00	324,00
4014 Comfort Level Plus s napúšťaním prepádom (krytka ovládania chróm)	6877 7068 0zzz		548,00	692,00	712,00
4507 Comfort Select odpadová a prepádová súprava pre CONODUO	6897 2005 0zzz		532,00	532,00	532,00
4508 Comfort Select odpadová a prepádová súprava s napúšťaním prepádom pre CONODUO	6897 2006 0zzz		768,00	768,00	768,00
<b>DUO POOL</b>					
150-1	2227 0001 0zzz	150 × 100 × 50,5	2 098,00	2 312,00	
150-1G s otvormi pre madlo	2227 1011 0zzz	150 × 100 × 50,5	2 098,00	2 312,00	
150-2 s polystyrénovým nosičom	2227 4804 0zzz	150 × 100 × 50,5	2 502,00	2 716,00	
150-2G s polystyrénovým nosičom a s otvormi pre madlo	2227 1032 0zzz	150 × 100 × 50,5	2 502,00	2 716,00	
150-3 s polystyrénovým nosičom a čelným panelom	2227 4803 0zzz	150 × 100 × 50,5	3 040,00	3 472,00 <sup>1)</sup>	
150-3G s polystyrénovým nosičom a čelným panelom a s otvormi pre madlo	2227 1026 0zzz	150 × 100 × 50,5	3 040,00	3 472,00 <sup>1)</sup>	
150-4 s polystyrénovým nosičom, čelným a pravým bočným panelom	2227 4815 0zzz	150 × 100 × 50,5	3 598,00	4 038,00 <sup>1)</sup>	
150-4G s polystyrénovým nosičom, čelným a pravým bočným panelom a s otvormi pre madlo	2227 yyyz 0zzz	150 × 100 × 50,5	3 598,00	4 038,00 <sup>1)</sup>	
150-5 s polystyrénovým nosičom, čelným a ľavým bočným panelom	2227 4816 0zzz	150 × 100 × 50,5	3 598,00	4 038,00 <sup>1)</sup>	
150-5G s polystyrénovým nosičom, čelným a ľavým bočným panelom a s otvormi pre madlo	2227 yyyz 0zzz	150 × 100 × 50,5	3 598,00	4 038,00 <sup>1)</sup>	
150-6 s polystyrénovým nosičom, čelným a obidvoma bočnými panelmi	2227 4817 0zzz	150 × 100 × 50,5	4 166,00	4 602,00 <sup>1)</sup>	
150-6G s polystyrénovým nosičom, čelným a obidvoma bočnými panelmi a s otvormi pre madlo	2227 yyyz 0zzz	150 × 100 × 50,5	4 166,00	4 602,00 <sup>1)</sup>	

# Vysvetlivky k objednávacím číslam viď str. 125

Ceny platia pre prevedenie bez povrchových a ďalších úprav a príslušenstva. Ceny úprav a príslušenstva nájdete v základnej časti cenníka.

V objednávacom čísle namiesto zzz dosadzte kód farby, viď str. 64.

‡ arktická biela matná, city-antracit matná, lastúrová krémová matná, lávovo čierna matná, ustrícová šedá matná

1) ägäis, čierna, edelweiss, natura Villeroy & Boch, star white

Výrobok	Objednávacie číslo <sup>#</sup>	Rozmery d-š-h (cm)	Cena v EUR bez DPH		
			Skupina farieb		
			II	III	IV <sup>‡</sup>
<b>ELLIPSO DUO</b>					
230	2860 0001 0zzz	190 × 100 × 45	1 706,00	2 220,00	2 220,00
230G s otvormi pre madlo	2860 1011 0zzz	190 × 100 × 45	1 706,00	2 220,00	2 220,00
KA 4040 špeciálna prepádová súprava (krytka ovládania vo farbe vane)	6877 7208 0zzz		226,00	297,00	315,00
KA 4041 špeciálna prepádová súprava s napúšťaním prepádom (krytka ovládania vo farbe vane)	6877 7210 0zzz		560,00	726,00	750,00
4007 Comfort Level (krytka ovládania chróm)	6876 7003 0zzz		275,00	359,00	359,00
4017 Comfort Level Plus s napúšťaním prepádom (krytka ovládania chróm)	6876 7004 0zzz		602,00	782,00	782,00
4503 Comfort Select odpadová a prepádová súprava pre ELLIPSO DUO	6897 2001 0zzz		444,00	444,00	444,00
4504 Comfort Select odpadová a prepádová súprava s napúšťaním prepádom pre ELLIPSO DUO	6897 2002 0zzz		768,00	768,00	768,00
<b>ELLIPSO DUO OVAL</b>					
232	2862 0001 0zzz	190 × 100 × 45	2 252,00	2 930,00	2 930,00
232G s otvormi pre madlo	2862 1011 0zzz	190 × 100 × 45	2 252,00	2 930,00	2 930,00
232-7 s panelom	2862 4805 0zzz	190 × 100 × 45	6 126,00	6 802,00 <sup>1)</sup>	6 802,00
232-7G s panelom a s otvormi pre madlo	2862 1017 0zzz	190 × 100 × 45	6 126,00	6 802,00 <sup>1)</sup>	6 802,00
KA 4040 špeciálna prepádová súprava (krytka ovládania vo farbe vane)	6877 7208 0zzz		226,00	297,00	315,00
KA 4041 špeciálna prepádová súprava s napúšťaním prepádom (krytka ovládania vo farbe vane)	6877 7210 0zzz		560,00	726,00	750,00
4007 Comfort Level (krytka ovládania chróm)	6876 7003 0zzz		275,00	359,00	359,00
4017 Comfort Level Plus s napúšťaním prepádom (krytka ovládania chróm)	6876 7004 0zzz		602,00	782,00	782,00
<b>INCAVA</b>					
172	2172 0001 0zzz	170 × 75 × 41	944,00	1 228,00	
172G s otvormi pre madlo	2172 1011 0zzz	170 × 75 × 41	944,00	1 228,00	
174	2174 0001 0zzz	180 × 80 × 43,5	1 210,00	1 574,00	
174G s otvormi pre madlo	2174 1011 0zzz	180 × 80 × 43,5	1 210,00	1 574,00	
176	2176 0001 0zzz	190 × 90 × 43,5	1 668,00	2 168,00	
176G s otvormi pre madlo	2176 1011 0zzz	190 × 90 × 43,5	1 668,00	2 168,00	
KA 4080 špeciálna prepádová súprava (krytka ovládania vo farbe vane)	6877 7200 0zzz		226,00	297,00	
KA 4081 špeciálna prepádová súprava s napúšťaním prepádom (krytka ovládania vo farbe vane)	6877 7202 0zzz		560,00	726,00	
4004 Comfort Level (krytka ovládania chróm)	6877 7067 0zzz		249,00	303,00	
4014 Comfort Level Plus s napúšťaním prepádom (krytka ovládania chróm)	6877 7068 0zzz		548,00	692,00	
<b>KUSATSU POOL do vypredania zásob</b>					
177	2299 1700 0zzz	140 × 100 × 81	6 326,00	8 522,00	
177 s napúšťaním prepádom	2299 1701 0zzz	140 × 100 × 81	6 540,00	8 736,00	
<b>MEGA DUO</b>					
180	2234 0001 0zzz	180 × 90 × 45	1 634,00	2 072,00	
180G s otvormi pre madlo	2234 1011 0zzz	180 × 90 × 45	1 634,00	2 072,00	
<b>MEGA DUO 6</b>					
182	2236 0001 0zzz	214 × 90 × 45	2 804,00	3 566,00	
182G s otvormi pre madlo	2236 1011 0zzz	214 × 90 × 45	2 804,00	3 566,00	
<b>MEGA DUO OVAL</b>					
184	2238 0001 0zzz	180 × 90 × 45	1 990,00	2 522,00	
184G s otvormi pre madlo	2238 1011 0zzz	180 × 90 × 45	1 990,00	2 522,00	
184-7 s panelom	2238 4805 0zzz	180 × 90 × 45	5 326,00	6 822,00 <sup>1)</sup>	
184-7G s panelom a s otvormi pre madlo	2238 1017 0zzz	180 × 90 × 45	5 326,00	6 822,00 <sup>1)</sup>	
<b>PLAZA DUO ľavá / pravá</b>					
192 ľavá	2372 0001 0zzz	180 × 120/80 × 43	2 466,00	3 206,00	
192 ľavá s otvormi pre madlo	2372 1011 0zzz	180 × 120/80 × 43	2 466,00	3 206,00	
190 pravá	2370 0001 0zzz	180 × 120/80 × 43	2 466,00	3 206,00	
190G pravá s otvormi pre madlo	2370 1011 0zzz	180 × 120/80 × 43	2 466,00	3 206,00	
<b>PUNTA DUO 3</b>					
910-1	2283 0001 0zzz	140 × 140 × 45	2 776,00	3 780,00	
910-2 s polystyrénovým nosičom	2283 4804 0zzz	140 × 140 × 45	3 178,00	4 186,00	
910-3 s polystyrénovým nosičom a panelom	2283 4803 0zzz	140 × 140 × 45	4 190,00	5 600,00 <sup>1)</sup>	
<b>STUDIO ľavá / STUDIO STAR* ľavá</b>					
828-1 ľavá	2228 0001 0zzz	170 × 90 × 43	1 744,00	2 264,00	
828-2 ľavá s polystyrénovým nosičom	2228 4804 0zzz	170 × 90 × 43	2 158,00	2 672,00	
828-3 ľavá s polystyrénovým nosičom a panelom	2228 4803 0zzz	170 × 90 × 43	3 244,00	3 756,00 <sup>1)</sup>	
829-1* ľavá s otvormi pre madlá	2229 0001 0zzz	170 × 90 × 43	1 744,00	2 264,00	
829-2* ľavá s polystyrénovým nosičom a s otvormi pre madlá	2229 4804 0zzz	170 × 90 × 43	2 158,00	2 672,00	
829-3* ľavá s polystyrénovým nosičom a panelom a s otvormi pre madlá	2229 4803 0zzz	170 × 90 × 43	3 244,00	3 756,00 <sup>1)</sup>	

# Vysvetlivky k objednávacím číslam viď str. 125

Ceny platia pre prevedenie bez povrchových a ďalších úprav a príslušenstva. Ceny úprav a príslušenstva nájdete v základnej časti cenníka.

V objednávacom čísle namiesto zzz dosadzte kód farby, viď str. 64.

‡ arktická biela matná, city-antracit matná, lastúrová krémová matná, ľavovo čierna matná, ustricová šedá matná

1) ägäis, čierna, edelweiss, natura Villeroy & Boch, star white



# CENNÍK FAREBNÝCH VÝROBKOV

Výrobok	Objednávacie číslo <sup>#</sup>	Rozmery d-š-h (cm)	Cena v EUR bez DPH		
			Skupina farieb		
			II	III	IV <sup>‡</sup>
<b>STUDIO pravá / STUDIO STAR* pravá</b>					
826-1 pravá	2222 0001 0zzz	170 × 90 × 43	1 744,00	2 264,00	
826-2 pravá s polystyrénovým nosičom	2222 4804 0zzz	170 × 90 × 43	2 158,00	2 672,00	
826-3 pravá s polystyrénovým nosičom a panelom	2222 4803 0zzz	170 × 90 × 43	3 244,00	3 756,00 <sup>1)</sup>	
827-1* pravá s otvormi pre madlá	2223 0001 0zzz	170 × 90 × 43	1 744,00	2 264,00	
827-2* pravá s polystyrénovým nosičom a s otvormi pre madlá	2223 4804 0zzz	170 × 90 × 43	2 158,00	2 672,00	
827-3* pravá s polystyrénovým nosičom a panelom a s otvormi pre madlá	2223 4803 0zzz	170 × 90 × 43	3 244,00	3 756,00 <sup>1)</sup>	
<b>TWIN POOL</b>					
660	2281 0001 0zzz	170 × 100 × 47	1 690,00	2 136,00	
660N s neštandardným prepacom	2281 2300 0zzz	170 × 100 × 47	1 690,00	2 136,00	
<b>CLASSIC DUO</b>					
103	2903 0001 0zzz	160 × 70 × 43	692,00	924,00	
103G s otvormi pre madlo	2903 1011 0zzz	160 × 70 × 43	692,00	924,00	
105	2905 0001 0zzz	170 × 70 × 43	692,00	924,00	
105G s otvormi pre madlo	2905 1011 0zzz	170 × 70 × 43	692,00	924,00	
107	2907 0001 0zzz	170 × 75 × 43	692,00	924,00	
107G s otvormi pre madlo	2907 1011 0zzz	170 × 75 × 43	692,00	924,00	
109	2909 0001 0zzz	180 × 75 × 43	824,00	1 096,00	
109G s otvormi pre madlo	2909 1011 0zzz	180 × 75 × 43	824,00	1 096,00	
110	2910 0001 0zzz	180 × 80 × 43	824,00	1 096,00	
110G s otvormi pre madlo	2910 1011 0zzz	180 × 80 × 43	824,00	1 096,00	
114	2915 0001 0zzz	190 × 90 × 43	1 130,00	1 506,00	
114G s otvormi pre madlo	2915 1011 0zzz	190 × 90 × 43	1 130,00	1 506,00	
<b>CLASSIC DUO OVAL</b>					
112	2913 0001 0zzz	160 × 70 × 43	1 038,00	1 392,00	
112G s otvormi pre madlo	2913 1011 0zzz	160 × 70 × 43	1 038,00	1 392,00	
116	2926 0001 0zzz	170 × 70 × 43	1 038,00	1 392,00	
116G s otvormi pre madlo	2926 1011 0zzz	170 × 70 × 43	1 038,00	1 392,00	
113	2914 0001 0zzz	170 × 75 × 43	1 038,00	1 392,00	
113G s otvormi pre madlo	2914 1011 0zzz	170 × 75 × 43	1 038,00	1 392,00	
111	2912 0001 0zzz	180 × 80 × 43	1 210,00	1 628,00	
111G s otvormi pre madlo	2912 1011 0zzz	180 × 80 × 43	1 210,00	1 628,00	
<b>CLASSIC DUO OVAL WIDE</b>					
115	2916 0001 0zzz	180 × 80 × 43	1 252,00	1 672,00	
115G s otvormi pre madlo	2916 1011 0zzz	180 × 80 × 43	1 252,00	1 672,00	
115-7 s panelom	2916 4805 0zzz	180 × 80 × 43	3 554,00	4 646,00 <sup>1)</sup>	
115-7G s panelom a s otvormi pre madlo	2916 1017 0zzz	180 × 80 × 43	3 554,00	4 646,00 <sup>1)</sup>	
<b>DYNA SET / DYNA SET STAR*</b>					
624	2266 0001 0zzz	150 × 75 × 43	886,00	1 152,00	
625* s otvormi pre madlá	2267 0001 0zzz	150 × 75 × 43	886,00	1 152,00	
626	2268 0001 0zzz	160 × 70 × 43	886,00	1 152,00	
627* s otvormi pre madlá	2269 0001 0zzz	160 × 70 × 43	886,00	1 152,00	
620	2261 0001 0zzz	170 × 75 × 43	886,00	1 152,00	
621* s otvormi pre madlá	2262 0001 0zzz	170 × 75 × 43	886,00	1 152,00	
622	2264 0001 0zzz	180 × 80 × 43	916,00	1 240,00	
623* s otvormi pre madlá	2265 0001 0zzz	180 × 80 × 43	916,00	1 240,00	
<b>NOVOLA / NOVOLA STAR*</b>					
252	2420 0001 0zzz	170 × 75 × 44	730,00	988,00	
252N s neštandardným prepacom	2420 2300 0zzz	170 × 75 × 44	730,00	988,00	
253* s otvormi pre madlá	2416 0001 0zzz	170 × 75 × 44	730,00	988,00	
253N* s neštandardným prepacom a s otvormi pre madlá	2416 2300 0zzz	170 × 75 × 44	730,00	988,00	
<b>NOVOLA DUO / NOVOLA DUO STAR*</b>					
256	2422 0001 0zzz	180 × 80 × 44	964,00	1 304,00	
257* s otvormi pre madlá	2417 0001 0zzz	180 × 80 × 44	964,00	1 304,00	
<b>NOVOLA DUO 6 / NOVOLA DUO 6 STAR*</b>					
254	2424 0001 0zzz	210 × 80 × 44	1 460,00	1 970,00	
255* s otvormi pre madlá	2418 0001 0zzz	210 × 80 × 44	1 460,00	1 970,00	

# Vysvetlivky k objednávacím číslam viď str. 125

Ceny platia pre prevedenie bez povrchových a ďalších úprav a príslušenstva. Ceny úprav a príslušenstva nájdete v základnej časti cenníka.

V objednávacom čísle namiesto zzz dosadzte kód farby, viď str. 64.

‡ arktická biela matná, city-antracit matná, lastúrová krémová matná, lávovo čierna matná, ustricová šedá matná

1) ägäis, čierna, edelweiss, natura Villeroy & Boch, star white

# CENNÍK FAREBNÝCH VÝROBKOV

Výrobok	Objednávacie číslo <sup>#</sup>	Rozmery d-š-h (cm)	Cena v EUR bez DPH		
			Skupina farieb		
			II	III	IV <sup>‡</sup>
<b>NOVOLA SET / NOVOLA SET STAR* do vypredania zásob</b>					
261	2429 0001 0zzz	170 × 80 × 44	690,00	916,00	
261N s neštandardným prepacom	2429 2300 0zzz	170 × 80 × 44	690,00	916,00	
262* s otvormi pre madlá	2430 0001 0zzz	170 × 80 × 44	690,00	916,00	
262N* s neštandardným prepacom a s otvormi pre madlá	2430 2300 0zzz	170 × 80 × 44	690,00	916,00	
<b>PURO / PURO STAR*</b>					
683	2583 0001 0zzz	160 × 70 × 42	698,00	908,00	
685* s otvormi pre madlá	2585 0001 0zzz	160 × 70 × 42	698,00	908,00	
687	2587 0001 0zzz	170 × 70 × 42	698,00	908,00	
689* s otvormi pre madlá	2589 0001 0zzz	170 × 70 × 42	698,00	908,00	
652	2562 0001 0zzz	170 × 75 × 42	660,00	852,00	
654* s otvormi pre madlá	2554 0001 0zzz	170 × 75 × 42	660,00	852,00	
691	2591 0001 0zzz	170 × 80 × 42	722,00	938,00	
693* s otvormi pre madlá	2595 0001 0zzz	170 × 80 × 42	722,00	938,00	
653	2563 0001 0zzz	180 × 80 × 42	736,00	958,00	
655* s otvormi pre madlá	2555 0001 0zzz	180 × 80 × 42	736,00	958,00	
696	2596 0001 0zzz	190 × 90 × 42	1 082,00	1 404,00	
698* s otvormi pre madlá	2598 0001 0zzz	190 × 90 × 42	1 082,00	1 404,00	
<b>PURO / PURO STAR* s bočným prepacom</b>					
684	2584 0001 0zzz	160 × 70 × 42	806,00	1 050,00	
684N s neštandardným prepacom	2584 2300 0zzz	160 × 70 × 42	806,00	1 050,00	
686* s otvormi pre madlá	2586 0001 0zzz	160 × 70 × 42	806,00	1 050,00	
686N* s neštandardným prepacom a s otvormi pre madlá	2586 2300 0zzz	160 × 70 × 42	806,00	1 050,00	
688	2588 0001 0zzz	170 × 70 × 42	806,00	1 050,00	
688N s neštandardným prepacom	2588 2300 0zzz	170 × 70 × 42	806,00	1 050,00	
690* s otvormi pre madlá	2590 0001 0zzz	170 × 70 × 42	806,00	1 050,00	
690N* s neštandardným prepacom a s otvormi pre madlá	2590 2300 0zzz	170 × 70 × 42	806,00	1 050,00	
656	2566 0001 0zzz	170 × 75 × 42	768,00	976,00	
656N s neštandardným prepacom	2566 2300 0zzz	170 × 75 × 42	768,00	976,00	
658* s otvormi pre madlá	2558 0001 0zzz	170 × 75 × 42	768,00	976,00	
658N* s neštandardným prepacom a s otvormi pre madlá	2558 2300 0zzz	170 × 75 × 42	768,00	976,00	
692	2592 0001 0zzz	170 × 80 × 42	836,00	1 086,00	
692N s neštandardným prepacom	2592 2300 0zzz	170 × 80 × 42	836,00	1 086,00	
694* s otvormi pre madlá	2594 0001 0zzz	170 × 80 × 42	836,00	1 086,00	
694N* s neštandardným prepacom a s otvormi pre madlá	2594 2300 0zzz	170 × 80 × 42	836,00	1 086,00	
657	2567 0001 0zzz	180 × 80 × 42	846,00	1 078,00	
657N s neštandardným prepacom	2567 2300 0zzz	180 × 80 × 42	846,00	1 078,00	
659* s otvormi pre madlá	2559 0001 0zzz	180 × 80 × 42	846,00	1 078,00	
659N* s neštandardným prepacom a s otvormi pre madlá	2559 2300 0zzz	180 × 80 × 42	846,00	1 078,00	
697	2597 0001 0zzz	190 × 90 × 42	1 178,00	1 528,00	
697N s neštandardným prepacom	2597 2300 0zzz	190 × 90 × 42	1 178,00	1 528,00	
699* s otvormi pre madlá	2599 0001 0zzz	190 × 90 × 42	1 178,00	1 528,00	
699N* s neštandardným prepacom a s otvormi pre madlá	2599 2300 0zzz	190 × 90 × 42	1 178,00	1 528,00	
<b>PURO DUO</b>					
663	2663 0001 0zzz	170 × 75 × 42	848,00	1 078,00	
663G s otvormi pre madlo	2663 1011 0zzz	170 × 75 × 42	848,00	1 078,00	
664	2664 0001 0zzz	180 × 80 × 42	884,00	1 124,00	
664G s otvormi pre madlo	2664 1011 0zzz	180 × 80 × 42	884,00	1 124,00	
665	2665 0001 0zzz	190 × 90 × 42	1 244,00	1 584,00	
665G s otvormi pre madlo	2665 1011 0zzz	190 × 90 × 42	1 244,00	1 584,00	
<b>RONDO / RONDO STAR*</b>					
700	2215 0001 0zzz	170 × 75 × 44	996,00	1 360,00	
700N s neštandardným prepacom	2215 2300 0zzz	170 × 75 × 44	996,00	1 360,00	
701* s otvormi pre madlá	2216 0001 0zzz	170 × 75 × 44	996,00	1 360,00	
701N* s neštandardným prepacom a s otvormi pre madlá	2216 2300 0zzz	170 × 75 × 44	996,00	1 360,00	
710	2217 0001 0zzz	180 × 80 × 44	1 240,00	1 558,00	
710N s neštandardným prepacom	2217 2300 0zzz	180 × 80 × 44	1 240,00	1 558,00	
711* s otvormi pre madlá	2218 0001 0zzz	180 × 80 × 44	1 240,00	1 558,00	
711N* s neštandardným prepacom a s otvormi pre madlá	2218 2300 0zzz	180 × 80 × 44	1 240,00	1 558,00	

# Vysvetlivky k objednávacím číslam viď str. 125

Ceny platia pre prevedenie bez povrchových a ďalších úprav a príslušenstva. Ceny úprav a príslušenstva nájdete v základnej časti cenníka.

V objednávacom čísle namiesto zzz dosadzte kód farby, viď str. 64.

‡ arktická biela matná, city-antracit matná, lastúrová krémová matná, ľavovo čierna matná, ustricová šedá matná

# CENNÍK FAREBNÝCH VÝROBKOV

Výrobok	Objednávacie číslo <sup>†</sup>	Rozmery d-š-h (cm)	Cena v EUR bez DPH		
			Skupina farieb		
			II	III	IV <sup>‡</sup>
<b>RONDO 6 / RONDO 6 STAR*</b>					
706	2271 0001 0zzz	197 × 75 × 44	2 224,00	2 554,00	
706N s neštandardným prepacom	2271 2300 0zzz	197 × 75 × 44	2 224,00	2 554,00	
707* s otvormi pre madlá	2272 0001 0zzz	197 × 75 × 44	2 224,00	2 554,00	
707N* s neštandardným prepacom a s otvormi pre madlá	2272 2300 0zzz	197 × 75 × 44	2 224,00	2 554,00	
716	2273 0001 0zzz	206 × 80 × 44	2 344,00	2 638,00	
716N s neštandardným prepacom	2273 2300 0zzz	206 × 80 × 44	2 344,00	2 638,00	
717* s otvormi pre madlá	2274 0001 0zzz	206 × 80 × 44	2 344,00	2 638,00	
717N* s neštandardným prepacom a s otvormi pre madlá	2274 2300 0zzz	206 × 80 × 44	2 344,00	2 638,00	
<b>SILENIO</b>					
674	2674 0001 0zzz	170 × 75 × 41	892,00	1 176,00	
674G s otvormi pre madlo	2674 1011 0zzz	170 × 75 × 41	892,00	1 176,00	
676	2676 0001 0zzz	180 × 80 × 43,5	934,00	1 232,00	
676G s otvormi pre madlo	2676 1011 0zzz	180 × 80 × 43,5	934,00	1 232,00	
678	2678 0001 0zzz	190 × 90 × 43,5	1 298,00	1 712,00	
678G s otvormi pre madlo	2678 1011 0zzz	190 × 90 × 43,5	1 298,00	1 712,00	
<b>VAIO / VAIO STAR*</b>					
960	2340 0001 0zzz	170 × 80 × 43	752,00	1 008,00	
960N s neštandardným prepacom	2340 2300 0zzz	170 × 80 × 43	752,00	1 008,00	
961* s otvormi pre madlá	2341 0001 0zzz	170 × 80 × 43	752,00	1 008,00	
961N* s neštandardným prepacom a s otvormi pre madlá	2341 2300 0zzz	170 × 80 × 43	752,00	1 008,00	
<b>VAIO 6 / VAIO 6 STAR*</b>					
958	2338 0001 0zzz	190 × 90 × 43	1 398,00	1 868,00	
958N s neštandardným prepacom	2338 2300 0zzz	190 × 90 × 43	1 398,00	1 868,00	
959* s otvormi pre madlá	2339 0001 0zzz	190 × 90 × 43	1 398,00	1 868,00	
959N* s neštandardným prepacom a s otvormi pre madlá	2339 2300 0zzz	190 × 90 × 43	1 398,00	1 868,00	
<b>VAIO DUO</b>					
950	2330 0001 0zzz	180 × 80 × 43	988,00	1 330,00	
950G s otvormi pre madlo	2330 1011 0zzz	180 × 80 × 43	988,00	1 330,00	
<b>VAIO DUO 3</b>					
962	2342 0001 0zzz	140 × 140 × 43	2 318,00	3 114,00	
962-7 s panelom	2342 4805 0zzz	140 × 140 × 43	3 780,00	4 998,00 <sup>1)</sup>	
<b>VAIO DUO 6</b>					
952	2332 0001 0zzz	210 × 80 × 43	1 484,00	1 990,00	
952G s otvormi pre madlo	2332 1011 0zzz	210 × 80 × 43	1 484,00	1 990,00	
<b>VAIO DUO 8</b>					
953	2333 0001 0zzz	180 × 80 × 43	1 572,00	2 116,00	
953G s otvormi pre madlo	2333 1011 0zzz	180 × 80 × 43	1 572,00	2 116,00	
<b>VAIO DUO OVAL</b>					
951	2331 0001 0zzz	180 × 80 × 43	1 300,00	1 736,00	
951G s otvormi pre madlo	2331 1011 0zzz	180 × 80 × 43	1 300,00	1 736,00	
951-7 s panelom	2331 4805 0zzz	180 × 80 × 43	3 694,00	4 828,00 <sup>1)</sup>	
951-7G s panelom a s otvormi pre madlo	2331 1017 0zzz	180 × 80 × 43	3 694,00	4 828,00 <sup>1)</sup>	
<b>VAIO SET / VAIO SET STAR*</b>					
956	2336 0001 0zzz	160 × 70 × 43	710,00	942,00	
956N s neštandardným prepacom	2336 2300 0zzz	160 × 70 × 43	710,00	942,00	
957* s otvormi pre madlá	2337 0001 0zzz	160 × 70 × 43	710,00	942,00	
957N* s neštandardným prepacom a s otvormi pre madlá	2337 2300 0zzz	160 × 70 × 43	710,00	942,00	
944	2344 0001 0zzz	170 × 70 × 43	710,00	942,00	
944N s neštandardným prepacom	2344 2300 0zzz	170 × 70 × 43	710,00	942,00	
945* s otvormi pre madlá	2345 0001 0zzz	170 × 70 × 43	710,00	942,00	
945N* s neštandardným prepacom a s otvormi pre madlá	2345 2300 0zzz	170 × 70 × 43	710,00	942,00	
954	2334 0001 0zzz	170 × 75 × 43	710,00	942,00	
954N s neštandardným prepacom	2334 2300 0zzz	170 × 75 × 43	710,00	942,00	
955* s otvormi pre madlá	2335 0001 0zzz	170 × 75 × 43	710,00	942,00	
955N* s neštandardným prepacom a s otvormi pre madlá	2335 2300 0zzz	170 × 75 × 43	710,00	942,00	
946	2346 0001 0zzz	180 × 80 × 43	842,00	1 116,00	
946N s neštandardným prepacom	2346 2300 0zzz	180 × 80 × 43	842,00	1 116,00	
947* s otvormi pre madlá	2347 0001 0zzz	180 × 80 × 43	842,00	1 116,00	
947N* s neštandardným prepacom a s otvormi pre madlá	2347 2300 0zzz	180 × 80 × 43	842,00	1 116,00	

# Vysvetlivky k objednávacím číslam viď str. 125

Ceny platia pre prevedenie bez povrchových a ďalších úprav a príslušenstva. Ceny úprav a príslušenstva nájdete v základnej časti cenníka.

V objednávacom čísle namiesto zzz dosadte kód farby, viď str. 64.

‡ arktická biela matná, city-antracit matná, lastúrová krémová matná, lávovo čierna matná, ustricová šedá matná

# CENNÍK FAREBNÝCH VÝROBKOV

Výrobok	Objednávacie číslo <sup>#</sup>	Rozmery d-š-h (cm)	Cena v EUR bez DPH		
			Skupina farieb		
			II	III	IV <sup>‡</sup>
<b>CAYONO / CAYONO STAR*</b>					
747	2747 0001 0zzz	150 × 70 × 41	496,00	585,00	
753* s otvormi pre madlá	2753 0001 0zzz	150 × 70 × 41	538,00	636,00	
748	2748 0001 0zzz	160 × 70 × 41	426,00	503,00	
754* s otvormi pre madlá	2754 0001 0zzz	160 × 70 × 41	468,00	555,00	
749	2749 0001 0zzz	170 × 70 × 41	445,00	525,00	
755* s otvormi pre madlá	2755 0001 0zzz	170 × 70 × 41	488,00	575,00	
750	2750 0001 0zzz	170 × 75 × 41	426,00	503,00	
756* s otvormi pre madlá	2756 0001 0zzz	170 × 75 × 41	468,00	555,00	
751	2751 0001 0zzz	180 × 80 × 41	557,00	657,00	
757* s otvormi pre madlá	2757 0001 0zzz	180 × 80 × 41	599,00	709,00	
<b>MINI ľavá / MINI STAR* ľavá</b>					
836	2252 0001 0zzz	157 × 70/47,5 × 43	742,00	882,00	
837* s otvormi pre madlá	2253 0001 0zzz	157 × 70/47,5 × 43	742,00	882,00	
832	2248 0001 0zzz	157 × 75/50 × 43	742,00	882,00	
833* s otvormi pre madlá	2249 0001 0zzz	157 × 75/50 × 43	742,00	882,00	
<b>MINI pravá / MINI STAR* pravá</b>					
834	2244 0001 0zzz	157 × 70/47,5 × 43	742,00	882,00	
835* s otvormi pre madlá	2245 0001 0zzz	157 × 70/47,5 × 43	742,00	882,00	
830	2246 0001 0zzz	157 × 75/50 × 43	742,00	882,00	
831* s otvormi pre madlá	2247 0001 0zzz	157 × 75/50 × 43	742,00	882,00	
<b>SANIFORM MEDIUM / SANIFORM MEDIUM STAR*</b>					
245	2203 0001 0zzz	170 × 70 × 31,5	555,00	784,00	
246* s otvormi pre madlá	2209 0001 0zzz	170 × 70 × 31,5	588,00	818,00	
<b>SANIFORM PLUS / SANIFORM PLUS STAR* 48 cm</b>					
366	1137 0001 0zzz	140 × 75 × 48	794,00	1 106,00	
344* s otvormi pre madlá	1344 0001 0zzz	140 × 75 × 48	833,00	1 141,00	
367	1138 0001 0zzz	160 × 75 × 48	749,00	1 047,00	
345* s otvormi pre madlá	1345 0001 0zzz	160 × 75 × 48	788,00	1 086,00	
<b>SANIFORM PLUS / SANIFORM PLUS STAR* / SANIFORM / SANIFORM STAR*</b>					
360-1	1115 0001 0zzz	140 × 70 × 41	583,00	796,00	
330* s otvormi pre madlá	1330 0001 0zzz	140 × 70 × 41	620,00	831,00	
361-1	1116 0001 0zzz	150 × 70 × 41	583,00	796,00	
331* s otvormi pre madlá	1331 0001 0zzz	150 × 70 × 41	620,00	831,00	
362-1	1117 0001 0zzz	160 × 70 × 41	398,00	620,00	
332* s otvormi pre madlá	1332 0001 0zzz	160 × 70 × 41	435,00	655,00	
372-1	1125 0001 0zzz	160 × 75 × 41	423,00	642,00	
333* s otvormi pre madlá	1333 0001 0zzz	160 × 75 × 41	461,00	681,00	
363-1	1118 0001 0zzz	170 × 70 × 41	415,00	651,00	
335* s otvormi pre madlá	1335 0001 0zzz	170 × 70 × 41	452,00	688,00	
371-1	1129 0001 0zzz	170 × 73 × 41	385,00	596,00	
334* s otvormi pre madlá	1334 0001 0zzz	170 × 73 × 41	422,00	631,00	
373-1	1126 0001 0zzz	170 × 75 × 41	372,00	620,00	
336* s otvormi pre madlá	1336 0001 0zzz	170 × 75 × 41	408,00	655,00	
375-1	1128 0001 0zzz	180 × 80 × 43	607,00	827,00	
337* s otvormi pre madlá	1337 0001 0zzz	180 × 80 × 43	644,00	864,00	
374	1122 0001 0zzz	175 × 75 × 43	651,00	873,00	
338* s otvormi pre madlá	1338 0001 0zzz	175 × 75 × 43	688,00	908,00	
<b>SANIFORM V1-V4 / SANIFORM V1-V4 STAR*</b>					
362-1 variant 1	1921 0001 0zzz	160 × 70 × 41	535,00	759,00	
332* variant 1 s otvormi pre madlá	1340 0001 0zzz	160 × 70 × 41	570,00	794,00	
362-1 variant 2	1922 0001 0zzz	160 × 70 × 41	535,00	759,00	
332* variant 2 s otvormi pre madlá	1341 0001 0zzz	160 × 70 × 41	570,00	794,00	
362-1 variant 3	1923 0001 0zzz	160 × 70 × 41	535,00	759,00	
332* variant 3 s otvormi pre madlá	1342 0001 0zzz	160 × 70 × 41	570,00	794,00	
362-1 variant 4	1924 0001 0zzz	160 × 70 × 41	535,00	759,00	
332* variant 4 s otvormi pre madlá	1343 0001 0zzz	160 × 70 × 41	570,00	794,00	
<b>SANILUX / SANILUX STAR*</b>					
342	1132 0001 0zzz	170 × 75 × 43	425,00	614,00	
343* s otvormi pre madlá	1133 0001 0zzz	170 × 75 × 43	463,00	648,00	

# Vysvetlivky k objednávacím číslam viď str. 125

Ceny platia pre prevedenie bez povrchových a ďalších úprav a príslušenstva. Ceny úprav a príslušenstva nájdete v základnej časti cenníka.

V objednávacom čísle namiesto zzz dosadzte kód farby, viď str. 64.

‡ arktická biela matná, city-antracit matná, lastúrová krémová matná, ľavovo čierna matná, ustricová šedá matná



# DOPORUČENÉ ODPADOVÉ A PREPADOVÉ SÚPRAVY PRE VANE

KALDEWEI	Napúšťanie Vodopád 5875	Napúšťanie Vodopád s integrovaným prepacom 5975	Comfort Level						Comfort Level Plus						
			štandardný 4001 (bowden 540 mm)	predĺžený 4002 (bowden 725 mm)	špeciálny 4003 (bowden 1070 mm)	4004	4006	4007	štandardný 4011 (bowden 540 mm)	predĺžený 4012 (bowden 725 mm)	špeciálny 4013 (bowden 1070 mm)	4014	4016	4017	
ASYMMETRIC DUO	•						•							•	
BASSINO	•														
CAYONO/CAYONO STAR			•						•						
CENTRO DUO všetky série	•								•						•
CENTRO DUO s panelom									•						•
CLASSIC DUO, CLASSIC DUO OVAL, CLASSIC DUO OVAL WIDE		•		•						•					
CONODUO	•						•					•			
CONODUO s panelom	•						•					•			
DUO POOL	•	•		•						•					
DYNA SET/DYNA SET STAR			•						•						
ELLIPSO DUO, ELLIPSO DUO OVAL									•						•
ELLIPSO DUO OVAL s panelom									•						•
INCAVA							•					•			
KUSATSU POOL	•														
MEGA DUO všetky série				•						•					
MEGA DUO OVAL s panelom				•						•					
MINI/MINI STAR ľavá/pravá				•						•					
NOVOLA všetky série				X						X					
PLAZA DUO ľavá/pravá	•	•			•						•				
PUNTA DUO 3					•						•				
PURO/PURO STAR	•		•						•						
PURO/PURO STAR s bočným prepacom	•	•		•						•					
PURO DUO	•	•													
RONDO všetky série	•	•		•						•					
SILENIO				•						•					
SANIFORM/SANIFORM STAR SANIFORM MEDIUM/SANIFORM MEDIUM STAR SANIFORM PLUS/SANIFORM PLUS STAR SANIFORM V1-V4/ SANIFORM V1-V4 STAR			•						•						
SANIFORM PLUS/SANIFORM PLUS STAR 48 CM				•						•					
SANILUX/SANILUX STAR			•						•						
STUDIO/STUDIO STAR ľavá/pravá				•						•					
TWIN POOL				•						•					
VAIO všetky série				•											

x - iba modely bez madiel

Napúšťanie Vodopád zabezpečuje len prívod vody do vane, je nutné nainštalovať ešte odpadovú a prepADOVÉ súpravu.

Comfort Level Plus, napúšťanie Vodopád a napúšťanie Vodopád s integrovaným prepacom vyžadujú inštaláciu prerušovača toku do prívodného potrubia (napr. Geberit 150.826.21.1, Viega 6161.81 + 6161.80/6161.89 alebo Kludi 10 772 00-00 + 82 308 505-00).

Prerušovač toku nie je súčasťou dodávky.

### COMFORT LEVEL / COMFORT LEVEL PLUS

#### Z malej vane veľká, z veľkej skutočný kúpeľ

- plynulá regulácia výšky hladiny
- až o 5 cm vyššia hladina vody pre väčší komfort
- kompletná odpadová a prepádová súprava (COMFORT LEVEL)
- variant s integrovaným napúšťaním (COMFORT LEVEL PLUS)
- varianty: štandardný, predĺžený, špeciálny
- takmer pre všetky modely vaní (viď informácie pri jednotlivých modeloch)
- nie je možné použiť pri vírivých vaniach
- COMFORT LEVEL PLUS vyžaduje inštaláciu prerušovača toku (nie je súčasťou dodávky)



COMFORT LEVEL



COMFORT LEVEL PLUS

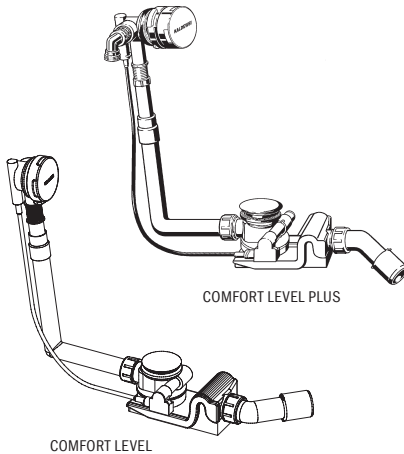

COMFORT LEVEL PLUS

COMFORT LEVEL

	Model	Objednávacie číslo	Skupina farieb	Cena v EUR bez DPH
<b>COMFORT LEVEL</b>				
štandard (bowden 540 mm)	4001	6877 7050 0000	chróm	168,00
predĺžený (bowden 725 mm)	4002	6877 7051 0000	chróm	198,00
špeciálny (bowden 1070 mm)	4003	6877 7065 0000	chróm	224,00
pre CONODUO	4004	6877 7067 0zzz	biela/II* III* IV*	249,00 303,00 324,00
pre ASYMMETRIC DUO	4006	6897 1054 0zzz	biela/II* III* IV*	275,00 359,00 359,00
pre CENTRO DUO a ELLIPSO DUO	4007	6876 7003 0zzz	biela/II* III* IV*	275,00 359,00 359,00
<b>COMFORT LEVEL PLUS</b>				
štandard (bowden 540 mm)	4011	6877 7061 0000	chróm	414,00
predĺžený (bowden 725 mm)	4012	6877 7062 0000	chróm	468,00
špeciálny (bowden 1070 mm)	4013	6877 7066 0000	chróm	497,00
pre CONODUO	4014	6877 7068 0zzz	biela/II* III* IV*	548,00 692,00 712,00
pre ASYMMETRIC DUO	4016	6897 1055 0zzz	biela/II* III* IV*	602,00 782,00 782,00
pre CENTRO DUO a ELLIPSO DUO	4017	6876 7004 0zzz	biela/II* III* IV*	602,00 782,00 782,00

### NAPŮŠŤANIE VODOPÁD

- elegantné riešenie, navrhnuté známym dizajnským štúdiom Phoenix Design, Stuttgart/Tokio
- kryt, harmonicky integrovaný do bočnej steny vane, sa automaticky otvorí pri spustení vody a nechá prúdiť do vane rovnomerný prúd vody, ktorý vytvára príjemnú a pokojnú atmosféru a umožňuje milovníkom kúpeľa úplnú relaxáciu bez akýchkoľvek rušivých armatúr vo vnútri vane
- pre vane ASYMMETRIC DUO, BASSINO, CENTRO DUO, CENTRO DUO 1, CENTRO DUO 2, CENTRO DUO 6, CENTRO DUO OVAL, CLASSIC DUO, CLASSIC DUO OVAL, CLASSIC DUO OVAL WIDE, CONODUO, DUO POOL, KUSATSU POOL, PLAZA DUO, PURO/PURO STAR, PURO/PURO STAR s bočným prepádom, PURO DUO, RONDO/RONDO STAR, RONDO 6/RONDO 6 STAR

Vyžaduje špeciálne upravenú vaňu, musí byť preto vždy objednané zároveň s príslušnou vaňou.



Model	Objednávacie číslo	Farba	Cena v EUR bez DPH
5875	5875 7090 0001	biela	421,00
	5875 7090 0231	pergamon	421,00
	5875 7090 0199	manhattan	421,00

### NAPŮŠŤANIE VODOPÁD S INTEGROVANÝM PREPADOM

- nerušený zážitok z kúpeľa vďaka plne integrovanému riešeniu
- prakticky neviditeľný prepád
- vyhovuje najvyšším nárokom na dizajnové riešenie
- vaňový odtok so systémom click-clack
- otvoríte alebo zatvoríte jednoduchým stlačením krytky odtoku
- pre vane CLASSIC DUO, CLASSIC DUO OVAL, CLASSIC DUO OVAL WIDE, DUO POOL, PLAZA DUO, PURO/PURO STAR s bočným prepádom, PURO DUO, RONDO/RONDO STAR, RONDO 6/RONDO 6 STAR

Vyžaduje špeciálne upravenú vaňu, musí byť preto vždy objednané zároveň s príslušnou vaňou.



Model	Objednávacie číslo	Farba	Cena v EUR bez DPH
5975	5875 7092 0001	biela	496,00
	5875 7092 0231	pergamon	496,00
	5875 7092 0199	manhattan	496,00

## KALDEWEI COMFORT SELECT

**KALDEWEI COMFORT SELECT – REVOLUČNÁ ELEKTRONICKÁ ARMATÚRA PRE VANE**

Inovatívna piezotechnika umožňuje jemným dotykom symbolov ovládanie nasledujúcich funkcií:

- automatické otvorenie prívodu vody do vane alebo do sprchy dotykem symbolov vaňa alebo sprcha. Pri zvolení funkcie napúšťanie vane sa automaticky uzavrie odtok.
- jednoduché prepínanie funkcií napúšťanie vane/sprchovanie
- nezávislé ovládanie odtoku dotykem symbolu výpusť
- presné nastavenie teploty vody po 0,5 °C. Kontrola teploty vody na estetickom displeji
- plynulé nastavenie teploty až do 43 °C, pri dlhšom stlačení displeja možnosť zvýšiť teplotu až na 50 °C
- ochrana pred obarením pre bezpečný a komfortný kúpeľ
- možnosť zablokovania dotykovej klávesnice (detská poistka)
- bezproblémové čistenie

**MOŽNÉ KOMBINÁCIE:**

**Variant 1.** Elektronická armatúra 4500 + odpadová a prepádová súprava 4501/4503/4505/4507 + externé napúšťanie

**Variant 2.** Elektronická armatúra 4500 + odpadová a prepádová súprava s napúšťaním 4502/4504/4506/4508

Obidva varianty sa dajú kombinovať so sprchovacou hadicou zapustenou do okraja vane so zachytávaním tečúcej vody 4509.

Pre vane:

**AVANTGARDE**

ASYMMETRIC DUO, CENTRO DUO, CENTRO DUO 1, CENTRO DUO 2, CENTRO DUO 6, CENTRO DUO OVAL, CONODUO, ELLIPSO DUO, MEGA DUO, MEGA DUO 6, MEGA DUO OVAL, PLAZA DUO, PUNTA DUO 3, STUDIO/STUDIO STAR, TWIN POOL

**AMBIENTE**

CLASSIC DUO, CLASSIC DUO OVAL, CLASSIC DUO OVAL WIDE, NOVOLA/NOVOLA STAR, NOVOLA DUO/NOVOLA DUO STAR, NOVOLA DUO 6/NOVOLA DUO 6 STAR, NOVOLA DUO OVAL/NOVOLA DUO OVAL STAR, NOVOLA SET/NOVOLA SET STAR, PURO/PURO STAR, PURO/PURO STAR S BOČNÝM PREPADOM, PURO DUO, RONDO/RONDO STAR, RONDO 6/RONDO 6 STAR, VAIO/VAIO STAR, VAIO 6/VAIO 6 STAR, VAIO DUO, VAIO DUO 3, VAIO DUO 6, VAIO DUO 8, VAIO DUO OVAL, VAIO SET/VAIO SET STAR

**Variant 3.** Elektronická armatúra 4511 + odpadová a prepádová súprava 4501/4503/4505/4507 + externé napúšťanie

**Variant 4.** Elektronická armatúra 4511 + odpadová a prepádová súprava s napúšťaním 4502/4504/4506/4508

Obidva varianty sa dajú kombinovať so sprchovacou hadicou pripevnenou na vonkajší okraj vane 4510.

Pre vane:

**AVANTGARDE**

CENTRO DUO OVAL s panelom, CONODUO s panelom, MEGA DUO OVAL s panelom







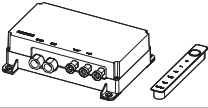
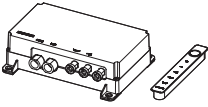
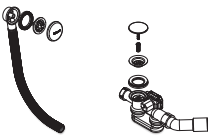
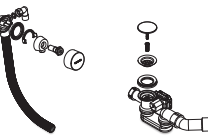

**AMBIENTE**

CLASSIC DUO OVAL WIDE s panelom, VAIO DUO OVAL s panelom

Pri väčšine vaní je možný výber z niekoľkých kombinácií umiestnenia displeja, odpadovej a prepádovej súpravy a sprchy (viac na [www.kaldewei.cz](http://www.kaldewei.cz))

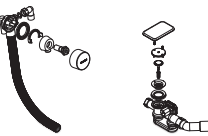

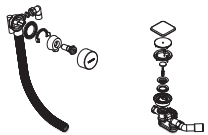

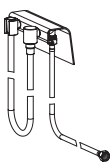





**COMFORT SELECT vyžaduje špeciálne upravenú vaňu, musí byť preto vždy objednaný zároveň s príslušnou vaňou.**



JEDNOTLIVÉ SÚČASTI SYSTÉMU COMFORT SELECT		Model	Objednávacie číslo	Skupina farieb	Cena v EUR bez DPH
<b>POVINNÉ SÚČASTI SYSTÉMU</b>					
<b>1. ELEKTRONICKÉ ARMATÚRY (VYBERTE JEDEŇ Z UVEDENÝCH VARIANTOV)</b>					
	elektronická armatúra štandardná vrát. dotykového ovládacieho panelu	4500	6897 2008 0999		1 594,00
	elektronická armatúra pre voľne stojace vane vrát. dotykového ovládacieho panelu	4511	6897 2011 0999		1 694,00
<b>2. ODPADOVÉ A PREPADOVÉ SÚPRAVY (ZVOLTE JEDEŇ Z PONÚKANÝCH VARIANTOV, KRYTKA OVLÁDANIA VŽDY CHRÓM, KRYT ODTOKU VIĎ SKUPINA FARIEB)</b>					
	odpadová a prepadová súprava štandardná	4501	6897 2009 0999	chróm	303,00
	odpadová a prepadová súprava s napúšťaním štandardná	4502	6897 2000 0999	chróm	590,00
	odpadová a prepadová súprava pre CENTRO a ELLIPSO DUO	4503	6897 2001 0zzz	I (biela) II, III, IV	404,00 444,00
	odpadová a prepadová súprava s napúšťaním pre CENTRO a ELLIPSO DUO	4504	6897 2002 0zzz	I (biela) II, III, IV	726,00 768,00
	odpadová a prepadová súprava pre ASYMMETRIC DUO	4505	6897 2003 0zzz	I (biela) II, III, IV	404,00 444,00
	odpadová a prepadová súprava s napúšťaním pre ASYMMETRIC DUO	4506	6897 2004 0zzz	I (biela) II, III, IV	726,00 768,00
	odpadová a prepadová súprava pre CONODUO	4507	6897 2005 0zzz	I (biela) II, III, IV	494,00 532,00
	odpadová a prepadová súprava s napúšťaním pre CONODUO	4508	6897 2006 0zzz	I (biela) II, III, IV	726,00 768,00
<b>VOLITELNÉ SÚČASTI SYSTÉMU</b>					
	sprchovacia hadica zapustená do okraja vane (bez sprchovacej hlavice)	4509	6897 2010 0999		243,00
	sprchovacia hadica pripevnená na vonkajší okraj vane (bez sprchovacej hlavice)	4510	6897 2012 0999		304,00

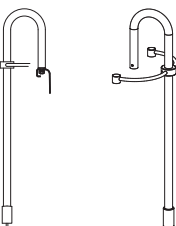

Madlá umožňujú bezpečný vstup do vane i výstup z nej aj starším a hendikepovaným užívateľom.  
Nové madlá v sebe spájajú bezpečnosť a vysokú estetickú hodnotu.

	Pre vane	Model	Objednávacie číslo	Povrchová úprava	Počet ks	Cena v EUR bez DPH
<b>AVANTGARDE - Decentná opulencia</b>						
	CENTRO DUO, CENTRO DUO 1, CENTRO DUO 2, CENTRO DUO 6, CENTRO DUO OVAL, DUO POOL	5900	5900 7000 0999	chróm	1	239,00
	MEGA DUO, MEGA DUO 6, MEGA DUO OVAL	5901	5901 7000 0999	chróm	1	239,00
	ELLIPSO DUO, ELLIPSO DUO OVAL	5902	5902 7000 0999	chróm	1	239,00
	STUDIO STAR	5903	5903 7000 0999	chróm	2	335,00
	INCAVA	5912	5912 7000 0999	chróm	1	239,00
<b>AVANTGARDE - Noblesný purizmus</b>						
	ASYMMETRIC DUO, CONODUO	5904	5904 7000 0999	chróm	1	239,00
	PLAZA DUO	5905	5905 7000 0999	chróm	1	239,00
<b>AMBIENTE - Decentná opulencia</b>						
	CLASSIC DUO, CLASSIC DUO OVAL, CLASSIC DUO OVAL WIDE, VAIO DUO, VAIO DUO 6, VAIO DUO 8, VAIO DUO OVAL	5906	5906 7000 0999	chróm	1	192,00
	RONDO STAR, RONDO 6 STAR, VAIO STAR, VAIO 6 STAR, VAIO SET STAR	5907	5907 7000 0999	chróm	2	287,00
	SILENIO	5913	5913 7000 0999	chróm	1	192,00
<b>AMBIENTE - Noblesný purizmus</b>						
	PURO STAR, PURO STAR s bočným prepacom	5908	5908 7000 0999	chróm	2	287,00
	PURO DUO	5909	5909 7000 0999	chróm	1	192,00
<b>UNIVERZÁLNE MADLÁ TYP A</b>						
	CAYONO STAR, DYNA STAR, RONDO STAR, RONDO 6 STAR, SANIFORM MEDIUM STAR, SANIFORM PLUS STAR, SANIFORM STAR, SANIFORM V1-V4 STAR, SANILUX STAR, VAIO STAR, VAIO 6 STAR, VAIO SET STAR	5876	5876 7000 0999	chróm	2	182,00
			5876 7000 0zzz	farba <sup>1)</sup>	2	204,00
			5876 7090 0994	aranja	2	321,00
			5876 7080 0996	matný chróm	2	321,00
			5876 7070 0997	leštená mosadz	2	321,00
			5876 7020 0998	pozlátané	2	500,00
<b>UNIVERZÁLNE MADLÁ TYP B</b>						
	MINI STAR	5877	5877 7000 0999	chróm	2	182,00
			5877 7000 0zzz	farba <sup>1)</sup>	2	204,00
			5877 7090 0994	aranja	2	321,00
			5877 7080 0996	matný chróm	2	321,00
			5877 7070 0997	leštená mosadz	2	321,00
			5877 7020 0998	pozlátané	2	500,00
<b>DYNA SET STAR NOVINKA 2015 - KOVOVÉ MADLÁ</b>						
	DYNA SET STAR	5911	5911 7000 0999	chróm	2	117,00
<b>NOVOLA STAR</b>						
	NOVOLA STAR, NOVOLA DUO STAR, NOVOLA DUO 6 STAR, NOVOLA DUO OVAL STAR	5994	5994 7000 0999	chróm	2	272,00
<b>NOVOLA SET STAR</b>						
	NOVOLA SET STAR	5883	5883 7000 0999	chróm	2	272,00
<b>BASIC STAR NOVINKA 2015 - KOVOVÉ MADLÁ</b>						
	SANIFORM MEDIUM STAR, SANIFORM STAR, SANIFORM PLUS STAR, SANIFORM V1-V4 STAR, SANILUX STAR	5910	5910 7000 0999	chróm	2	58,00
<b>POOL - GRIFF</b>						
Vyžaduje špeciálne upravenú vaňu, musí byť preto vždy objednané zároveň s príslušnou vaňou.						
	ASYMMETRIC DUO, BASSINO, CENTRO DUO, CENTRO DUO 1, CENTRO DUO 2, CENTRO DUO 6, CENTRO DUO OVAL, CLASSIC DUO, CLASSIC DUO OVAL, CLASSIC DUO OVAL WIDE, CONODUO, DUO POOL, DYNA SET/DYNA SET STAR, MEGA DUO, MEGA DUO 6, MEGA DUO OVAL, MINI/MINI STAR, PLAZA DUO, PUNTA DUO 3, PURO/PURO STAR, PURO/PURO STAR s bočným prepacom, PURO DUO, RONDO/RONDO STAR, RONDO 6/RONDO 6 STAR, SANIFORM/SANIFORM STAR, STUDIO/STUDIO STAR, TWIN POOL, VAIO/VAIO STAR, VAIO 6/VAIO 6 STAR, VAIO DUO, VAIO DUO 3, VAIO DUO 6, VAIO DUO 8, VAIO DUO OVAL, VAIO SET/VAIO SET STAR	5871	5871 7000 0999	chróm	1	434,00

<sup>1)</sup> V objednávacom čísle namiesto zzz dosadte: biela - 001, edelweiss - 579, manhattan - 199, pergamon - 231

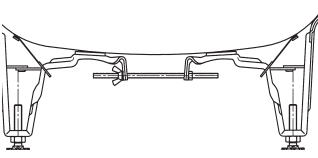
VAŇOVÉ NOHY	Model	Objednávacie číslo	Cena v EUR bez DPH	
 vaňové nohy model 5030/5032	univerzálne	5030	5814 7000 0000	46,00
	špeciálne pre CENTRO DUO modely 128/128G, 133/133G, 135/135G, 136/136G a 137/137G a CLASSIC DUO modely 110/110G, 111/111G a 114/114G	5032	5816 7000 0000	56,00
	špeciálne pre ASYMMETRIC DUO, CAYONO modely 751 a 757, CONODUO, ELLIPSO DUO, INCAVA, PLAZA DUO, PUNTA DUO 3, PURO, PURO s bočným prepadom, PURO DUO, SILENIO, STUDIO, TWIN POOL, VAIO 6, VAIO DUO 3	5037	5831 7000 0000	56,00
	DUO POOL	5038	5833 7000 0000	136,00
	BASSINO	5070	6877 7030 0000	68,00

VAŇOVÁ KOTVA	Model	Objednávacie číslo	Cena v EUR bez DPH
 1 set = 2 ks = 1 vaňa		6876 7513 0000	21,00

OTVORY DO VANÍ	Model	Objednávacie číslo	Cena v EUR bez DPH
 Vyvrtávanie otvorov nie je možné pri modeloch 111, 127, 128, 177, 232, 951. Pri ostatných vaniach po odsúhlasení technickým oddelením výrobcu. <b>K žiadosti vždy priložte výkres.</b> (Cena za vaňu).			200,00

## SPRCHOVANIE

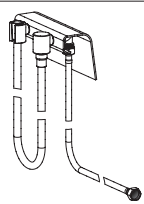
	Model	Objednávacie číslo	Cena v EUR bez DPH
 <b>SPRCHOVACIA HADICA ZAPUSTENÁ DO OKRAJA VANE vrát. ceny za otvor do vane</b> Pre kombináciu s COMFORT SELECT použite model 4509. Sprchovacia hlavica nie je súčasťou dodávky. Len pre vane KALDEWEI. Pre série (modely): ASYMMETRIC DUO, CENTRO DUO, CENTRO DUO 1 L/P, CENTRO DUO 2, CENTRO DUO 6, CLASSIC DUO, CLASSIC DUO OVAL (len 115), CONODUO, ELLIPSO DUO, MEGA DUO, MEGA DUO 6, MEGA DUO OVAL, NOVOLA*, NOVOLA DUO*, NOVOLA DUO 6*, NOVOLA SET*, PLAZA DUO L/P, PUNTA DUO 3 (len 150-1), PURO*, PURO S BOČNÝM PREPADOM*, PURO DUO, RONDO*, RONDO 6*, STUDIO* (len 826-1, 827-1, 828-1 a 829-1), TWIN POOL, VAIO DUO, VAIO DUO 6, VAIO DUO 8, VAIO 6*, VAIO*, VAIO DUO 3, VAIO SET* * aj v prevedení STAR	8880	6897 2020 0999	360,00
 <b>SPRCHOVACIA HADICA PRIPEVNENÁ NA VONKAJŠÍ OKRAJ VANE vrát. ceny za otvory do vane</b> Pre kombináciu s COMFORT SELECT použite model 4510. Sprchovacia hlavica nie je súčasťou dodávky. Len pre vane KALDEWEI. Pre série (modely): MEISTERSTÜCK ASYMMETRIC DUO (1740, 1742), MEISTERSTÜCK CENTRO DUO OVAL (1127, 1128), MEISTERSTÜCK CONODUO (1740, 1742), CENTRO DUO OVAL (127-7, 128-7), CLASSIC DUO OVAL WIDE (115-7), CONODUO (733-7, 734-7, 735-7), MEGA DUO OVAL (184-7), VAIO DUO OVAL (951-7)	8890	6897 2021 0999	418,00

## KALDEWEI SILENCE PLUS

		Dĺžka	Objednávacie číslo	Cena v EUR bez DPH
	<b>ZVUKOVO IZOLAČNÝ SET PRE VANE BWS</b> <ul style="list-style-type: none"> <li>· 2 zvukovo izolované vaňové kotvy</li> <li>· 1 spojovacia zvukovo izolačná páska WAS 70</li> <li>· 1 montážna zvukovo izolačná páska WES 130</li> <li>· 5 tlmiačich dosiek 350 × 170 mm</li> <li>· 2 tlmiace dosky 175 × 175 mm</li> </ul> Vaňa vybavená setom BWS v spojení s vaňovými nohami KALDEWEI 5030, 5032 a 5037 vyhovuje požiadavkám DIN 4109/A1.		6876 7559 0000	109,00
	<b>TLMIAČI SET PRE VANE BW-ADS</b> <ul style="list-style-type: none"> <li>· 5 tlmiačich dosiek 350 × 170 mm</li> <li>· 2 tlmiace dosky 175 × 175 mm</li> </ul>		6876 7573 0000	39,00
	<b>ZVUKOVO IZOLAČNÝ SET PRE VANE BWS PLUS</b> <ul style="list-style-type: none"> <li>· 2 zvukovo izolované vaňové kotvy</li> <li>· 1 spojovacia zvukovo izolačná páska WAS 70</li> <li>· 1 montážna zvukovo izolačná páska WES 130</li> <li>· 4 protiľukové prvky na vaňové nohy</li> <li>· 1 vaňové nohy 5037</li> </ul>		6876 7552 0000	135,00
	<b>PRÍPLATOK ZA ODHLUČNENÉ PREVEDENIE VANÍ s tlmiačou sadou SAD</b> (vane spĺňajú v kombinácii s BWS Plus požiadavky normy VDI 4100:2012-10)			84,00
	<b>SPOJOVACIA ZVUKOVO IZOLAČNÁ PÁSKA WAS 70</b>	3,30 m	6876 7603 0000	27,00
		10,00 m	6876 7604 0000	69,00
	<b>MONTÁŽNA ZVUKOVO IZOLAČNÁ PÁSKA WES 130</b>	3,30 m	6876 7557 0000	32,00

## HYDROIZOLÁCIA

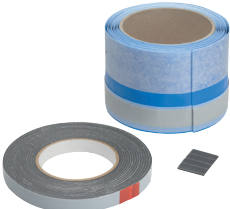
		Dĺžka	Objednávacie číslo	Cena v EUR bez DPH
	<b>VAŇOVÁ TESNIACA PÁSKA WDB 95</b> <ul style="list-style-type: none"> <li>· 1 vaňová tesniaca páska WBD 95 so šírkou 95 mm/3,8 m</li> <li>· 1 kapilárna ochranná páska 15 × 2 mm</li> <li>· 4 kapilárne ochranné rohy</li> </ul>	3,8 m	6876 7599 0000	65,00
	<b>VAŇOVÁ TESNIACA PÁSKA WDB 95</b> <ul style="list-style-type: none"> <li>· 1 vaňová tesniaca páska WBD 95 so šírkou 95 mm/5,0 m</li> <li>· 1 kapilárna ochranná páska 15 × 2 mm</li> <li>· 4 kapilárne ochranné rohy</li> </ul>	5,0 m	6876 7600 0000	83,00

## BAKO – PANELOVÝ SYSTÉM PRE VANE SANIFORM PLUS

- panelový systém pre vane v rozmeroch 140 × 70, 150 × 70, 160 × 70, 170 × 70, 160 × 75 a 170 × 75 cm
- žiadne obmurovanie a obkladanie, vaňa je možné vymeniť bez poškodenia obkladov
- rýchla inštalácia bez obtiažneho prachu a hluku
- panely zo 100% recyklovateľnej smaltovanej ocele, vybavené protihlukovými doskami
- celková výška vane vrátane vaňových nôh 560 mm
- **nie je možné inštalovať voľne do priestoru**

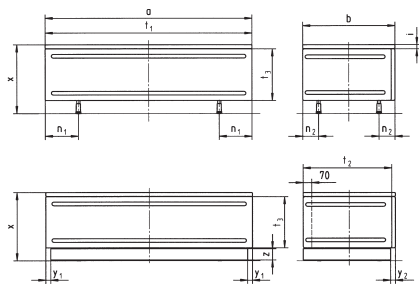

- a – dĺžka vane
- b – šírka vane
- i – výška okraja vane (3,2 cm)
- n<sub>1</sub> = 27 cm, n<sub>2</sub> = 13 cm
- t<sub>1</sub> – dĺžka pozdĺžneho panelu (t<sub>1</sub> = a)
- t<sub>2</sub> – dĺžka bočného panelu (t<sub>2</sub> = b - 3 cm)
- t<sub>3</sub> – výška pozdĺžneho/bočného panelu (42 cm)
- y<sub>1</sub>, y<sub>2</sub> – vzdialenosť krycej lišty od vonkajšieho obrysu vane (4 cm)
- x – celková výška vane vrátane vaňových nôh (56 cm)

	Rozmery (cm)	Model	Objednávacie číslo	Cena v EUR bez DPH <sup>®</sup>
Pozdĺžny panel bez krycej lišty	140 × 42 × 4	1400	6855 0007 0001	200,00
	150 × 42 × 4	1500	6855 0001 0001	200,00
	160 × 42 × 4	1600	6855 0002 0001	200,00
	170 × 42 × 4	1700	6855 0003 0001	200,00
Pozdĺžny panel s krycou lištou	140 × 51,2 × 4	1400/UT	6855 0008 0001	243,00
	150 × 51,2 × 4	1500/UT	6855 0006 0001	243,00
	160 × 51,2 × 4	1600/UT	6855 0004 0001	243,00
	170 × 51,2 × 4	1700/UT	6855 0005 0001	243,00
Bočný panel bez krycej lišty	70/67 × 42 × 4	700	6855 0020 0001	163,00
	75/72 × 42 × 4	750	6855 0024 0001	163,00
Bočný panel s krycou lištou	70/67 × 51,2 × 4	700/UT	6855 0021 0001	184,00
	75/72 × 51,2 × 4	750/UT	6855 0023 0001	184,00
Vaňové nohy	pre šírku 70 cm	5310	6855 0040 0000	106,00
	pre šírku 75 cm	5311	6855 0041 0000	106,00

## BAKO EASY FIT – PANELOVÝ SYSTÉM PRE VANE SANIFORM PLUS

- panelový systém pre vane v rozmeroch 140 × 70, 150 × 70, 160 × 70, 170 × 70, 170 × 75 a 180 × 80 cm
- rýchla a nenáročná montáž vďaka rúrkovému rámu, vaňa je jednoducho zavesená do rámu
- jednoduché upevnenie panelov pomocou magnetu, ľahko odnímateľné
- panely zo 100% recyklovateľnej smaltovanej ocele, vybavené protihlukovými doskami
- celková výška vane vrátane trúbkovej konštrukcie 525 až 545 mm
- **nie je možné inštalovať voľne do priestoru**

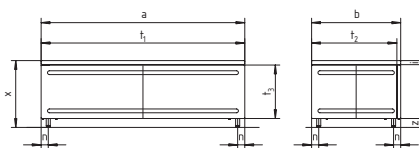

- a – dĺžka vane
- b – šírka vane
- i – výška okraja vane (3,2 cm)
- t<sub>1</sub> – dĺžka pozdĺžneho panelu (t<sub>1</sub> = a)
- t<sub>2</sub> – dĺžka bočného panelu (t<sub>2</sub> = b - 3 cm)
- t<sub>3</sub> – výška pozdĺžneho/bočného panelu (42 cm)
- x – celková výška vane vrátane rúrkovej konštrukcie (52,5 - 54,5 cm)

	Rozmery (cm)	Model	Objednávacie číslo	Cena v EUR bez DPH <sup>®</sup>
Pozdĺžny panel bez krycej lišty	140 × 42 × 4	1400/EF	6855 0070 0001	200,00
	150 × 42 × 4	1500/EF	6855 0071 0001	200,00
	160 × 42 × 4	1600/EF	6855 0072 0001	200,00
	170 × 42 × 4	1700/EF	6855 0073 0001	200,00
	180 × 42 × 4	1800/EF	6855 0074 0001	200,00
Bočný panel bez krycej lišty	70/67 × 42 × 4	700/EF	6855 0075 0000	163,00
	75/72 × 42 × 4	750/EF	6855 0076 0000	163,00
	80/77 × 42 × 4	800/EF	6855 0077 0000	163,00
Rúrková konštrukcia	140 × 70	5320	6855 0080 0000	106,00
	150 × 70	5321	6855 0081 0000	106,00
	160 × 70	5322	6855 0082 0000	106,00
	170 × 70	5323	6855 0083 0000	106,00
	170 × 75	5324	6855 0084 0000	106,00
	180 × 80	5325	6855 0085 0000	106,00



## ANTISLIP / CELOPLOŠNÝ ANTISLIP

Protišmykové úpravy antislip a celoplošný antislip významne zvyšujú istotu pri pohybe vo vani.

Odporúčame ich hlavne pre deti a staršie alebo menej pohyblivé osoby a pre ubytovacie zariadenia.

Antislip/celoplošný antislip, ktorého základom je kremičitý piesok, je pevne spojený so smaltovaným povrchom vaní vďaka výpalu pri teplote nad 800 °C. Vyniká mimoriadnou trvanlivosťou a ľahkou údržbou. Antislip/celoplošný antislip je vždy biely, bez ohľadu na farbu vane.

Antislip a celoplošný antislip vyhovujú nasledujúcim požiadavkám:

1. ČSN 725191 / DIN 51130 na zaradenie do skupiny R10
2. ČSN 725191 / DIN 51097 na zaradenie do skupiny B



	Cena v EUR bez DPH
<b>ANTISLIP</b>	
pre vane	92,00
pre vane PLAZA DUO	193,00
<b>CELOPLOŠNÝ ANTISLIP</b>	
pre vane	174,00
pre vane PLAZA DUO	370,00

## PRÍKLADY UMIESTNENIA ANTISLIPU A CELOPLOŠNÉHO ANTISLIPU VO VANIACH

## ANTISLIP

## CELOPLOŠNÝ ANTISLIP

## RONDO

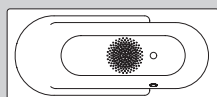

170 × 75

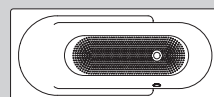

170 × 75

## CLASSIC DUO

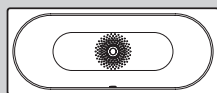

170 × 70

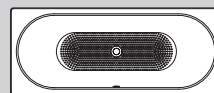

170 × 70

## PLAZA DUO pravá

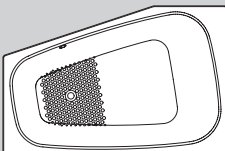

180 × 120/80

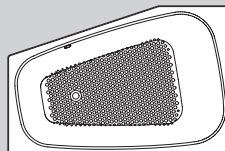

180 × 120/80

## ELLIPSO DUO OVAL

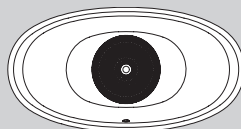

190 × 100

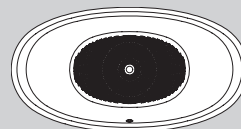

190 × 100

## POVRCHOVÉ ÚPRAVY

**PERL-EFFEKT**

Perl-Effekt je špeciálna povrchová úprava, ktorá sa trvale spája so smaltovaným povrchom pri teplote nad 200 °C. Voda z povrchu opatreného Perl-Effektom nesteká, ale sa doslova skotúľa do odpadu a odnáša so sebou všetky nečistoty aj vápenaté častice. Perl-Effekt tak výrazne uľahčuje čistenie povrchu vaní, ktoré sa stáva doslova hračkou. Po kúpaní väčšinou stačí povrch opláchnuť teplou vodou a vytrieť do sucha mäkkou handričkou, v prípade väčšieho znečistenia len umyť bežnými saponátmi. Na čistenie vaní s Perl-Effektom sa nesmú používať agresívne čistiace prostriedky ani čistiace prostriedky obsahujúce brúsne častice. S Perl-Effektom je možné dodať všetky vane, vyrobené zo smaltovanej ocele 3,5 mm. Vane MEISTERSTÜCK sú vždy dodávané s Perl-Effektom, a to bez príplatku.

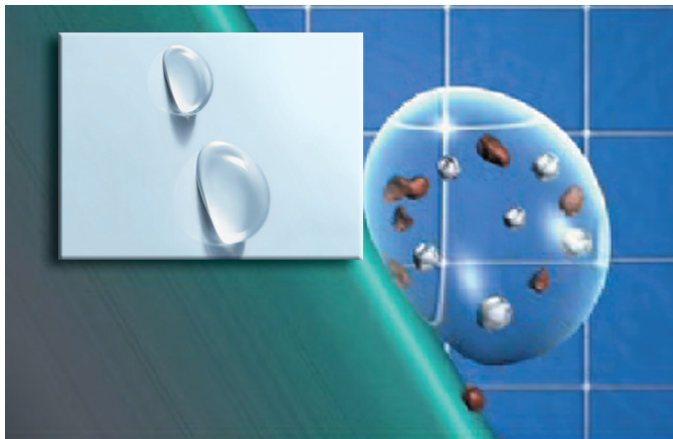

	Objednávacie číslo <sup>#</sup>	Cena v EUR bez DPH
Perl-Effekt pre vane	xxxx yyyy 3zzz	84,00

## DEKORÁCIA

S dekoráciou Lilie, navrhnutou známym dizajnerským štúdiom Phoenix Design, Stuttgart/Tokio, môžete i Vy prepožičať svojej kúpeľni určitú osobitosť. Dekorácia je vďaka výpalu trvalo spojená so smaltom a je možné ju kombinovať s povrchovou úpravou Perl-Effekt.

ASYMMETRIC DUO, BASSINO, CENTRO DUO, CENTRO DUO 1, CENTRO DUO 2, CENTRO DUO 6, CLASSIC DUO, CLASSIC DUO OVAL, CLASSIC DUO OVAL WIDE, CONODUO, DUO POOL, PLAZA DUO, PURO, PURO s bočným prepacom, PURO DUO, SANIFORM PLUS (modely 360-1, 361-1, 362-1, 363-1, 366, 367, 371-1, 372-1, 373-1, 375-1) v bielej a čiernej farbe.

Dekoráciu Lilie nie je možné kombinovať s madlami a napúšťaním VODOPÁD a VODOPÁD s integrovaným prepacom.



	Cena v EUR bez DPH
Dekorácia Lilie pre vane	327,00

SANITÁRNE FARBY						COORDINATED COLOURS COLLECTION	
skupina farieb I	skupina farieb II	skupina farieb III				skupina farieb IV	
biela alpinweiss	manhattan	ägäis	bahamabeige	bianco Ideal Standard	calypso	arktická biela matná	city-antracit matná
	pergamon	candel	capri Villeroy & Boch	čierna	edelweiss	lastúrová krémová matná	lávová čierna matná
		greenwich	champagne	indická slonová kosť	jazmín	ušticová šedá matná	
		key west Duravit	melba Duravit	natura Villeroy & Boch	soft-cream		
		star white	whisper blau	whisper rosa			

Skutočné farby sa môžu odlišovať od zobrazených v dôsledku použitej tlačovej techniky

Farba	Kód farby	Skupina farieb	Farba	Kód farby	Skupina farieb
ägäis	499	III	indická slonová kosť	121	III
biela alpinweiss	001	I	jazmín	141	III
bahamabeige	030	III	key west Duravit	650	III
bianco Ideal Standard	563	III	manhattan	199	II
calypso	571	III	melba Duravit	188	III
candel	056	III	natura Villeroy & Boch	099	III
capri Villeroy & Boch	054	III	pergamon	231	II
čierna	701	III	soft-cream	283	III
edelweiss	579	III	star white	089	III
greenwich	635	III	whisper blau	370	III
champagne	065	III	whisper rosa	372	III

**Len vane ASYMMETRIC DUO, CENTRO DUO, CENTRO DUO 1, CENTRO DUO 2, CENTRO DUO 6, CENTRO DUO OVAL, CENTRO DUO OVAL s panelom, CONODUO, CONODUO s panelom, ELLIPSO DUO, ELLIPSO DUO OVAL a ELLIPSO DUO OVAL s panelom (tieto farby nie je možné kombinovať s povrchovými úpravami Perl-Effekt, antislip a celoplošný antislip)**

arktická biela matná	713	IV	lávová čierna matná	717	IV
city-antracit matná	716	IV	ušticová šedá matná	727	IV
lastúrová krémová matná	728	IV			



**PANELY K VANIAM**

ägäis	499	III	manhattan	199	II
biela	001	I	natura Villeroy & Boch	099	III
čierna	701	III	pergamon	231	II
edelweiss	579	III	star white	089	III

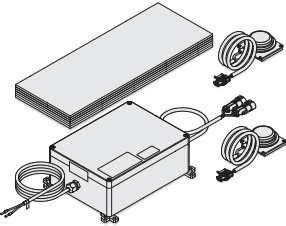

		Model	Objednávacie číslo	Cena v EUR bez DPH
	<p>Inovatívny audiosystém</p> <ul style="list-style-type: none"> <li>Vaňa slúži ako rezonančné teleso</li> <li>Vynikajúca kvalita zvuku vďaka dokonalo vyladenej technike</li> <li>Optimálny zvuk nad i pod vodou</li> <li>Skvelý hudobný zážitok</li> <li>Obsluha prostredníctvom všetkých prístrojov s Bluetooth®</li> <li>V kombinácii len s vaňami KALDEWEI</li> </ul> <p>Vhodný pre všetky vane KALDEWEI s výnimkou: DUO POOL 150-2, 150-3, 150-4, 150-5 a 150-6, ELLIPSO DUO OVAL 232-7, PUNTA DUO 3 910-2 a 910-3, STUDIO/STUDIO STAR 826-2, 826-3, 827-2, 827-3, 828-2, 828-3, 829-2, 829-3.</p> <p>Bluetooth je registrovaná značka spoločnosti Bluetooth SIG Inc.</p>	6800	5845 7600 0000	580,00

## OSVETLENIE

		Model	Objednávacie číslo	Cena v EUR bez DPH
	<p><b>PODHLADINOVÉ BIELE LED SVETLO</b></p> <p>Pre všetky vane okrem NOVOLA, ELLIPSO DUO OVAL s panelom a všetkých vaní s polystyrénovým nosičom.</p> <p>Podhladinové svetlo vyžaduje špeciálne upravenú vaňu, musí byť preto vždy objednané zároveň s príslušnou vaňou.</p>	6300	6300 0000 0999	466,00
	<p><b>PODHLADINOVÉ SPEKTRÁLNE LED SVETLO</b></p> <p>Pre všetky vane okrem NOVOLA, ELLIPSO DUO OVAL s panelom a všetkých vaní s polystyrénovým nosičom.</p> <p>Podhladinové svetlo vyžaduje špeciálne upravenú vaňu, musí byť preto vždy objednané zároveň s príslušnou vaňou.</p>	6301	6300 0001 0999	604,00
	<p><b>NEPRIAME OSVETLENIE</b></p> <p>Len pre ASYMMETRIC DUO, BASSINO, CENTRO DUO a CONODUO</p> <p>4 bielo svietiace svetlá, zapustené do stien vane.</p> <p>Podhladinové svetlo vyžaduje špeciálne upravenú vaňu, musí byť preto vždy objednané zároveň s príslušnou vaňou.</p> <p>telo svetla biele</p> <p>telo svetla manhattan</p> <p>telo svetla pergamon</p>	5500		
			5500 0100 0001	1 152,00
			5500 0100 0199	1 152,00
			5500 0100 0231	1 152,00



## RELAXAČNÉ LEŽADLO

- 3 samostatné dvojdielne segmenty, ktoré je možné spojiť pomocou patentných gombíkov
- ručne šité z materiálu používaného na námorných jachtách
- súčasťou polkruhový vankúš
- nedoporučujeme používať pri voľne stojacich vaniach

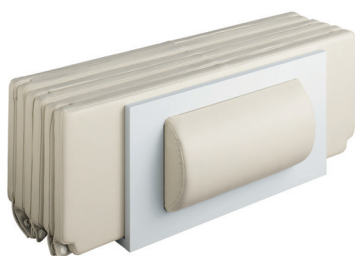

Farba	Model	Objednávacie číslo	Rozmer (cm)	Cena v EUR bez DPH
antracit	7090	6897 1018 0000	170 × 75	2 016,00
běžová	7090	6897 1015 0000	170 × 75	1 730,00
karmínovo červená	7090	6897 1016 0000	170 × 75	2 016,00
čokoládová	7090	6897 1017 0000	170 × 75	2 016,00
antracit	7100	6897 1008 0000	180 × 80	2 048,00
běžová	7100	6897 1001 0000	180 × 80	1 756,00
karmínovo červená	7100	6897 1006 0000	180 × 80	2 048,00
čokoládová	7100	6897 1007 0000	180 × 80	2 048,00
antracit	7110	6897 1011 0000	190 × 90	2 134,00
běžová	7110	6897 1002 0000	190 × 90	1 848,00
karmínovo červená	7110	6897 1009 0000	190 × 90	2 134,00
čokoládová	7110	6897 1010 0000	190 × 90	2 134,00
antracit	7120	6897 1014 0000	200 × 100	2 890,00
běžová	7120	6897 1005 0000	200 × 100	2 424,00
karmínovo červená	7120	6897 1012 0000	200 × 100	2 890,00
čokoládová	7120	6897 1013 0000	200 × 100	2 890,00
stojan		6897 1003 0000		522,00

Pre vane BASSINO (144), CENTRO DUO (132, 133), CL ASSIC DUO (107, 110, 114), CONODUO (732, 733, 734, 735), DYNA SET/DYNA SET STAR (622, 623), PURO/PURO STAR (652, 656, 685, 686, 653, 657, 693, 694, 696, 697, 698, 699), PURO DUO (663, 664, 665), SANIFORM PLUS/SANIFORM PLUS STAR (373-1, 336, 375-1, 337), VAIO DUO (950), VAIO SET/VAIO SET STAR (954,955, 946, 947)

## VAŇOVÉ VANKÚŠE



vaňový vankúš 50 × 30 cm

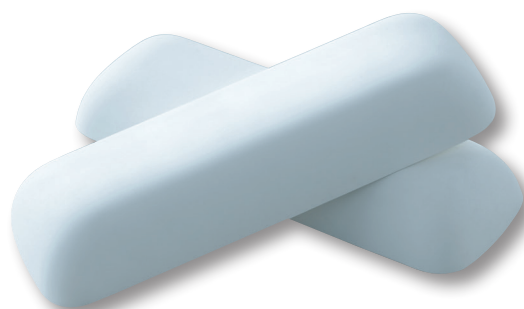

multifunkčný vankúš 35 × 12 × 5 cm vhodný pre všetky tvary vaní



	Objednávacie číslo	Cena v EUR bez DPH
Multifunkčný vankúš biely (2 ks)	6876 7576 0000	138,00
Multifunkčný vankúš šedý (2 ks)	6876 7577 0000	138,00
Vaňový vankúš šedý (1 ks)	6876 7583 0000	72,00



### VIVO TURBO / VIVO TURBO PLUS

Unikátny systém bez rúrok okolo vane. Každá zo 6 trysiek má vlastný motor s plynulou reguláciou výkonu. Je mimoriadne tichý a absolútne hygienický, na vyčistenie trysiek stačí prúd vody zo sprchy. Pri systéme VIVO TURBO PLUS je možné samostatne ovládať jednotlivé páry trysiek, nastavovať ich funkciu po pároch, po dvojiciach párov či postupne odpredu dozadu a späť vo vlnách.

### VIVO AQUA / VIVO AQUA ECO

Masážny systém s 6 alebo 8 vodnými smerovo nastaviteľnými tryskami a regulovateľným prisávaním vzduchu. VIVO AQUA ECO je dostupnejšou verziou so 4 alebo 6 tryskami a jednoduchým ovládaním.

### VIVO VITA

Masážny systém s 10 alebo 12 plynule regulovateľnými vzduchovými tryskami (perličkou). Vzduch sa predohrieva na teplotu 50–55 °C.

### VIVO VARIO PLUS / VIVO VARIO ECO

Systém spája vodnú a vzduchovú masáž v exkluzívnej úrovni a prevedení. 6 alebo 8 rotačných postranných trysiek s aktívnym prisávaním vzduchu, 2 alebo 4 mikrotrysky, 10 alebo 12 vzduchových trysiek s primiešavaním vodného prúdu (šampanský efekt), vysušenie systému, automatický dezinfekčný systém. Veľkoplošný dotykový displej uľahčuje ovládanie všetkých funkcií a umožňuje uložiť do pamäte až 4 navolené prevádzkové stavy. VIVO VARIO ECO je dostupnejším a jednoduchším variantom bez mikrotrysiek, šampanského efektu, dezinfekcie a dotykového displeja.

**Podrobnejšie informácie a prehľad vaní dodávaných s masážnymi systémami nájdete v samostatnom cenníku VÍRIVÉ VANE KALDEWEI.**



Bočná tryska pre VIVO TURBO a VIVO TURBO PLUS



Tryska na dne pre VIVO VITA a VIVO VARIO ECO



Bočná tryska s prisávaním vzduchu pre VIVO AQUA ECO, VIVO AQUA a VIVO VARIO ECO



Mikrotryska s prisávaním vzduchu pre VIVO VARIO PLUS



Rotačná bočná tryska s prisávaním vzduchu pre VIVO VARIO PLUS



Tryska na dne so šampanským efektom KALDEWEI pre VIVO VARIO PLUS

## VÍRIVÉ SYSTÉMY PRI JEDNOTLIVÝCH MODELOCH VANÍ

Séria	Model	Vivo Turbo	Vivo Turbo Plus	Vivo Vita	Vivo Aqua Eco	Vivo Aqua	Vivo Vario Eco	Vivo Vario Plus
MEISTERSTÜCK ASYMMETRIC DUO	1740, 1742			✓				
MEISTERSTÜCK CENTRO DUO OVAL	1127, 1128			✓				
MEISTERSTÜCK CONODUO	1732, 1733			✓				
ASYMMETRIC DUO	740/740G/740N/740NG 742/742G/742N/742NG 744/744G/744N/744NG	✓	✓	✓		✓	✓	✓
CENTRO DUO	132/132G, 133/133G	✓	✓	✓	✓	✓	✓	✓
CENTRO DUO 1 ľavá/pravá	129/129G, 130/130G, 136/136G, 137/137G	✓	✓	✓	✓	✓	✓	✓
CENTRO DUO 2	131/131G, 135/135G	✓	✓	✓	✓	✓	✓	✓
CENTRO DUO 6	134/134G	✓	✓	✓	✓	✓	✓	✓
CENTRO DUO OVAL	127/127G, 128/128G	✓	✓	✓	✓	✓	✓	✓
CENTRO DUO OVAL S PANELOM	127-7/127-7G, 128-7/128-7G			✓				
CONODUO	732/732G, 733/733G, 734/734G, 735/735G	✓	✓	✓		✓	✓	✓
CONODUO S PANELOM	733-7/733-7G, 734-7/734-7G, 735-7/735-7G			✓				
ELLIPSO DUO	230/230G	✓	✓		✓	✓		
ELLIPSO DUO OVAL	232/232G				✓			
KUSATSU POOL	177	✓	✓					
MEGA DUO	180/180G	✓	✓	✓	✓	✓	✓	✓
MEGA DUO 6	182/182G	✓	✓	✓	✓	✓	✓	✓
MEGA DUO OVAL	184/184G	✓	✓	✓	✓	✓	✓	✓
MEGA DUO OVAL S PANELOM	184-7/184-7G			✓				
PLAZA DUO ľavá/pravá	192/192G, 190/190G	✓	✓	✓	✓	✓	✓	✓
PUNTA DUO 3	910-1	✓	✓	✓	✓	✓	✓	✓
PUNTA DUO 3 S PANELOM	910-3	✓	✓	✓	✓	✓	✓	✓
STUDIO/STUDIO STAR* ľavá/pravá	828-1/829-1*, 826-1/827-1*	✓	✓					
STUDIO/STUDIO STAR* S PANELOM ľavá/pravá	828-3/829-3*, 826-3/827-3*	✓	✓					
TWIN POOL	660/660N	✓	✓					
CLASSIC DUO	105/105G, 107/107G, 109/109G, 110/110G, 114/114G	✓	✓	✓	✓	✓	✓	✓
CLASSIC DUO OVAL	112/112G	✓	✓		✓	✓		
CLASSIC DUO OVAL	113/113G, 111/111G	✓	✓	✓	✓	✓	✓	✓
CLASSIC DUO OVAL WIDE	115/115G	✓	✓	✓	✓	✓	✓	✓
CLASSIC DUO OVAL WIDE S PANELOM	115-7/115-7G			✓				
DYNA SET/DYNA SET STAR*	624/625*, 626/627*, 620/621*, 622/623*	✓	✓		✓			
NOVOLA/NOVOLA STAR*	252/253*				✓			
NOVOLA DUO/NOVOLA DUO STAR*	256/257*				✓			
NOVOLA DUO 6/NOVOLA DUO 6 STAR*	254/255*				✓			
NOVOLA SET/NOVOLA SET STAR* <i>do vypredania zásob</i>	261/262*				✓			
PURO/PURO STAR*	683/685*	✓	✓	✓	✓	✓	✓	
PURO/PURO STAR*	687/689*, 652/654*, 691/693*, 653/655*, 696/698*	✓	✓	✓	✓	✓	✓	✓
PURO/PURO STAR* S BOČNÝM PREPADOM	684/684N/686*/686N*	✓	✓	✓	✓	✓	✓	
PURO/PURO STAR* S BOČNÝM PREPADOM	688/688N/690*/690N*, 656/656N/658*/658N* 692/692N/694*/694N*, 657/657N/659*/659N* 697/697N/699*/699N*	✓	✓	✓	✓	✓	✓	✓
PURO DUO	663/663G, 664/664G, 665/665G	✓	✓	✓	✓	✓	✓	✓
RONDO/RONDO STAR*	700/700N/701*/701N*, 710/710N/711*/711N*	✓	✓	✓	✓	✓	✓	✓
RONDO 6/RONDO 6 STAR*	706/706N/707*/707N*, 716/716N/717*/717N*	✓	✓	✓	✓	✓	✓	✓
VAIO/VAIO STAR*	960/961*	✓	✓					
VAIO 6/VAIO 6 STAR*	958/959*	✓	✓	✓				
VAIO DUO	950/950G	✓	✓	✓				
VAIO DUO 3	962	✓	✓	✓	✓	✓	✓	✓
VAIO DUO 3 S PANELOM	962-7	✓	✓	✓	✓	✓		
VAIO DUO 6	952/952G	✓	✓	✓				
VAIO DUO 8	953/953G	✓	✓	✓				
VAIO DUO OVAL	951/951G	✓	✓	✓				
VAIO DUO OVAL S PANELOM	951-7/951-7G			✓				
VAIO SET/VAIO SET STAR*	956/956N/957*/957N*, 944/944N/945*/945N* 954/954N/955*/955N*, 946/946N/947*/947N*	✓	✓					





# TABUĽKA ROZMEROV – SPRCHOVACIE VANIČKY

Rozmer (cm)	Séria	Model č.	Hĺbka (cm)	Strana	
<b>ŠTVORCOVÉ</b>					
80 × 80	CONOFLAT	852-1, -2	2,3	72-74	
	DUSCHPLAN	542-1, -2	6,5	85-86	
	<i>DUSCHPLAN s panelom</i>	521-2 <sup>#</sup>	6,5	86	
	SANIDUSCH	395	14,0	92	
	SANIDUSCH	495	25,0	92	
	SCONA	911-1	2,3	89-90	
	SP-5	236-5	2,5	91	
	SUPERPLAN	386-1, -2, -5	2,5	77-79	
	SUPERPLAN PLUS	469-1, -2, -5	2,5	81-82	
	90 × 90	CONOFLAT	783-1, -2	2,3	72-74
DUSCHPLAN		545-1, -2	6,5	85-86	
<i>DUSCHPLAN s panelom</i>		523-2 <sup>#</sup>	6,5	86	
<i>LADOPLAN</i>		762-1 <sup>#</sup> , -2 <sup>#</sup>	3,5	76	
SANIDUSCH		396	14,0	92	
SANIDUSCH		496	25,0	92	
SCONA		913-1	2,3	89-90	
SP-5		237-5	2,5	91	
SUPERPLAN		390-1, -2, -5	2,5	77-79	
SUPERPLAN PLUS		475-1, -2	2,5	81-82	
XETIS		885		83	
100 × 100		CONOFLAT	786-1, -2	2,3	72-74
		DUSCHPLAN	392-1, -2	6,5	85-86
	<i>LADOPLAN</i>	768-1 <sup>#</sup> , -2 <sup>#</sup>	3,5	76	
	SANIDUSCH	397	14,0	92	
	SCONA	916-1	2,3	89-90	
	SP-5	240-5	2,5	91	
	SUPERPLAN	391-1, -2, -5	2,5	77-79	
	SUPERPLAN PLUS	479-1, -2	2,5	81-82	
	XETIS	886		83	
120 × 120	CONOFLAT	790-1, -2	2,3	72-74	
	DUSCHPLAN	422-1, -2	6,5	85-86	
	SCONA	968-1	2,3	89-90	
	SUPERPLAN	399-1, -2	2,5	77-78	
	SUPERPLAN PLUS	486-1, -2	2,5	81-82	
XETIS	890		83		
150 × 150	SUPERPLAN PLUS	494-1, -2	5,2	81-82	
<b>OBĎĽŽNIKOVÉ</b>					
70 × 75	SANIDUSCH	540	14,0	92	
70 × 85	SANIDUSCH	541	14,0	92	
70 × 90	DUSCHPLAN	547-1, -2	6,5	85-86	
	SANIDUSCH	539	14,0	92	
	SCONA	940-1	2,3	89-90	
	SUPERPLAN	400-1, -2	2,5	77-78	
70 × 120	DUSCHPLAN	415-1, -2	6,5	85-86	
	SCONA	965-1	2,3	89-90	
	SUPERPLAN	401-1, -2	2,5	77-78	
	SUPERPLAN PLUS	481-1, -2	2,5	81-82	
70 × 140	DUSCHPLAN XXL	423-1, -2	6,5	87	
	SCONA	974-1	2,3	89-90	
	SUPERPLAN XXL	408-1, -2	3,9	79-81	
70 × 150	SCONA	978-1	2,3	89-90	
	SUPERPLAN XXL	433-1, -2	3,9	79-81	
70 × 160	SCONA	985-1	2,3	89-90	
	SUPERPLAN XXL	431-1, -2	3,9	79-81	
70 × 170	DUSCHPLAN XXL	424-1, -2	6,5	87	
	SCONA	991-1	2,3	89-90	
	SUPERPLAN XXL	409-1, -2	4,7	79-81	
75 × 80	DUSCHPLAN	554-1, -2	6,5	85-86	
	SANIDUSCH	548	14,0	92	
	SANIDUSCH	558	25,0	92	
	SCONA	908-1	2,3	89-90	
SUPERPLAN	385-1, -2	2,5	77-78		

Rozmer (cm)	Séria	Model č.	Hĺbka (cm)	Strana
<b>OBĎĽŽNIKOVÉ</b>				
75 × 90	CONOFLAT	853-1, -2	2,3	72-74
	DUSCHPLAN	543-1, -2	6,5	85-86
	SANIDUSCH	549	14,0	92
	SANIDUSCH	559	25,0	92
	SCONA	912-1	2,3	89-90
	SUPERPLAN	387-1, -2	2,5	77-78
75 × 100	DUSCHPLAN	416-1, -2	6,5	85-86
	SCONA	942-1	2,3	89-90
	SUPERPLAN	402-1, -2	2,5	77-78
	SUPERPLAN PLUS	476-1, -2	2,5	81-82
75 × 120	DUSCHPLAN	417-1, -2	6,5	85-86
	SCONA	966-1	2,3	89-90
	SUPERPLAN	403-1, -2	2,5	77-78
	SUPERPLAN PLUS	482-1, -2	2,5	81-82
75 × 140	DUSCHPLAN XXL	425-1, -2	6,5	87
	SCONA	975-1	2,3	89-90
	SUPERPLAN XXL	410-1, -2	4,0	79-81
75 × 150	SCONA	979-1	2,3	89-90
	SUPERPLAN XXL	435-1, -2	4,0	79-81
75 × 160	CONOFLAT	858-1, -2	2,3	72-74
	SCONA	986-1	2,3	89-90
	SUPERPLAN XXL	436-1, -2	4,0	79-81
75 × 170	CONOFLAT	862-1, -2	2,3	72-74
	DUSCHPLAN XXL	426-1, -2	6,5	87
	SCONA	993-1	2,3	89-90
	SUPERPLAN XXL	411-1, -2	4,7	79-81
80 × 90	CONOFLAT	780-1, -2	2,3	72-74
	DUSCHPLAN	544-1, -2	6,5	85-86
	SANIDUSCH	551	14,0	92
	SCONA	941-1	2,3	89-90
SUPERPLAN	388-1, -2	2,5	77-78	
80 × 100	CONOFLAT	781-1, -2	2,3	72-74
	DUSCHPLAN	546-1, -2	6,5	85-86
	<i>LADOPLAN</i>	764-1 <sup>#</sup> , -2 <sup>#</sup>	3,5	76
	SANIDUSCH	550	14,0	92
	SCONA	914-1	2,3	89-90
	SP-5	238-5	2,5	91
	SUPERPLAN	398-1, -2, -5	2,5	77-79
SUPERPLAN PLUS	477-1, -2	2,5	81-82	
80 × 110	CONOFLAT	787-1, -2	2,3	72-74
	SCONA	943-1	2,3	89-90
80 × 120	CONOFLAT	782-1, -2	2,3	72-74
	DUSCHPLAN	555-1, -2	6,5	85-86
	SANIDUSCH	552	14,0	92
	SCONA	917-1	2,3	89-90
	SP-5	241-5	2,5	91
	SUPERPLAN	389-1, -2, -5	2,5	77-79
	SUPERPLAN PLUS	483-1, -2	2,5	81-82
XETIS	887		83	
80 × 130	CONOFLAT	791-1, -2	2,3	72-74
	SCONA	969-1	2,3	89-90
80 × 140	CONOFLAT	794-1, -2	2,3	72-74
	SCONA	976-1	2,3	89-90
	SUPERPLAN XXL	446-1, -2	4,0	79-81
	XETIS	891		83
80 × 150	CONOFLAT	855-1, -2	2,3	72-74
	SCONA	982-1	2,3	89-90
	SUPERPLAN XXL	447-1, -2	4,0	79-81
80 × 160	CONOFLAT	859-1, -2	2,3	72-74
	SCONA	987-1	2,3	89-90
	SUPERPLAN XXL	448-1, -2	4,0	79-81





# TABUĽKA ROZMEROV – SPRCHOVACIE VANIČKY

Rozmer (cm)	Séria	Model č.	Hĺbka (cm)	Strana	Rozmer (cm)	Séria	Model č.	Hĺbka (cm)	Strana
<b>OBDLŽNIKOVÉ</b>					<b>OBDLŽNIKOVÉ</b>				
80 × 160	CONOFLAT	859-1, -2	2,3	72-74	100 × 160	CONOFLAT	861-1, -2	2,3	72-74
	SCONA	987-1	2,3	89-90		SCONA	989-1	2,3	89-90
	SUPERPLAN XXL	448-1, -2	4,0	79-81		SUPERPLAN XXL	443-1, -2	4,3	79-81
80 × 180	CONOFLAT	865-1, -2	2,3	72-74	100 × 170	CONOFLAT	864-1, -2	2,3	72-74
	SCONA	996-1	2,3	89-90		SCONA	995-1	2,3	89-90
	SUPERPLAN XXL	437-1, -2	4,7	79-81		SUPERPLAN XXL	444-1, -2	5,1	79-81
				XETIS		895		83	
90 × 100	CONOFLAT	784-1, -2	2,3	72-74	100 × 180	CONOFLAT	867-1, -2	2,3	72-74
	DUSCHPLAN	418-1, -2	6,5	85-86		SCONA	998-1	2,3	89-90
	SCONA	915-1	2,3	89-90		SUPERPLAN XXL	445-1, -2	5,1	79-81
	SP-5	239-5	2,5	91	XETIS	897		83	
	SUPERPLAN	404-1, -2, -5	2,5	77-79	<b>ŠTVRŤKRUHOVÉ SYMETRICKÉ</b>				
	SUPERPLAN PLUS	478-1, -2	2,5	81-82					
90 × 110	CONOFLAT	788-1, -2	2,3	72-74	80 × 80	FONTANA	594-1, -2	2,5	88
	DUSCHPLAN	419-1, -2	6,5	85-86	R = 520	FONTANA	583-1, -2	6,5	88
	SCONA	963-1	2,3	89-90	80 × 80	ZIRKON	600-1, -2	3,5	93
	SUPERPLAN	405-1, -2	2,5	77-78	R = 500	ZIRKON	511-1, -2	6,5	93
	SUPERPLAN PLUS	480-1, -2	2,5	81-82	90 × 90	ARRONDO	870-1, -2	2,5	84
90 × 120	CONOFLAT	785-1, -2	2,3	72-74	ARRONDO	871-1, -2	6,5	84	
	DUSCHPLAN	420-1, -2	6,5	85-86	ARRONDO s panelom	880-1, -2	6,5	84-85	
	SCONA	918-1	2,3	89-90	90 × 90	FONTANA	564-1, -2	2,5	88
	SP-5	242-5	2,5	91	R = 520	FONTANA	586-1, -2	6,5	88
	SUPERPLAN	406-1, -2, -5	2,5	77-79	90 × 90	ZIRKON	604-1, -2	3,5	93
	SUPERPLAN PLUS	484-1, -2	2,5	81-82	R = 500	ZIRKON	513-1, -2	6,5	93
	XETIS	888		83	100 × 100	ARRONDO	872-1, -2	2,5	84
					R = 550	ARRONDO	873-1, -2	6,5	84
90 × 130	CONOFLAT	792-1, -2	2,3	72-74	ARRONDO s panelom	881-1, -2	6,5	84-85	
	SCONA	970-1	2,3	89-90	100 × 100	ZIRKON	606-1, -2	3,5	93
	SUPERPLAN XXL	438-1, -2	2,5	79-81	R = 500	ZIRKON	510-1, -2	6,5	93
90 × 140	CONOFLAT	795-1, -2	2,3	72-74	<b>ŠTVRŤKRUHOVÉ ASYMETRICKÉ</b>				
	SCONA	919-1	2,3	89-90					
	SUPERPLAN XXL	429-1, -2	4,3	79-81	75 × 90	ZIRKON	502-1, -2	3,5	93
	XETIS	892		83	R = 500	ZIRKON	504-1 <sup>#</sup> , -2 <sup>#</sup>	6,5	93
90 × 150	CONOFLAT	856-1, -2	2,3	72-74	80 × 90	ZIRKON	601-1, -2	3,5	93
	SCONA	983-1	2,3	89-90	R = 500	ZIRKON	506-1 <sup>#</sup> , -2 <sup>#</sup>	6,5	93
	SUPERPLAN XXL	439-1, -2	4,3	79-81	80 × 100	ZIRKON	602-1, -2	3,5	93
90 × 160	CONOFLAT	860-1, -2	2,3	72-74	R = 500	ZIRKON	507-1 <sup>#</sup> , -2 <sup>#</sup>	6,5	93
	SCONA	988-1	2,3	89-90	90 × 75	ZIRKON	501-1, -2	3,5	93
	SUPERPLAN XXL	440-1, -2	4,3	79-81	R = 500	ZIRKON	503-1 <sup>#</sup> , -2 <sup>#</sup>	6,5	93
90 × 170	CONOFLAT	863-1, -2	2,3	72-74	90 × 80	ZIRKON	603-1, -2	3,5	93
	SCONA	994-1	2,3	89-90	R = 500	ZIRKON	508-1 <sup>#</sup> , -2 <sup>#</sup>	6,5	93
	SUPERPLAN XXL	430-1, -2	5,1	79-81	100 × 80	ZIRKON	605-1, -2	3,5	93
	XETIS	894		83	R = 500	ZIRKON	509-1 <sup>#</sup> , -2 <sup>#</sup>	6,5	93
90 × 180	CONOFLAT	866-1, -2	2,3	72-74	<b>PÄTUHOLNÍKOVÉ</b>				
	SCONA	997-1	2,3	89-90					
	SUPERPLAN XXL	441-1, -2	5,1	79-81	90 × 90	CORNEZZA	670-1, -2	2,5	75
	XETIS	896		83		CORNEZZA	671-1, -2	6,5	75
100 × 110	CONOFLAT	854-1, -2	2,3	72-74	100 × 100	CORNEZZA	672-1, -2	2,5	75
	SCONA	964-1	2,3	89-90		CORNEZZA	673-1, -2	6,5	75
100 × 120	CONOFLAT	789-1, -2	2,3	72-74	<b>KRUHOVÉ</b>				
	DUSCHPLAN	421-1, -2	6,5	85-86					
	SCONA	967-1	2,3	89-90	∅ 150	PIATTO	800-2 <sup>#</sup>	6,0	77
	SUPERPLAN	407-1, -2	2,5	77-78					
	SUPERPLAN PLUS	485-1, -2	2,5	81-82					
XETIS	889		83						
100 × 130	CONOFLAT	793-1, -2	2,3	72-74					
	SCONA	972-1	2,3	89-90					
100 × 140	CONOFLAT	796-1, -2	2,3	72-74					
	DUSCHPLAN XXL	427-1, -2	6,5	87					
	SCONA	977-1	2,3	89-90					
	SUPERPLAN XXL	412-1, -2	4,3	79-81					
XETIS	893		83						
100 × 150	CONOFLAT	857-1, -2	2,3	72-74					
	SCONA	984-1	2,3	89-90					
	SUPERPLAN XXL	442-1, -2	4,3	79-81					

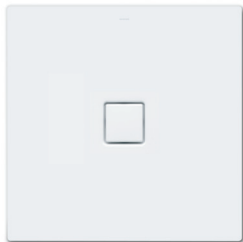

# REGISTER SPRCHOVACIE VANIČKY



Model	Séria	Strana	Model	Séria	Strana	Model	Séria	Strana
236	SP-5	91	486	SUPERPLAN PLUS	81-82	857	CONOFLAT	72-74
237	SP-5	91	494	SUPERPLAN PLUS	81-82	858	CONOFLAT	72-74
238	SP-5	91	495	SANIDUSCH	92	859	CONOFLAT	72-74
239	SP-5	91	496	SANIDUSCH	92	860	CONOFLAT	72-74
240	SP-5	91	501	ZIRKON	93	861	CONOFLAT	72-74
241	SP-5	91	502	ZIRKON	93	862	CONOFLAT	72-74
242	SP-5	91	503	ZIRKON#	93	863	CONOFLAT	72-74
385	SUPERPLAN	77-78	504	ZIRKON#	93	864	CONOFLAT	72-74
386	SUPERPLAN	77-79	506	ZIRKON#	93	865	CONOFLAT	72-74
387	SUPERPLAN	77-78	507	ZIRKON#	93	866	CONOFLAT	72-74
388	SUPERPLAN	77-78	508	ZIRKON#	93	867	CONOFLAT	72-74
389	SUPERPLAN	77-79	509	ZIRKON#	93	870	ARRONDO	84
390	SUPERPLAN	77-79	510	ZIRKON	93	871	ARRONDO	84
391	SUPERPLAN	77-79	511	ZIRKON	93	872	ARRONDO	84
392	DUSCHPLAN	85-86	513	ZIRKON	93	873	ARRONDO	84
395	SANIDUSCH	92	521	DUSCHPLAN#	86	880	ARRONDO	84-85
396	SANIDUSCH	92	523	DUSCHPLAN#	86	881	ARRONDO	84-85
397	SANIDUSCH	92	539	SANIDUSCH	92	885	XETIS	83
398	SUPERPLAN	77-79	540	SANIDUSCH	92	886	XETIS	83
399	SUPERPLAN	77-78	541	SANIDUSCH	92	887	XETIS	83
400	SUPERPLAN	77-78	542	DUSCHPLAN	85-86	888	XETIS	83
401	SUPERPLAN	77-78	543	DUSCHPLAN	85-86	889	XETIS	83
402	SUPERPLAN	77-78	544	DUSCHPLAN	85-86	890	XETIS	83
403	SUPERPLAN	77-78	545	DUSCHPLAN	85-86	891	XETIS	83
404	SUPERPLAN	77-79	546	DUSCHPLAN	85-86	892	XETIS	83
405	SUPERPLAN	77-78	547	DUSCHPLAN	85-86	893	XETIS	83
406	SUPERPLAN	77-79	548	SANIDUSCH	92	894	XETIS	83
407	SUPERPLAN	77-78	549	SANIDUSCH	92	895	XETIS	83
408	SUPERPLAN XXL	79-81	550	SANIDUSCH	92	896	XETIS	83
409	SUPERPLAN XXL	79-81	551	SANIDUSCH	92	897	XETIS	83
410	SUPERPLAN XXL	79-81	552	SANIDUSCH	92	908	SCONA	89-90
411	SUPERPLAN XXL	79-81	554	DUSCHPLAN	85-86	911	SCONA	89-90
412	SUPERPLAN XXL	79-81	555	DUSCHPLAN	85-86	912	SCONA	89-90
415	DUSCHPLAN	85-86	558	SANIDUSCH	92	913	SCONA	89-90
416	DUSCHPLAN	85-86	559	SANIDUSCH	92	914	SCONA	89-90
417	DUSCHPLAN	85-86	564	FONTANA	88	915	SCONA	89-90
418	DUSCHPLAN	85-86	583	FONTANA	88	916	SCONA	89-90
419	DUSCHPLAN	85-86	586	FONTANA	88	917	SCONA	89-90
420	DUSCHPLAN	85-86	594	FONTANA	88	918	SCONA	89-90
421	DUSCHPLAN	85-86	600	ZIRKON	93	919	SCONA	89-90
422	DUSCHPLAN	85-86	601	ZIRKON	93	940	SCONA	89-90
423	DUSCHPLAN XXL	87	602	ZIRKON	93	941	SCONA	89-90
424	DUSCHPLAN XXL	87	603	ZIRKON	93	942	SCONA	89-90
425	DUSCHPLAN XXL	87	604	ZIRKON	93	943	SCONA	89-90
426	DUSCHPLAN XXL	87	605	ZIRKON	93	963	SCONA	89-90
427	DUSCHPLAN XXL	87	606	ZIRKON	93	964	SCONA	89-90
429	SUPERPLAN XXL	79-81	670	CORNEZZA	75	965	SCONA	89-90
430	SUPERPLAN XXL	79-81	671	CORNEZZA	75	966	SCONA	89-90
431	SUPERPLAN XXL	79-81	672	CORNEZZA	75	967	SCONA	89-90
433	SUPERPLAN XXL	79-81	673	CORNEZZA	75	968	SCONA	89-90
435	SUPERPLAN XXL	79-81	762	LADOPLAN#	76	969	SCONA	89-90
436	SUPERPLAN XXL	79-81	764	LADOPLAN#	76	970	SCONA	89-90
437	SUPERPLAN XXL	79-81	768	LADOPLAN#	76	972	SCONA	89-90
438	SUPERPLAN XXL	79-81	780	CONOFLAT	72-74	974	SCONA	89-90
439	SUPERPLAN XXL	79-81	781	CONOFLAT	72-74	975	SCONA	89-90
440	SUPERPLAN XXL	79-81	782	CONOFLAT	72-74	976	SCONA	89-90
441	SUPERPLAN XXL	79-81	783	CONOFLAT	72-74	977	SCONA	89-90
442	SUPERPLAN XXL	79-81	784	CONOFLAT	72-74	978	SCONA	89-90
443	SUPERPLAN XXL	79-81	785	CONOFLAT	72-74	979	SCONA	89-90
444	SUPERPLAN XXL	79-81	786	CONOFLAT	72-74	982	SCONA	89-90
445	SUPERPLAN XXL	79-81	787	CONOFLAT	72-74	983	SCONA	89-90
446	SUPERPLAN XXL	79-81	788	CONOFLAT	72-74	984	SCONA	89-90
447	SUPERPLAN XXL	79-81	789	CONOFLAT	72-74	985	SCONA	89-90
448	SUPERPLAN XXL	79-81	790	CONOFLAT	72-74	986	SCONA	89-90
469	SUPERPLAN PLUS	81-82	791	CONOFLAT	72-74	987	SCONA	89-90
475	SUPERPLAN PLUS	81-82	792	CONOFLAT	72-74	988	SCONA	89-90
476	SUPERPLAN PLUS	81-82	793	CONOFLAT	72-74	989	SCONA	89-90
477	SUPERPLAN PLUS	81-82	794	CONOFLAT	72-74	991	SCONA	89-90
478	SUPERPLAN PLUS	81-82	795	CONOFLAT	72-74	993	SCONA	89-90
479	SUPERPLAN PLUS	81-82	796	CONOFLAT	72-74	994	SCONA	89-90
480	SUPERPLAN PLUS	81-82	800	PIATTO#	77	995	SCONA	89-90
481	SUPERPLAN PLUS	81-82	852	CONOFLAT	72-74	996	SCONA	89-90
482	SUPERPLAN PLUS	81-82	853	CONOFLAT	72-74	997	SCONA	89-90
483	SUPERPLAN PLUS	81-82	854	CONOFLAT	72-74	998	SCONA	89-90
484	SUPERPLAN PLUS	81-82	855	CONOFLAT	72-74			
485	SUPERPLAN PLUS	81-82	856	CONOFLAT	72-74			

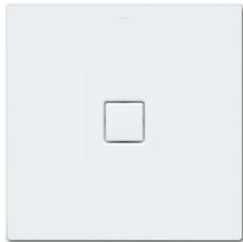

	Model	Objednávacie číslo#	Rožmery d-š-h (cm)	Cena v EUR bez DPH*
<p>CONOFLAT</p>  <p>otvor pre sífón Ø 120mm</p> <p>Celková výška vrátane špeciálnej odtokovej súpravy len 107 mm</p> <p>V 22 ZÁKLADNÝCH A 12 MATNÝCH FARBÁCH (viď str. 116)</p> <p>DOSTUPNÉ AJ S PROTIŠMYKOVÝM POVRCHOM</p> <p><b>SECURE<sup>+</sup></b></p>	852-1	4668 0001 0001	80 × 80 × 2,3	524,00
	853-1	4669 0001 0001	75 × 90 × 2,3	592,00
	780-1	4650 0001 0001	80 × 90 × 2,3	592,00
	783-1	4653 0001 0001	90 × 90 × 2,3	524,00
	781-1	4651 0001 0001	80 × 100 × 2,3	634,00
	784-1	4654 0001 0001	90 × 100 × 2,3	634,00
	786-1	4656 0001 0001	100 × 100 × 2,3	634,00
	787-1	4657 0001 0001	80 × 110 × 2,3	676,00
	788-1	4658 0001 0001	90 × 110 × 2,3	676,00
	854-1	4670 0001 0001	100 × 110 × 2,3	688,00
	782-1	4652 0001 0001	80 × 120 × 2,3	728,00
	785-1	4655 0001 0001	90 × 120 × 2,3	728,00
	789-1	4659 0001 0001	100 × 120 × 2,3	728,00
	790-1	4660 0001 0001	120 × 120 × 2,3	728,00
	791-1	4661 0001 0001	80 × 130 × 2,3	760,00
	792-1	4662 0001 0001	90 × 130 × 2,3	760,00
	793-1	4663 0001 0001	100 × 130 × 2,3	760,00
	794-1	4664 0001 0001	80 × 140 × 2,3	760,00
	795-1	4665 0001 0001	90 × 140 × 2,3	760,00
	796-1	4666 0001 0001	100 × 140 × 2,3	774,00
	855-1	4671 0001 0001	80 × 150 × 2,3	774,00
	856-1	4672 0001 0001	90 × 150 × 2,3	774,00
	857-1	4673 0001 0001	100 × 150 × 2,3	774,00
	858-1	4674 0001 0001	75 × 160 × 2,3	820,00
	859-1	4675 0001 0001	80 × 160 × 2,3	820,00
	860-1	4676 0001 0001	90 × 160 × 2,3	820,00
	861-1	4677 0001 0001	100 × 160 × 2,3	820,00
	862-1	4678 0001 0001	75 × 170 × 2,3	820,00
	863-1	4679 0001 0001	90 × 170 × 2,3	820,00
	864-1	4681 0001 0001	100 × 170 × 2,3	956,00
865-1	4682 0001 0001	80 × 180 × 2,3	902,00	
866-1	4683 0001 0001	90 × 180 × 2,3	902,00	
867-1	4684 0001 0001	100 × 180 × 2,3	988,00	
<b>POVINNÉ PRÍSLUŠENSTVO</b>				
Špeciálna odtoková súprava KA 120 pre sprchovacie vaničky CONOFLAT, vodorovný odpad	4091	6877 7070 0001		139,00
alebo Špeciálna odtoková súprava KA 120 pre sprchovacie vaničky CONOFLAT, zvislý odpad	4093	6877 7078 0001		172,00
<b>POVRCHOVÉ ÚPRAVY</b>				
Perl-Effekt pre sprchovacie vaničky		xxxx yyyy 3zzz		80,00
Antislip pre sprchovacie vaničky ≤ 120 cm		xxxx 3000 zzzz		72,00
> 120 cm		xxxx 3000 zzzz		132,00
alebo Celoplošný antislip pre sprchovacie vaničky ≤ 120 cm		xxxx 3002 zzzz		134,00
> 120 cm		xxxx 3002 zzzz		256,00
alebo Protišmykový povrch SECURE PLUS pre sprchovacie vaničky ≤ 120 cm		xxxx yyyy 2zzz		*
> 120 cm		xxxx yyyy 2zzz		*
Dekorácia Lilie (nie je možné kombinovať s antislipom ani celoplošným antislipom)				240,00
alebo GOLD Ornament (len pre model 786-1)				954,00
pokračovanie na ďalšej strane...				





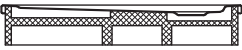

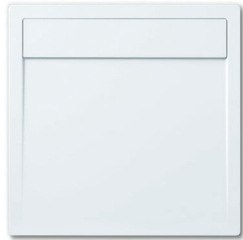
	Model	Objednávacie číslo#	Rozmery d-š-h (cm)	Cena v EUR bez DPH®	
<b>CONOFLAT - pokračovanie</b>					
 <p>FR 5300 Plus – inštalačný rám pre montáž sprchovacích vaničiek</p>	<b>MONTÁŽNE POMÔCKY</b>				
	<b>INŠTALAČNÝ RÁM FR 5300 PLUS DO ROZMERU:</b>				
	90 × 90	5300	5300 0018 0000	195,00	
	120 × 120	5300	5300 0019 0000	206,00	
	150 × 180	5300	5300 0020 0000	277,00	
	alebo				
	<b>INŠTALAČNÝ RÁM FR 5300 DO ROZMERU:</b>				
	90 × 90	5300	5300 0012 0000	145,00	
	120 × 120	5300	5300 0013 0000	159,00	
	150 × 180	5300	5300 0014 0000	227,00	
 <p>FR 5300 – inštalačný rám pre montáž sprchovacích vaničiek</p>	<b>PRI INŠTALÁCII V ÚROVNI PODLAHY POMOCOU FR 5300 ALEBO FR 5300 PLUS:</b>				
			Vaňový tesniaci systém WDS/štandardný set 1, pre sprchovacie vaničky s obvodom do 3,6 m	6876 7606 0000	175,00
			Vaňový tesniaci systém WDS/štandardný set 2, pre sprchovacie vaničky s obvodom do 4,8 m	6876 7607 0000	189,00
 <p>ESR II – montážny systém pre ploché sprchovacie vaničky</p>			Vaňový tesniaci systém WDS/štandardný set 3, pre sprchovacie vaničky s obvodom nad 4,8 m	6876 7608 0000	227,00
			alebo		
			<b>MONTÁŽNY SYSTÉM ESR II PRE ROZMER VANIČKY:</b>		
	80 × 80		5845 7401 0000	<b>Rozmery ESR II (cm)</b> 82,8 × 82,8	308,00
	75 × 90		5845 7403 0000	77,8 × 92,8	308,00
	80 × 90		5845 7404 0000	82,8 × 92,8	308,00
	90 × 90		5845 7405 0000	92,8 × 92,8	308,00
	80 × 100		5845 7407 0000	82,8 × 102,8	308,00
	90 × 100		5845 7408 0000	92,8 × 102,8	308,00
	100 × 100		5845 7409 0000	102,8 × 102,8	308,00
	80 × 110		5845 7410 0000	82,8 × 112,8	308,00
	90 × 110		5845 7411 0000	92,8 × 112,8	308,00
	100 × 110		5845 7449 0000	102,8 × 112,8	344,00
	80 × 120		5845 7414 0000	82,8 × 122,8	344,00
	90 × 120		5845 7415 0000	92,8 × 122,8	344,00
	100 × 120		5845 7416 0000	102,8 × 122,8	344,00
	120 × 120		5845 7417 0000	122,8 × 122,8	344,00
	80 × 130		5845 7418 0000	82,8 × 132,8	422,00
	90 × 130		5845 7419 0000	92,8 × 132,8	422,00
	100 × 130		5845 7420 0000	102,8 × 132,8	422,00
	80 × 140		5845 7423 0000	82,8 × 142,8	422,00
	90 × 140		5845 7424 0000	92,8 × 142,8	422,00
	100 × 140		5845 7425 0000	102,8 × 142,8	422,00
	80 × 150		5845 7451 0000	82,8 × 152,8	596,00
	90 × 150		5845 7428 0000	92,8 × 152,8	596,00
	100 × 150		5845 7429 0000	102,8 × 152,8	596,00
	75 × 160		5845 7432 0000	77,8 × 162,8	596,00
	80 × 160		5845 7450 0000	82,8 × 162,8	596,00
	90 × 160		5845 7433 0000	92,8 × 162,8	596,00
	100 × 160		5845 7434 0000	102,8 × 162,8	596,00
	75 × 170		5845 7436 0000	77,8 × 172,8	596,00
	90 × 170		5845 7437 0000	92,8 × 172,8	596,00
	100 × 170		5845 7438 0000	102,8 × 172,8	596,00
	80 × 180		5845 7439 0000	82,8 × 182,8	596,00
	90 × 180		5845 7440 0000	92,8 × 182,8	596,00
	100 × 180		5845 7441 0000	102,8 × 182,8	596,00
	<b>K ESR II JE NUTNÉ OBJEDNAŤ NAMIESTO ŠPECIÁLNEJ ODTOKOVEJ SÚPRAVY 4091 ALEBO 4093 JEDNU Z NASLEDUJÚCICH ODTOKOVÝCH SÚPRAV:</b>				
	Špeciálna odtoková súprava KA 120 pre ESR II pre sprchovacie vaničky CONOFLAT, so smaltovaným krytom, vodorovný odpad	4092	6877 7071 0001	139,00	
	alebo				
	Špeciálna odtoková súprava KA 120 pre ESR II pre sprchovacie vaničky CONOFLAT, so smaltovaným krytom, zvislý odpad	4094	6877 7077 0001	172,00	
	Stredový podporný systém MAS pre vaničky väčšie ako 90 × 90 cm	5315	6880 7699 0000	47,00	
	Spojovacia zvukovo izolačná páska WAS 70 (3,30 m)		6876 7603 0000	27,00	

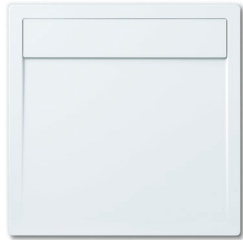
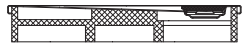



	Model	Objednávacie číslo <sup>#</sup>	Rozmery d-š-h (cm)	Cena v EUR bez DPH <sup>*</sup>
<p><b>CONOFLAT</b> s polystyrénovým nosičom</p>  <p>otvor pre sifón Ø 120mm</p>   <p>celková výška 11 cm</p> <p><b>V 22 ZÁKLADNÝCH A 12 MATNÝCH FARBÁCH</b> (viď str. 116)</p> <p><b>DOSTUPNÉ AJ S PROTIŠMYKOVÝM POVRCHOM</b></p> <p><b>SECURE<sup>+</sup></b></p>	852-2	4668 4804 0001	80 × 80 × 2,3	594,00
	853-2	4669 4804 0001	75 × 90 × 2,3	676,00
	780-2	4650 4804 0001	80 × 90 × 2,3	676,00
	783-2	4653 4804 0001	90 × 90 × 2,3	594,00
	781-2	4651 4804 0001	80 × 100 × 2,3	730,00
	784-2	4654 4804 0001	90 × 100 × 2,3	730,00
	786-2	4656 4804 0001	100 × 100 × 2,3	730,00
	787-2	4657 4804 0001	80 × 110 × 2,3	774,00
	788-2	4658 4804 0001	90 × 110 × 2,3	774,00
	854-2	4670 4804 0001	100 × 110 × 2,3	784,00
	782-2	4652 4804 0001	80 × 120 × 2,3	834,00
	785-2	4655 4804 0001	90 × 120 × 2,3	834,00
	789-2	4659 4804 0001	100 × 120 × 2,3	834,00
	790-2	4660 4804 0001	120 × 120 × 2,3	834,00
	791-2	4661 4804 0001	80 × 130 × 2,3	892,00
	792-2	4662 4804 0001	90 × 130 × 2,3	892,00
	793-2	4663 4804 0001	100 × 130 × 2,3	892,00
	794-2	4664 4804 0001	80 × 140 × 2,3	892,00
	795-2	4665 4804 0001	90 × 140 × 2,3	892,00
	796-2	4666 4804 0001	100 × 140 × 2,3	928,00
	855-2	4671 4804 0001	80 × 150 × 2,3	928,00
	856-2	4672 4804 0001	90 × 150 × 2,3	928,00
	857-2	4673 4804 0001	100 × 150 × 2,3	928,00
	858-2	4674 4804 0001	75 × 160 × 2,3	976,00
	859-2	4675 4804 0001	80 × 160 × 2,3	976,00
	860-2	4676 4804 0001	90 × 160 × 2,3	976,00
	861-2	4677 4804 0001	100 × 160 × 2,3	976,00
	862-2	4678 4804 0001	75 × 170 × 2,3	976,00
	863-2	4679 4804 0001	90 × 170 × 2,3	976,00
	864-2	4681 4804 0001	100 × 170 × 2,3	1 112,00
865-2	4682 4804 0001	80 × 180 × 2,3	1 058,00	
866-2	4683 4804 0001	90 × 180 × 2,3	1 058,00	
867-2	4684 4804 0001	100 × 180 × 2,3	1 144,00	
<b>POVINNÉ PRÍSLUŠENSTVO</b>				
Špeciálna odtoková súprava KA 120 pre sprchovacie vaničky CONOFLAT, vodorovný odpad alebo	4091	6877 7070 0001		139,00
Špeciálna odtoková súprava KA 120 pre sprchovacie vaničky CONOFLAT, zvislý odpad	4093	6877 7078 0001		172,00
<b>POVRCHOVÉ ÚPRAVY</b>				
Perl-Effekt pre sprchovacie vaničky		xxxx yyyy 3zzz		80,00
Antislip pre sprchovacie vaničky ≤ 120 cm		xxxx 3500 zzzz		72,00
> 120 cm		xxxx 3500 zzzz		132,00
alebo				
Celoplošný antislip pre sprchovacie vaničky ≤ 120 cm		xxxx 3504 zzzz		134,00
> 120 cm		xxxx 3504 zzzz		256,00
alebo				
Protišmykový povrch SECURE PLUS pre sprchovacie vaničky ≤ 120 cm		xxxx yyyy 2zzz		*
> 120 cm		xxxx yyyy 2zzz		*
Dekorácia Lilie (nie je možné kombinovať s antislipom ani celoplošným antislipom) alebo				240,00
GOLD Ornament (len pre model 786-2)				954,00
<b>MONTÁŽNE POMÔCKY</b>				
<b>PRI INŠTALÁCI V ÚROVNI PODLAHY</b>				
Vaňový tesniaci systém WDS/štandardný set 1, pre sprchovacie vaničky s obvodom do 3,6 m		6876 7606 0000		175,00
Vaňový tesniaci systém WDS/štandardný set 2, pre sprchovacie vaničky s obvodom do 4,8 m		6876 7607 0000		189,00
Vaňový tesniaci systém WDS/štandardný set 3, pre sprchovacie vaničky s obvodom nad 4,8 m		6876 7608 0000		227,00
Spojovacia zvukovo izolačná páska WAS 70 (3,30 m)		6876 7603 0000		27,00

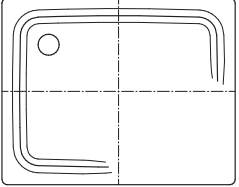

	Model	Objednávacie číslo#	Rozmery d-š-h (cm)	Cena v EUR bez DPH®	
<b>CORNEZZA</b>  otvor pre sífón Ø 90mm  FR 5300 – inštalačný rám pre montáž sprchovacích vaničiek	hĺbka 2,5 cm	670-1 672-1	4590 0001 0001 4592 0001 0001	90 × 90 × 2,5 100 × 100 × 2,5	818,00 868,00
	hĺbka 6,5 cm	671-1 673-1	4591 0001 0001 4593 0001 0001	90 × 90 × 6,5 100 × 100 × 6,5	818,00 868,00
	<b>POVRCHOVÉ ÚPRAVY</b>				
	Perl-Effekt pre sprchovacie vaničky		xxxx yyyy 3zzz		80,00
	Antislip pre sprchovacie vaničky ≤ 120 cm alebo Antislip ORNAMENT pre sprchovacie vaničky (670-1 a 672-1)		xxxx 3000 zzzz xxxx 3040 zzzz		72,00 251,00
	<b>VOLITEĽNÉ PRÍSLUŠENSTVO</b>				
	OD 4/2015 Odtoková súprava pre vaničky KA 90, vodorovný odpad	4047	6877 4047 0999		92,00
	OD 4/2015 Odtoková súprava pre vaničky KA 90, extra plochá, vodorovný odpad	4051	6877 4051 0999		113,00
	OD 4/2015 Odtoková súprava pre vaničky KA 90, ultra plochá, vodorovný odpad	4451	6877 4451 0999		113,00
	OD 4/2015 Odtoková súprava pre vaničky KA 90, zvislý odpad	4055	6877 4055 0999		126,00
	<b>MONTÁŽNE POMÔCKY</b>				
	<b>INŠTALAČNÝ RÁM FR 5300 DO ROZMERU:</b> 100 × 100	5300	5300 0015 0000		175,00
	<b>PRI INŠTALÁCII V ÚROVNI PODLAHY POMOCOU FR 5300:</b> Vaňový tesniaci systém WDS/štandardný set pre páňuholníkové sprchovacie vaničky alebo <b>MONTÁŽNY SYSTÉM ESR II PRE ROZMER VANIČKY:</b> 90 × 90 pre Cornezza h = 2,5 cm 100 × 100 pre Cornezza h = 2,5 cm		6876 7609 0000 5845 7442 0000 5845 7443 0000	<b>Rozmery ESR II (cm)</b> 92,8 × 92,8 102,8 × 102,8	224,00 364,00 376,00
	<b>K ESR II JE NUTNÉ OBJEDNAŤ JEDNU Z NASLEDUJÚCICH ODTOKOVÝCH SÚPRAV:</b> OD 4/2015 Odtoková súprava pre vaničky KA 90 pre ESR II, vodorovný odpad	4048	6877 4048 0999		92,00
	OD 4/2015 Odtoková súprava pre vaničky KA 90 pre ESR II, extra plochá, vodorovný odpad	4052	6877 4052 0999		113,00
OD 4/2015 Odtoková súprava pre vaničky KA 90 pre ESR II, ultra plochá, vodorovný odpad	4452	6877 4452 0999		113,00	
OD 4/2015 Odtoková súprava pre vaničky KA 90 pre ESR II, zvislý odpad	4056	6877 4056 0999		126,00	
Stredový podporný systém MAS pre vaničky väčšie ako 90 × 90	5305	6880 7653 0000		22,00	
Spojovacia zvukovo izolačná páska WAS 70 (3,30 m)		6876 7603 0000		27,00	
<b>CORNEZZA</b> s polystyrénovým nosičom  otvor pre sífón Ø 90mm  celková výška 12 cm (670-2, 672-2) celková výška 16 cm (671-2, 673-2)	hĺbka 2,5 cm	670-2 672-2	4590 4804 0001 4592 4804 0001	90 × 90 × 2,5 100 × 100 × 2,5	936,00 986,00
	hĺbka 6,5 cm	671-2 673-2	4591 4804 0001 4593 4804 0001	90 × 90 × 6,5 100 × 100 × 6,5	936,00 986,00
	<b>POVRCHOVÉ ÚPRAVY</b>				
	Perl-Effekt pre sprchovacie vaničky		xxxx yyyy 3zzz		80,00
	Antislip pre sprchovacie vaničky ≤ 120 cm alebo Antislip ORNAMENT pre sprchovacie vaničky (670-1 a 672-1)		xxxx 3500 zzzz xxxx 3042 zzzz		72,00 251,00
	<b>VOLITEĽNÉ PRÍSLUŠENSTVO</b>				
	OD 4/2015 Odtoková súprava pre vaničky KA 90, vodorovný odpad	4047	6877 4047 0999		92,00
	OD 4/2015 Odtoková súprava pre vaničky KA 90, extra plochá, vodorovný odpad	4051	6877 4051 0999		113,00
	OD 4/2015 Odtoková súprava pre vaničky KA 90, ultra plochá, vodorovný odpad	4451	6877 4451 0999		113,00
	OD 4/2015 Odtoková súprava pre vaničky KA 90, zvislý odpad	4055	6877 4055 0999		126,00
	<b>MONTÁŽNE POMÔCKY</b>				
	<b>PRI INŠTALÁCII V ÚROVNI PODLAHY:</b> Vaňový tesniaci systém WDS/štandardný set pre páňuholníkové sprchovacie vaničky		6876 7609 0000		224,00
	Spojovacia zvukovo izolačná páska WAS 70 (3,30 m)		6876 7603 0000		27,00

	Model	Objednávacie číslo <sup>#</sup>	Rožmery d-š-h (cm)	Cena v EUR bez DPH <sup>®</sup>	
<b>LADOPLAN</b> <i>do vypredania zásob</i>   <p>otvor pre sifón Ø 90mm</p>  <p>ESR II – montážny systém pre ploché sprchovacie vaničky</p>	762-1	4620 0001 0001	90 × 90 × 3,5	495,00	
	764-1	4621 0001 0001	80 × 100 × 3,5	594,00	
	768-1	4622 0001 0001	100 × 100 × 3,5	594,00	
	<b>POVRCHOVÉ ÚPRAVY</b>				
	Perl-Effekt pre sprchovacie vaničky		xxxx yyyy 3zzz		80,00
	Antislip pre sprchovacie vaničky ≤ 120 cm alebo		xxxx 3000 zzzz		72,00
	Antislip ORNAMENT pre sprchovacie vaničky alebo		xxxx 3040 zzzz		251,00
	Celoplošný antislip pre sprchovacie vaničky ≤ 120 cm		xxxx 3002 zzzz		134,00
	Dekorácia Lilie (nie je možné kombinovať s antislipom ani celoplošným antislipom)				240,00
	<b>VOLITELNÉ PRÍSLUŠENSTVO</b>				
	Špeciálny kryt odpadu pre model 762	760	6876 7580 0001	77,4 × 16,5	144,00
	Špeciálny kryt odpadu pre modely 764 a 768	770	6876 7581 0001	87,4 × 16,5	169,00
	OD 4/2015 Odtoková súprava pre vaničky KA 90, vodorovný odpad	4047	6877 4047 0999		92,00
	OD 4/2015 Odtoková súprava pre vaničky KA 90, extra plochá, vodorovný odpad	4051	6877 4051 0999		113,00
	OD 4/2015 Odtoková súprava pre vaničky KA 90, ultra plochá, vodorovný odpad	4451	6877 4451 0999		113,00
OD 4/2015 Odtoková súprava pre vaničky KA 90, zvislý odpad	4055	6877 4055 0999		126,00	
<b>MONTÁŽNE POMÔČKY</b>					
<b>INŠTALAČNÝ RÁM FR 5300 DO ROZMERU:</b>					
90 × 90	5300	5300 0012 0000		145,00	
120 × 120	5300	5300 0013 0000		159,00	
<b>PRI INŠTALÁCII V ÚROVNI PODLAHY POMOCOU FR 5300:</b>					
Vaňový tesniaci systém WDS/štandardný set 1, pre sprchovacie vaničky s obvodom do 3,6 m		6876 7606 0000		175,00	
Vaňový tesniaci systém WDS/štandardný set 2, pre sprchovacie vaničky s obvodom do 4,8 m alebo		6876 7607 0000		189,00	
<b>MONTÁŽNY SYSTÉM ESR II PRE ROZMER VANIČKY:</b>					
90 × 90		5845 7405 0000	<b>Rožmery ESR II (cm)</b> 92,8 × 92,8	308,00	
80 × 100		5845 7407 0000	82,8 × 102,8	308,00	
100 × 100		5845 7409 0000	102,8 × 102,8	308,00	
<b>K ESR II JE NUTNÉ OBJEDNAŤ JEDNU Z NASLEDUJÚCICH ODTOKOVÝCH SÚPRAV:</b>					
OD 4/2015 Odtoková súprava pre vaničky KA 90 pre ESR II, vodorovný odpad	4048	6877 4048 0999		92,00	
OD 4/2015 Odtoková súprava pre vaničky KA 90 pre ESR II, extra plochá, vodorovný odpad	4052	6877 4052 0999		113,00	
OD 4/2015 Odtoková súprava pre vaničky KA 90 pre ESR II, ultra plochá, vodorovný odpad	4452	6877 4452 0999		113,00	
OD 4/2015 Odtoková súprava pre vaničky KA 90 pre ESR II, zvislý odpad	4056	6877 4056 0999		126,00	
Stredový podporný systém MAS pre vaničky väčšie ako 90 × 90	5305	6880 7653 0000		22,00	
Spojovacia zvukovo izolačná páska WAS 70 (3,30 m)		6876 7603 0000		27,00	
<b>LADOPLAN</b> <i>s polystyrénovým nosičom</i> <i>do vypredania zásob</i>  <p>otvor pre sifón Ø 90mm</p>  <p>celková výška 14cm</p>	762-2	4620 4804 0001	90 × 90 × 3,5	622,00	
	764-2	4621 4804 0001	80 × 100 × 3,5	724,00	
	768-2	4622 4804 0001	100 × 100 × 3,5	734,00	
	<b>POVRCHOVÉ ÚPRAVY</b>				
	Perl-Effekt pre sprchovacie vaničky		xxxx yyyy 3zzz		80,00
	Antislip pre sprchovacie vaničky ≤ 120 cm alebo		xxxx 3500 zzzz		72,00
	Antislip ORNAMENT pre sprchovacie vaničky alebo		xxxx 3042 zzzz		251,00
	Celoplošný antislip pre sprchovacie vaničky ≤ 120 cm		xxxx 3504 zzzz		134,00
	Dekorácia Lilie (nie je možné kombinovať s antislipom ani celoplošným antislipom)				240,00
	<b>VOLITELNÉ PRÍSLUŠENSTVO</b>				
	Špeciálny kryt odpadu pre model 762	760	6876 7580 0001	77,4 × 16,5	144,00
	Špeciálny kryt odpadu pre modely 764 a 768	770	6876 7581 0001	87,4 × 16,5	169,00
	OD 4/2015 Odtoková súprava pre vaničky KA 90, vodorovný odpad	4047	6877 4047 0999		92,00
	OD 4/2015 Odtoková súprava pre vaničky KA 90, extra plochá, vodorovný odpad	4051	6877 4051 0999		113,00
	OD 4/2015 Odtoková súprava pre vaničky KA 90, ultra plochá, vodorovný odpad	4451	6877 4451 0999		113,00
OD 4/2015 Odtoková súprava pre vaničky KA 90, zvislý odpad	4055	6877 4055 0999		126,00	
<b>MONTÁŽNE POMÔČKY</b>					
<b>PRI INŠTALÁCII V ÚROVNI PODLAHY:</b>					
Vaňový tesniaci systém WDS/štandardný set 1, pre sprchovacie vaničky s obvodom do 3,6 m		6876 7606 0000		175,00	
Vaňový tesniaci systém WDS/štandardný set 2, pre sprchovacie vaničky s obvodom do 4,8 m		6876 7607 0000		189,00	
Spojovacia zvukovo izolačná páska WAS 70 (3,30 m)		6876 7603 0000		27,00	

	Model	Objednávacie číslo#	Rozmery d-š-h (cm)	Cena v EUR bez DPH*		
<b>PIATTO</b> <i>do vypredania zásob</i>  Batériu TARA-LOGIC 26 050 855-00 dodáva firma DORNBRACHT	vrát. Perl-Effektu	800-2	4800 0450 3xxx	∅ 150 × 6	3 398,00	
	<b>POVRCHOVÉ ÚPRAVY</b>					
	Antislip pre PIATTO (len pre biele prevedenie)					892,00
	<b>VOLITEĽNÉ PRÍSLUŠENSTVO</b>					
	Kruh na záves ∅ 130 cm, chróm	8020	6897 0004 0000			2 622,00
	Textilný záves bordeaux, 194 cm alebo	8010	6897 0001 0000			2 052,00
	Textilný záves antracit, 194 cm alebo	8011	6897 0002 0000			2 052,00
	Textilný záves chamois-beige, 194 cm	8012	6897 0003 0000			2 052,00
	Dvojdielny záves z dekoratívneho taftu s teľfónom, nepremokavý, antibakteriálny a antistatický, s magnetickou páskou v spodnom leme.					
						
bordeaux 8010		antracit 8011		chamois-beige 8012		
<b>SUPERPLAN</b>  otvor pre sifón ∅ 90 mm  <b>V 22 ZÁKLADNÝCH A 12 MATNÝCH FARBÁCH</b> (viď str. 116) <b>DOSTUPNÉ AJ S PROTIŠMYKOVÝM POVRCHOM</b> <b>SECURE<sup>+</sup></b>  FR 5300 – inšalačný rám pre montáž sprchovacích vaničiek  ESR II – montážny systém pre ploché sprchovacie vaničky	385-1	4476 0001 0001	75 × 80 × 2,5	462,00		
	386-1	4475 0001 0001	80 × 80 × 2,5	398,00		
	400-1	4300 0001 0001	70 × 90 × 2,5	449,00		
	387-1	4477 0001 0001	75 × 90 × 2,5	417,00		
	388-1	4478 0001 0001	80 × 90 × 2,5	465,00		
	390-1	4469 0001 0001	90 × 90 × 2,5	398,00		
	402-1	4302 0001 0001	75 × 100 × 2,5	558,00		
	398-1	4472 0001 0001	80 × 100 × 2,5	544,00		
	404-1	4304 0001 0001	90 × 100 × 2,5	544,00		
	391-1	4470 0001 0001	100 × 100 × 2,5	528,00		
	405-1	4305 0001 0001	90 × 110 × 2,5	626,00		
	401-1	4301 0001 0001	70 × 120 × 2,5	644,00		
	403-1	4303 0001 0001	75 × 120 × 2,5	644,00		
	389-1	4473 0001 0001	80 × 120 × 2,5	626,00		
	406-1	4306 0001 0001	90 × 120 × 2,5	626,00		
	407-1	4307 0001 0001	100 × 120 × 2,5	626,00		
	399-1	4471 0001 0001	120 × 120 × 2,5	606,00		
	<b>POVRCHOVÉ ÚPRAVY</b>					
	Perl-Effekt pre sprchovacie vaničky		xxxx yyyy 3zzz			80,00
	Antislip pre sprchovacie vaničky ≤ 120 cm alebo		xxxx 3000 zzzz			72,00
Antislip ORNAMENT pre sprchovacie vaničky alebo		xxxx 3040 zzzz			251,00	
Celoplošný antislip pre sprchovacie vaničky ≤ 120 cm alebo		xxxx 3002 zzzz			134,00	
Protišmykový povrch SECURE PLUS pre sprchovacie vaničky ≤ 120 cm		xxxx yyyy 2zzz			*	
Dekorácia Lilie (pri modeloch 385-1 a 400-1 nie je možné kombinovať s antislipom, pri žiadnom modeli s celoplošným antislipom)					240,00	
<b>VOLITEĽNÉ PRÍSLUŠENSTVO</b>						
OD 4/2015 Odtoková súprava pre vaničky KA 90, vodorovný odpad	4047	6877 4047 0999			92,00	
OD 4/2015 Odtoková súprava pre vaničky KA 90, extra plochá, vodorovný odpad	4051	6877 4051 0999			113,00	
OD 4/2015 Odtoková súprava pre vaničky KA 90, ultra plochá, vodorovný odpad	4451	6877 4451 0999			113,00	
OD 4/2015 Odtoková súprava pre vaničky KA 90, zvislý odpad	4055	6877 4055 0999			126,00	
<b>MONTÁŽNE POMÔCKY</b>						
<b>INŠTALAČNÝ RÁM FR 5300 DO ROZMERU:</b>						
90 × 90	5300	5300 0012 0000			145,00	
120 × 120	5300	5300 0013 0000			159,00	
<b>PRI INŠTALÁCII V ÚROVNI PODLAHY POMOCOU FR 5300:</b>						
Vaňový tesniaci systém WDS/štandardný set 1, pre sprchovacie vaničky s obvodom do 3,6 m		6876 7606 0000			175,00	
Vaňový tesniaci systém WDS/štandardný set 2, pre sprchovacie vaničky s obvodom do 4,8 m		6876 7607 0000			189,00	
<b>MONTÁŽNY SYSTÉM ESR II PRE ROZMER VANIČKY:</b>						
75 × 80		5845 7400 0000	<b>Rozmery ESR II (cm)</b> 77,8 × 82,8		308,00	
80 × 80		5845 7401 0000	82,8 × 82,8		308,00	
70 × 90		5845 7402 0000	72,8 × 92,8		308,00	
75 × 90		5845 7403 0000	77,8 × 92,8		308,00	
80 × 90		5845 7404 0000	82,8 × 92,8		308,00	
90 × 90		5845 7405 0000	92,8 × 92,8		308,00	
pokračovanie na ďalšej strane...						



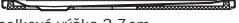
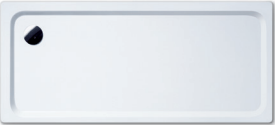

	Model	Objednávacie číslo#	Rozmery d-š-h (cm)	Cena v EUR bez DPH®
<b>SUPERPLAN – pokračovanie</b>				
75 × 100		5845 7406 0000	77,8 × 102,8	308,00
80 × 100		5845 7407 0000	82,8 × 102,8	308,00
90 × 100		5845 7408 0000	92,8 × 102,8	308,00
100 × 100		5845 7409 0000	102,8 × 102,8	308,00
90 × 110		5845 7411 0000	92,8 × 112,8	308,00
70 × 120		5845 7412 0000	72,8 × 122,8	344,00
75 × 120		5845 7413 0000	77,8 × 122,8	344,00
80 × 120		5845 7414 0000	82,8 × 122,8	344,00
90 × 120		5845 7415 0000	92,8 × 122,8	344,00
100 × 120		5845 7416 0000	102,8 × 122,8	344,00
120 × 120		5845 7417 0000	122,8 × 122,8	344,00
<b>K ESR II JE NUTNÉ OBJEDNAŤ JEDNU Z NASLEDUJÚCICH ODTOKOVÝCH SÚPRAV:</b>				
OD 4/2015 Odtoková súprava pre vaničky KA 90 pre ESR II, vodorovný odpad	4048	6877 4048 0999		92,00
OD 4/2015 Odtoková súprava pre vaničky KA 90 pre ESR II, extra plochá, vodorovný odpad	4052	6877 4052 0999		113,00
OD 4/2015 Odtoková súprava pre vaničky KA 90 pre ESR II, ultra plochá, vodorovný odpad	4452	6877 4452 0999		113,00
OD 4/2015 Odtoková súprava pre vaničky KA 90 pre ESR II, zvislý odpad	4056	6877 4056 0999		126,00
Stredový podporný systém MAS pre vaničky väčšie ako 90 × 90	5305	6880 7653 0000		22,00
Spojovacia zvukovo izolačná páska WAS 70 (3,30 m)		6876 7603 0000		27,00
<b>SUPERPLAN s polystyrénovým nosičom</b>				
 <p>otvor pre sifón Ø 90 mm</p>  <p>celková výška 12 cm</p>	385-2	4476 4804 0001	75 × 80 × 2,5	510,00
	386-2	4475 4804 0001	80 × 80 × 2,5	444,00
	400-2	4300 4804 0001	70 × 90 × 2,5	495,00
	387-2	4477 4804 0001	75 × 90 × 2,5	463,00
	388-2	4478 4804 0001	80 × 90 × 2,5	512,00
	390-2	4469 4804 0001	90 × 90 × 2,5	444,00
	402-2	4302 4804 0001	75 × 100 × 2,5	618,00
	398-2	4472 4804 0001	80 × 100 × 2,5	604,00
	404-2	4304 4804 0001	90 × 100 × 2,5	604,00
	391-2	4470 4804 0001	100 × 100 × 2,5	584,00
	405-2	4305 4804 0001	90 × 110 × 2,5	686,00
	401-2	4301 4804 0001	70 × 120 × 2,5	702,00
	403-2	4303 4804 0001	75 × 120 × 2,5	702,00
	389-2	4473 4804 0001	80 × 120 × 2,5	686,00
	406-2	4306 4804 0001	90 × 120 × 2,5	686,00
	407-2	4307 4804 0001	100 × 120 × 2,5	686,00
399-2	4471 4804 0001	120 × 120 × 2,5	662,00	
<b>POVRCHOVÉ ÚPRAVY</b>				
Perl-Effekt pre sprchovacie vaničky		xxxx yyyy 3zzz		80,00
Antislip pre sprchovacie vaničky ≤ 120 cm alebo		xxxx 3500 zzzz		72,00
Antislip ORNAMENT pre sprchovacie vaničky alebo		xxxx 3042 zzzz		251,00
Celoplošný antislip pre sprchovacie vaničky ≤ 120 cm alebo		xxxx 3504 zzzz		134,00
Protišmykový povrch SECURE PLUS pre sprchovacie vaničky ≤ 120 cm		xxxx yyyy 2zzz		*
Dekorácia Lilie (pri modeloch 385-2 a 400-2 nie je možné kombinovať s antislipom, pri žiadnom modeli s celoplošným antislipom)				
<b>VOLITEĽNÉ PRÍSLUŠENSTVO</b>				
OD 4/2015 Odtoková súprava pre vaničky KA 90, vodorovný odpad	4047	6877 4047 0999		92,00
OD 4/2015 Odtoková súprava pre vaničky KA 90, extra plochá, vodorovný odpad	4051	6877 4051 0999		113,00
OD 4/2015 Odtoková súprava pre vaničky KA 90, ultra plochá, vodorovný odpad	4451	6877 4451 0999		113,00
OD 4/2015 Odtoková súprava pre vaničky KA 90, zvislý odpad	4055	6877 4055 0999		126,00
<b>MONTÁŽNE POMÔCKY</b>				
<b>PRI INŠTALÁCII V ÚROVNI PODLAHY:</b>				
Vaňový tesniaci systém WDS/štandardný set 1, pre sprchovacie vaničky s obvodom do 3,6 m		6876 7606 0000		175,00
Vaňový tesniaci systém WDS/štandardný set 2, pre sprchovacie vaničky s obvodom do 4,8 m		6876 7607 0000		189,00
Spojovacia zvukovo izolačná páska WAS 70 (3,30 m)		6876 7603 0000		27,00





	Model	Objednávacie číslo#	Rozmery d-š-h (cm)	Cena v EUR bez DPH®	
<b>SUPERPLAN</b> so zníženým polystyrénovým nosičom   otvor pre sifón Ø 90mm   celková výška 3,7cm  <b>V 22 ZÁKLADNÝCH A 12 MATNÝCH FARBÁCH</b> (viď str. 116)  <b>DOSTUPNÉ AJ S PROTIŠMYKOVÝM POVRCHOM</b>  <b>SECURE<sup>+</sup></b>	386-5	4475 4798 0001	80 × 80 × 2,5	411,00	
	390-5	4469 4798 0001	90 × 90 × 2,5	411,00	
	398-5	4472 4798 0001	80 × 100 × 2,5	564,00	
	404-5	4304 4798 0001	90 × 100 × 2,5	564,00	
	391-5	4470 4798 0001	100 × 100 × 2,5	544,00	
	389-5	4473 4798 0001	80 × 120 × 2,5	646,00	
	406-5	4306 4798 0001	90 × 120 × 2,5	646,00	
	<b>POVRCHOVÉ ÚPRAVY</b>				
	Perl-Effekt pre sprchovacie vaničky		xxxx yyyy 3zzz		80,00
	Antislip pre sprchovacie vaničky ≤ 120 cm alebo Antislip ORNAMENT pre sprchovacie vaničky alebo Celoplošný antislip pre sprchovacie vaničky ≤ 120 cm alebo Protišmykový povrch SECURE PLUS pre sprchovacie vaničky ≤ 120 cm		xxxx 4793 zzzz xxxx 4780 zzzz xxxx 4794 zzzz xxxx yyyy 2zzz		72,00 251,00 134,00 *
Dekorácia Lilie (nie je možné kombinovať s celoplošným antislipom)				240,00	
<b>VOLITEĽNÉ PRÍSLUŠENSTVO</b>					
OD 4/2015 Odtoková súprava pre vaničky KA 90, vodorovný odpad	4047	6877 4047 0999		92,00	
OD 4/2015 Odtoková súprava pre vaničky KA 90, extra plochá, vodorovný odpad	4051	6877 4051 0999		113,00	
OD 4/2015 Odtoková súprava pre vaničky KA 90, ultra plochá, vodorovný odpad	4451	6877 4451 0999		113,00	
OD 4/2015 Odtoková súprava pre vaničky KA 90, zvislý odpad	4055	6877 4055 0999		126,00	
<b>MONTÁŽNE POMÔCKY</b>					
<b>PRI INŠTALÁCII V ÚROVNI PODLAHY:</b> Vaňový tesniaci systém WDS/štandardný set 1, pre sprchovacie vaničky s obvodom do 3,6 m		6876 7606 0000		175,00	
Vaňový tesniaci systém WDS/štandardný set 2, pre sprchovacie vaničky s obvodom do 4,8 m		6876 7607 0000		189,00	
Spojovacia zvukovo izolačná páska WAS 70 (3,30 m)		6876 7603 0000		27,00	
<b>SUPERPLAN XXL</b>   otvor pre sifón Ø 90mm modely 408, 409, 410, 411, 412, 429, 430, 446   otvor pre sifón Ø 90mm modely 431, 436, 440, 443, 448   otvor pre sifón Ø 90mm modely 433, 435, 437, 438, 439, 441, 442, 444, 445, 447	438-1	4338 0001 0001	90 × 130 × 2,5	644,00	
	408-1	4308 0001 0001	70 × 140 × 3,9	644,00	
	410-1	4310 0001 0001	75 × 140 × 4,0	644,00	
	OD 4/2015 446-1	4353 0001 0001	80 × 140 × 4,0	644,00	
	429-1	4329 0001 0001	90 × 140 × 4,3	644,00	
	412-1	4312 0001 0001	100 × 140 × 4,3	652,00	
	433-1	4333 0001 0001	70 × 150 × 3,9	644,00	
	435-1	4335 0001 0001	75 × 150 × 4,0	644,00	
	OD 4/2015 447-1	4436 0001 0001	80 × 150 × 4,0	652,00	
	439-1	4339 0001 0001	90 × 150 × 4,3	652,00	
	442-1	4342 0001 0001	100 × 150 × 4,3	702,00	
	431-1	4331 0001 0001	70 × 160 × 3,9	644,00	
	436-1	4336 0001 0001	75 × 160 × 4,0	644,00	
	OD 4/2015 448-1	4349 0001 0001	80 × 160 × 4,0	652,00	
	440-1	4340 0001 0001	90 × 160 × 4,3	652,00	
	443-1	4343 0001 0001	100 × 160 × 4,3	702,00	
	409-1	4309 0001 0001	70 × 170 × 4,7	702,00	
	411-1	4311 0001 0001	75 × 170 × 4,7	702,00	
	430-1	4330 0001 0001	90 × 170 × 5,1	702,00	
	444-1	4344 0001 0001	100 × 170 × 5,1	726,00	
437-1	4337 0001 0001	80 × 180 × 4,7	702,00		
441-1	4341 0001 0001	90 × 180 × 5,1	702,00		
445-1	4345 0001 0001	100 × 180 × 5,1	726,00		
<b>POVRCHOVÉ ÚPRAVY</b>					
Perl-Effekt pre sprchovacie vaničky		xxxx yyyy 3zzz		80,00	
Antislip pre sprchovacie vaničky > 120 cm alebo Antislip ORNAMENT pre sprchovacie vaničky alebo Celoplošný antislip pre sprchovacie vaničky > 120 cm		xxxx 3000 zzzz xxxx 3040 zzzz xxxx 3002 zzzz		132,00 251,00 256,00	
Dekorácia Lilie (nie je možné kombinovať s antislipom ani celoplošným antislipom)				240,00	
<b>VOLITEĽNÉ PRÍSLUŠENSTVO</b>					
OD 4/2015 Odtoková súprava pre vaničky KA 90, vodorovný odpad	4047	6877 4047 0999		92,00	
OD 4/2015 Odtoková súprava pre vaničky KA 90, extra plochá, vodorovný odpad	4051	6877 4051 0999		113,00	
OD 4/2015 Odtoková súprava pre vaničky KA 90, ultra plochá, vodorovný odpad	4451	6877 4451 0999		113,00	
OD 4/2015 Odtoková súprava pre vaničky KA 90, zvislý odpad	4055	6877 4055 0999		126,00	
pokračovanie na ďalšej strane...					

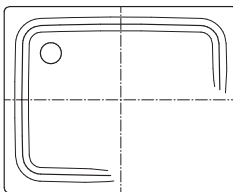



	Model	Objednávacie číslo#	Rozmery d-š-h (cm)	Cena v EUR bez DPH®	
<p>SUPERPLAN XXL – pokračovanie</p>  <p>ESR II – montážny systém pre ploché sprchovacie vaničky</p>	<b>MONTÁŽNE POMÔCKY</b>				
	<b>INŠTALAČNÝ RÁM FR 5300 DO ROZMERU 150 × 180</b> (pre rozmer sprchovacej vaničky 130–180 cm)				
	<b>PRI INŠTALÁCII V ÚROVNI PODLAHY POMOCOU FR 5300:</b>				
	Vaňový tesniaci systém WDS/štandardný set 2, pre sprchovacie vaničky s obvodom do 4,8 m				
	Vaňový tesniaci systém WDS/štandardný set 3, pre sprchovacie vaničky s obvodom nad 4,8 m alebo				
	<b>MONTÁŽNY SYSTÉM ESR II PRE ROZMER VANIČKY</b>				
	90 × 130	5300	5300 0014 0000	92,8 × 132,8	227,00
	70 × 140		6876 7607 0000	72,8 × 142,8	189,00
	75 × 140		6876 7608 0000	77,8 × 142,8	227,00
	80 × 140			82,8 × 142,8	
	90 × 140			92,8 × 142,8	
	100 × 140			102,8 × 142,8	
	70 × 150		5845 7419 0000	72,8 × 152,8	422,00
	75 × 150		5845 7421 0000	77,8 × 152,8	422,00
	80 × 150		5845 7422 0000	82,8 × 152,8	422,00
	90 × 150		5845 7423 0000	92,8 × 152,8	422,00
	100 × 150		5845 7424 0000	102,8 × 152,8	422,00
	70 × 160		5845 7425 0000	72,8 × 162,8	596,00
	75 × 160		5845 7426 0000	77,8 × 162,8	596,00
	80 × 160		5845 7427 0000	82,8 × 162,8	596,00
	90 × 160		5845 7451 0000	92,8 × 162,8	596,00
	100 × 160		5845 7428 0000	102,8 × 162,8	596,00
	70 × 170		5845 7429 0000	72,8 × 172,8	596,00
	75 × 170		5845 7431 0000	77,8 × 172,8	596,00
	90 × 170		5845 7432 0000	92,8 × 172,8	596,00
	100 × 170		5845 7450 0000	102,8 × 172,8	596,00
	80 × 180		5845 7433 0000	82,8 × 182,8	596,00
	90 × 180		5845 7434 0000	92,8 × 182,8	596,00
100 × 180		5845 7437 0000	102,8 × 182,8	596,00	
		5845 7438 0000			
		5845 7439 0000			
		5845 7440 0000			
		5845 7441 0000			
<b>K ESR II JE NUTNÉ OBJEDNAŤ JEDNU Z NASLEDUJÚCICH ODTOKOVÝCH SÚPRAV:</b>					
OD 4/2015 Odtoková súprava pre vaničky KA 90 pre ESR II, vodorovný odpad	4048	6877 4048 0999		92,00	
OD 4/2015 Odtoková súprava pre vaničky KA 90 pre ESR II, extra plochá, vodorovný odpad	4052	6877 4052 0999		113,00	
OD 4/2015 Odtoková súprava pre vaničky KA 90 pre ESR II, ultra plochá, vodorovný odpad	4452	6877 4452 0999		113,00	
OD 4/2015 Odtoková súprava pre vaničky KA 90 pre ESR II, zvislý odpad	4056	6877 4056 0999		126,00	
Stredový podporný systém MAS pre vaničky väčšie ako 90 × 90	5305	6880 7653 0000		22,00	
Spojovacia zvukovo izolačná páska WAS 70 (3,30 m)		6876 7603 0000		27,00	
<p>SUPERPLAN XXL s polystyrénovým nosičom</p>  <p>otvor pre sifón Ø 90mm modely 408, 409, 410, 411, 412, 429, 430, 446</p>  <p>otvor pre sifón Ø 90mm modely 431, 436, 440, 443, 448</p>	438-2	4338 4804 0001	90 × 130 × 2,5	726,00	
	408-2	4308 4804 0001	70 × 140 × 3,9	726,00	
	410-2	4310 4804 0001	75 × 140 × 4,0	726,00	
	OD 6/2015 446-2	4353 4804 0001	80 × 140 × 4,0	726,00	
	429-2	4329 4804 0001	90 × 140 × 4,3	726,00	
	412-2	4312 4804 0001	100 × 140 × 4,3	734,00	
	433-2	4333 4804 0001	70 × 150 × 3,9	726,00	
	435-2	4335 4804 0001	75 × 150 × 4,0	726,00	
	OD 6/2015 447-2	4436 4804 0001	80 × 150 × 4,0	734,00	
	439-2	4339 4804 0001	90 × 150 × 4,3	734,00	
	442-2	4342 4804 0001	100 × 150 × 4,3	784,00	
	431-2	4331 4804 0001	70 × 160 × 3,9	726,00	
	436-2	4336 4804 0001	75 × 160 × 4,0	726,00	
	OD 6/2015 448-2	4349 4804 0001	80 × 160 × 4,0	734,00	
	440-2	4340 4804 0001	90 × 160 × 4,3	734,00	
	443-2	4343 4804 0001	100 × 160 × 4,3	784,00	
	409-2	4309 4804 0001	70 × 170 × 4,7	784,00	
	411-2	4311 4804 0001	75 × 170 × 4,7	784,00	
	430-2	4330 4804 0001	90 × 170 × 5,1	784,00	
	444-2	4344 4804 0001	100 × 170 × 5,1	808,00	
437-2	4337 4804 0001	80 × 180 × 4,7	784,00		
441-2	4341 4804 0001	90 × 180 × 5,1	784,00		
445-2	4345 4804 0001	100 × 180 × 5,1	808,00		



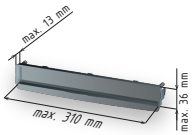

pokračovanie na ďalšej strane...

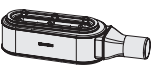

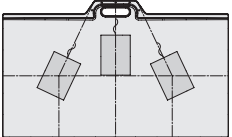
	Model	Objednávacie číslo#	Rozmery d-š-h (cm)	Cena v EUR bez DPH®
<b>SUPERPLAN XXL - pokračovanie</b>				
 <p>otvor pre sifón Ø 90mm modely 433, 435, 437, 438, 439, 441, 442, 444, 445, 447</p>  <p>celková výška 12cm (438-2)</p> <p>celková výška 13,5cm (408-2, 410-2, 412-2, 429-2, 431-2, 433-2, 435-2, 436-2, 439-2, 440-2, 442-2, 443-2, 446-2, 447-2 a 448-2)</p> <p>celková výška 14,5cm (409-2, 411-2, 430-2, 437-2, 441-2, 444-2 a 445-2)</p>	<b>POVRCHOVÉ ÚPRAVY</b>			
			xxxx yyyy 3zzz	80,00
			xxxx 3500 zzzz	132,00
			xxxx 3042 zzzz	251,00
			xxxx 3504 zzzz	256,00
				240,00
	<b>VOLITELNÉ PRÍSLUŠENSTVO</b>			
		4047	6877 4047 0999	92,00
		4051	6877 4051 0999	113,00
		4451	6877 4451 0999	113,00
	4055	6877 4055 0999	126,00	
<b>MONTÁŽNE POMÔCKY</b>				
<b>PRI INŠTALÁCII V ÚROVNI PODLAHY:</b>				
		6876 7607 0000	189,00	
		6876 7608 0000	227,00	
		6876 7603 0000	27,00	
<b>SUPERPLAN PLUS</b>				
 <p>otvor pre sifón Ø 120mm</p> <p>Celková výška vrátane špeciálnej odtokovej súpravy len 109mm</p> <p><b>V 22 ZÁKLADNÝCH A 12 MATNÝCH FARBÁCH</b> (viď str. 116)</p> <p><b>DOSTUPNÉ AJ S PROTIŠMYKOVÝM POVRCHOM SECURE<sup>+</sup></b></p> 	469-1	4697 0001 0001	80 × 80 × 2,5	442,00
	475-1	4700 0001 0001	90 × 90 × 2,5	442,00
	476-1	4701 0001 0001	75 × 100 × 2,5	608,00
	477-1	4702 0001 0001	80 × 100 × 2,5	592,00
	478-1	4703 0001 0001	90 × 100 × 2,5	592,00
	479-1	4704 0001 0001	100 × 100 × 2,5	592,00
	480-1	4705 0001 0001	90 × 110 × 2,5	648,00
	481-1	4706 0001 0001	70 × 120 × 2,5	690,00
	482-1	4707 0001 0001	75 × 120 × 2,5	690,00
	483-1	4708 0001 0001	80 × 120 × 2,5	672,00
	484-1	4709 0001 0001	90 × 120 × 2,5	672,00
	485-1	4710 0001 0001	100 × 120 × 2,5	672,00
	486-1	4711 0001 0001	120 × 120 × 2,5	664,00
	494-1	4714 0001 0001	150 × 150 × 5,2	1 104,00
	<b>POVINNÉ PRÍSLUŠENSTVO</b>			
		4096	6897 1060 0001	139,00
		4098	6897 1062 0001	172,00
	<b>POVRCHOVÉ ÚPRAVY</b>			
		xxxx yyyy 3zzz	80,00	
		xxxx 3000 zzzz	72,00	
		xxxx 3000 zzzz	132,00	
		xxxx 3040 zzzz	251,00	
		xxxx 3002 zzzz	134,00	
		xxxx 3002 zzzz	256,00	
		xxxx yyyy 2zzz	*	
			240,00	
<b>MONTÁŽNE POMÔCKY</b>				
<b>INŠTALAČNÝ RÁM FR 5300 PLUS DO ROZMERU:</b>				
90 × 90	5300	5300 0018 0000	195,00	
120 × 120	5300	5300 0019 0000	206,00	
150 × 180	5300	5300 0020 0000	277,00	
<b>INŠTALAČNÝ RÁM FR 5300 DO ROZMERU:</b>				
90 × 90	5300	5300 0012 0000	145,00	
120 × 120	5300	5300 0013 0000	159,00	
150 × 180	5300	5300 0014 0000	227,00	
<b>PRI INŠTALÁCII V ÚROVNI PODLAHY POMOCOU FR 5300:</b>				
		6876 7606 0000	175,00	
		6876 7607 0000	189,00	
		6876 7608 0000	227,00	
pokračovanie na ďalšej strane...				



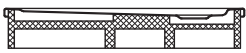
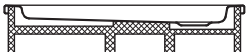

	Model	Objednávacie číslo <sup>#</sup>	Rozmery d-š-h (cm)	Cena v EUR bez DPH <sup>®</sup>	
<b>SUPERPLAN PLUS – pokračovanie</b>					
 <p>FR 5300 – inštalačný rám pre montáž sprchovacích vaničiek</p>  <p>ESR II – montážny systém pre ploché sprchovacie vaničky</p>	<b>MONTÁŽNY SYSTÉM ESR II PRE ROZMER VANIČKY:</b>				
	80 × 80		5845 7401 0000	82,8 × 82,8	308,00
	90 × 90		5845 7405 0000	92,8 × 92,8	308,00
	75 × 100		5845 7406 0000	77,8 × 102,8	308,00
	80 × 100		5845 7407 0000	82,8 × 102,8	308,00
	90 × 100		5845 7408 0000	92,8 × 102,8	308,00
	100 × 100		5845 7409 0000	102,8 × 102,8	308,00
	90 × 110		5845 7411 0000	92,8 × 112,8	308,00
	70 × 120		5845 7412 0000	72,8 × 122,8	344,00
	75 × 120		5845 7413 0000	77,8 × 122,8	344,00
	80 × 120		5845 7414 0000	82,8 × 122,8	344,00
	90 × 120		5845 7415 0000	92,8 × 122,8	344,00
	100 × 120		5845 7416 0000	102,8 × 122,8	344,00
	120 × 120		5845 7417 0000	122,8 × 122,8	344,00
	150 × 150		5845 7430 0000	152,8 × 152,8	596,00
<b>K ESR II JE NUTNÉ OBJEDNAŤ NAMIESTO ŠPECIÁLNEJ ODTOKOVEJ SÚPRAVY 4096 ALEBO 4098 JEDNU Z NASLEDUJÚCICH ODTOKOVÝCH SÚPRAV:</b>					
Špeciálna odtoková súprava KA 125 pre ESR II pre sprchovacie vaničky SUPERPLAN PLUS, so smaltovaným krytom, vodorovný odpad alebo	4097	6897 1061 0001		139,00	
Špeciálna odtoková súprava KA 125 pre ESR II pre sprchovacie vaničky SUPERPLAN PLUS, so smaltovaným krytom, zvislý odpad	4099	6897 1063 0001		172,00	
Stredový podporný systém MAS pre vaničky väčšie ako 90 × 90	5305	6880 7653 0000		22,00	
Spojovacia zvukovo izolačná páska WAS 70 (3,30m)		6876 7603 0000		27,00	
<b>SUPERPLAN PLUS s polystyrénovým nosičom</b>					
 <p>otvor pre sifón Ø 120mm</p>  <p>celková výška 12cm</p> <p><b>V 22 ZÁKLADNÝCH A 12 MATNÝCH FARBÁCH</b> (viď str. 116)</p> <p><b>DOSTUPNÉ AJ S PROTIŠMYKOVÝM POVRCHOM</b></p> <p><b>SECURE</b> </p>	469-2	4697 4804 0001	80 × 80 × 2,5	488,00	
	475-2	4700 4804 0001	90 × 90 × 2,5	488,00	
	476-2	4701 4804 0001	75 × 100 × 2,5	666,00	
	477-2	4702 4804 0001	80 × 100 × 2,5	652,00	
	478-2	4703 4804 0001	90 × 100 × 2,5	652,00	
	479-2	4704 4804 0001	100 × 100 × 2,5	652,00	
	480-2	4705 4804 0001	90 × 110 × 2,5	708,00	
	481-2	4706 4804 0001	70 × 120 × 2,5	750,00	
	482-2	4707 4804 0001	75 × 120 × 2,5	750,00	
	483-2	4708 4804 0001	80 × 120 × 2,5	734,00	
	484-2	4709 4804 0001	90 × 120 × 2,5	734,00	
	485-2	4710 4804 0001	100 × 120 × 2,5	734,00	
	486-2	4711 4804 0001	120 × 120 × 2,5	724,00	
	494-2	4714 4804 0001	150 × 150 × 5,2	1 186,00	
	<b>POVINNÉ PRÍSLUŠENSTVO</b>				
Špeciálna odtoková súprava KA 125 pre sprchovacie vaničky SUPERPLAN PLUS, vodorovný odpad alebo	4096	6897 1060 0001		139,00	
Špeciálna odtoková súprava KA 125 pre sprchovacie vaničky SUPERPLAN PLUS, zvislý odpad	4098	6897 1062 0001		172,00	
<b>POVRCHOVÉ ÚPRAVY</b>					
Perl-Effekt pre sprchovacie vaničky		xxxx yyyy 3zzz		80,00	
Antislip pre sprchovacie vaničky ≤ 120 cm		xxxx 3500 zzzz		72,00	
> 120 cm		xxxx 3500 zzzz		132,00	
alebo					
Antislip ORNAMENT pre sprchovacie vaničky		xxxx 3042 zzzz		251,00	
alebo					
Celoplošný antislip pre sprchovacie vaničky ≤ 120 cm		xxxx 3504 zzzz		134,00	
> 120 cm		xxxx 3504 zzzz		256,00	
alebo					
Protišmykový povrch SECURE PLUS pre sprchovacie vaničky ≤ 120 cm		xxxx yyyy 2zzz		*	
Dekorácia Lilie (nie je možné kombinovať s celoplošným antislipom)				240,00	
<b>MONTÁŽNE POMÔCKY</b>					
<b>PRI INŠTALÁCIH V ÚROVNI PODLAHY:</b>					
Vaňový tesniaci systém WDS/štandardný set 1, pre sprchovacie vaničky s obvodom do 3,6m		6876 7606 0000		175,00	
Vaňový tesniaci systém WDS/štandardný set 2, pre sprchovacie vaničky s obvodom do 4,8m		6876 7607 0000		189,00	
Vaňový tesniaci systém WDS/štandardný set 3, pre sprchovacie vaničky s obvodom nad 4,8m		6876 7608 0000		227,00	
Spojovacia zvukovo izolačná páska WAS 70 (3,30m)		6876 7603 0000		27,00	



	Model	Objednávacie číslo#	Rozmery d-š-h (cm)	Cena v EUR bez DPH®		
<p><b>XETIS</b></p>  <p>otvor pre sifón 205 × 55 mm</p> <p>Celková výška vrátane špeciálnej odtokovej súpravy len 112 mm</p> <p><b>V 22 ZÁKLADNÝCH A 12 MATNÝCH FARBÁCH</b> (viď str. 116)</p> <p><b>DOSTUPNÉ AJ S PROTIŠMYKOVÝM POVRCHOM</b></p> <p><b>SECURE<sup>+</sup></b></p>  <p>Krytka na obloženie</p>  <p>Krytka lesklý chróm</p>  <p>Krytka lesklý chróm s lemom</p>  <p>Inštalčný nadstavec</p>  <p>Odtoková súprava KA 200 (prietoková kapacita 1 l/s)</p>  <p>FR 5350 – inštalčný rám</p>  <p>Stredový podporný systém MAS</p>	885	4885 0001 0001	90 × 90	652,00		
	886	4886 0001 0001	100 × 100	790,00		
	887	4887 0001 0001	80 × 120	898,00		
	888	4888 0001 0001	90 × 120	898,00		
	889	4889 0001 0001	100 × 120	898,00		
	890	4890 0001 0001	120 × 120	1 064,00		
	891	4891 0001 0001	80 × 140	942,00		
	892	4892 0001 0001	90 × 140	942,00		
	893	4893 0001 0001	100 × 140	988,00		
	894	4894 0001 0001	90 × 170	1 300,00		
	895	4895 0001 0001	100 × 170	1 370,00		
	896	4896 0001 0001	90 × 180	1 416,00		
	897	4897 0001 0001	100 × 180	1 912,00		
	<b>POVINNÉ PRÍSLUŠENSTVO</b>					
	Inštalčný set 1 (odtoková súprava KA 200, tesniaci systém XDS, inštalčný nadstavec, krytka na obloženie)		6876 7631 0000		437,00	
alebo						
Inštalčný set 2 (odtoková súprava KA 200, tesniaci systém XDS, inštalčný nadstavec, krytka lesklý chróm)		6876 7632 0000		437,00		
alebo						
Inštalčný set 3 (odtoková súprava KA 200, tesniaci systém XDS, inštalčný nadstavec, krytka s lemom lesklý chróm)		6876 7639 0000		437,00		
<b>INŠTALAČNÝ RÁM FR 5350 DO ROZMERU:</b>						
90 × 120	5350	5300 0029 0000		204,00		
alebo						
120 × 120	5350	5300 0028 0000		237,00		
alebo						
100 × 180	5350	5300 0027 0000		305,00		
Stredový podporný systém MAS (1 až 3 ks viď tabuľka)	5305	6880 7653 0000		22,00		
<b>POVRCHOVÉ ÚPRAVY</b>						
Perl-Effekt pre sprchovacie vaničky		xxxx yyyy 3zzz		80,00		
Antislip pre sprchovacie vaničky	≤ 120 cm	xxxx 3000 zzzz		72,00		
	> 120 cm	xxxx 3000 zzzz		132,00		
alebo						
Celoplošný antislip pre sprchovacie vaničky	≤ 120 cm	xxxx 3002 zzzz		134,00		
	> 120 cm	xxxx 3002 zzzz		256,00		
alebo						
Protišmykový povrch SECURE PLUS pre sprchovacie vaničky	≤ 120 cm	xxxx yyyy 2zzz		*		
	> 120 cm	xxxx yyyy 2zzz		*		
<b>MONTÁŽNE POMÔCKY</b>						
Příplatok za zvukovo izolačný set (XETIS) podľa SIA 181				77,00		
Doplňkový set Plus (Xetis)		6876 7636 0000		35,00		
<b>Cena vaničky vrát. povinného príslušenstva (vanička v bielej farbe bez povrchových úprav)</b>						
Model	Inštalčný set 1, 2 alebo 3	Inštalčný rám FR 5350			MAS 5305 (ks)	Cena v EUR bez DPH za komplet
		90 × 120	120 × 120	100 × 180		
885	x	x			1	1 315,00
886	x		x		1	1 486,00
887	x	x			2	1 583,00
888	x	x			2	1 583,00
889	x		x		2	1 616,00
890	x		x		2	1 782,00
891	x			x	3	1 750,00
892	x			x	3	1 750,00
893	x			x	3	1 796,00
894	x			x	3	2 108,00
895	x			x	3	2 178,00
896	x			x	3	2 224,00
897	x			x	3	2 720,00

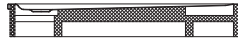



		Model	Objednávacie číslo <sup>#</sup>	Rožmery d-š-h (cm)	Cena v EUR bez DPH <sup>®</sup>		
<b>ARRONDO</b> R = 550 mm   otvor pre sifón Ø 90 mm   ESR II – montážny systém pre ploché sprchovacie vaničky	hĺbka 2,5 cm	870-1 872-1	4600 0001 0001 4602 0001 0001	90 × 90 × 2,5 100 × 100 × 2,5	580,00 658,00		
	hĺbka 6,5 cm	871-1 873-1	4601 0001 0001 4603 0001 0001	90 × 90 × 6,5 100 × 100 × 6,5	580,00 658,00		
	<b>POVRCHOVÉ ÚPRAVY</b>						
	Perl-Effekt pre sprchovacie vaničky		xxxx yyyy 3zzz		80,00		
	Antislip pre sprchovacie vaničky ≤ 120 cm alebo Antislip ORNAMENT pre sprchovacie vaničky (870-1 a 872-1)		xxxx 3000 zzzz xxxx 3040 zzzz		72,00 251,00		
	<b>VOLITEĽNÉ PRÍSLUŠENSTVO</b>						
	OD 4/2015 Odtoková súprava pre vaničky KA 90, vodorovný odpad	4047	6877 4047 0999		92,00		
	OD 4/2015 Odtoková súprava pre vaničky KA 90, extra plochá, vodorovný odpad	4051	6877 4051 0999		113,00		
	OD 4/2015 Odtoková súprava pre vaničky KA 90, ultra plochá, vodorovný odpad	4451	6877 4451 0999		113,00		
	OD 4/2015 Odtoková súprava pre vaničky KA 90, zvislý odpad	4055	6877 4055 0999		126,00		
	<b>MONTÁŽNE POMÔCKY</b>						
	<b>INŠTALAČNÝ RÁM FR 5300 PRE ARRONDO DO ROZMERU 100 × 100 PRI INŠTALÁCII V ÚROVNI PODLAHY POMOCOU FR 5300:</b> Vaňový tesniaci systém WDS/štandardný set pre štvrtkruhové sprchovacie vaničky alebo <b>MONTÁŽNY SYSTÉM ESR II PRE ROZMER VANIČKY:</b> 90 × 90 pre Arrondo h = 2,5 cm 100 × 100 pre Arrondo h = 2,5 cm <b>K ESR II JE NUTNÉ OBJEDNAŤ JEDNU Z NASLEDUJÚCICH ODTOKOVÝCH SÚPRAV:</b> OD 4/2015 Odtoková súprava pre vaničky KA 90 pre ESR II, vodorovný odpad OD 4/2015 Odtoková súprava pre vaničky KA 90 pre ESR II, extra plochá, vodorovný odpad OD 4/2015 Odtoková súprava pre vaničky KA 90 pre ESR II, ultra plochá, vodorovný odpad OD 4/2015 Odtoková súprava pre vaničky KA 90 pre ESR II, zvislý odpad Stredový podporný systém MAS pre vaničky väčšie ako 90 × 90 Spojovacia zvukovo izolačná páska WAS 70 (3,30 m)	5300	5300 0017 0000 6876 7610 0000 5845 7444 0000 5845 7445 0000		167,00 224,00 364,00 376,00		
		4048	6877 4048 0999		92,00		
		4052	6877 4052 0999		113,00		
		4452	6877 4452 0999		113,00		
	4056	6877 4056 0999		126,00			
	5305	6880 7653 0000		22,00			
		6876 7603 0000		27,00			
<b>ARRONDO</b> s polystyrénovým nosičom R = 550 mm   otvor pre sifón Ø 90 mm   celková výška 12 cm (870-2, 872-2)   celková výška 16 cm (871-2, 873-2)	hĺbka 2,5 cm	870-2 872-2	4600 4804 0001 4602 4804 0001	90 × 90 × 2,5 100 × 100 × 2,5	698,00 776,00		
	hĺbka 6,5 cm	871-2 873-2	4601 4804 0001 4603 4804 0001	90 × 90 × 6,5 100 × 100 × 6,5	698,00 776,00		
	<b>POVRCHOVÉ ÚPRAVY</b>						
	Perl-Effekt pre sprchovacie vaničky		xxxx yyyy 3zzz		80,00		
	Antislip pre sprchovacie vaničky ≤ 120 cm alebo Antislip ORNAMENT pre sprchovacie vaničky (870-2 a 872-2)		xxxx 3500 zzzz xxxx 3042 zzzz		72,00 251,00		
	<b>VOLITEĽNÉ PRÍSLUŠENSTVO</b>						
	OD 4/2015 Odtoková súprava pre vaničky KA 90, vodorovný odpad	4047	6877 4047 0999		92,00		
	OD 4/2015 Odtoková súprava pre vaničky KA 90, extra plochá, vodorovný odpad	4051	6877 4051 0999		113,00		
	OD 4/2015 Odtoková súprava pre vaničky KA 90, ultra plochá, vodorovný odpad	4451	6877 4451 0999		113,00		
	OD 4/2015 Odtoková súprava pre vaničky KA 90, zvislý odpad	4055	6877 4055 0999		126,00		
	<b>MONTÁŽNE POMÔCKY</b>						
	<b>PRI INŠTALÁCII V ÚROVNI PODLAHY:</b> Vaňový tesniaci systém WDS/štandardný set pre štvrtkruhové sprchovacie vaničky Spojovacia zvukovo izolačná páska WAS 70 (3,30 m)		6876 7610 0000 6876 7603 0000		224,00 27,00		
	<b>ARRONDO</b> s panelom R = 550 mm   otvor pre sifón Ø 90 mm celková výška 8 cm		880-1 881-1	4604 0001 0001 4605 0001 0001	90 × 90 × 6,5 100 × 100 × 6,5	642,00 728,00	
		<b>POVRCHOVÉ ÚPRAVY</b>					
		Perl-Effekt pre sprchovacie vaničky		xxxx yyyy 3zzz		80,00	
Antislip pre sprchovacie vaničky ≤ 120 cm			xxxx 3000 zzzz		72,00		
<b>VOLITEĽNÉ PRÍSLUŠENSTVO</b>							
OD 4/2015 Odtoková súprava pre vaničky KA 90, vodorovný odpad		4047	6877 4047 0999		92,00		
OD 4/2015 Odtoková súprava pre vaničky KA 90, extra plochá, vodorovný odpad		4051	6877 4051 0999		113,00		
OD 4/2015 Odtoková súprava pre vaničky KA 90, ultra plochá, vodorovný odpad		4451	6877 4451 0999		113,00		
OD 4/2015 Odtoková súprava pre vaničky KA 90, zvislý odpad		4055	6877 4055 0999		126,00		
<b>MONTÁŽNE POMÔCKY</b>							
Spojovacia zvukovo izolačná páska WAS 70 (3,30 m)			6876 7603 0000		27,00		

	Model	Objednávacie číslo#	Rozmery d-š-h (cm)	Cena v EUR bez DPH®	
<b>ARRONDO</b> s panelom a polystyrénovým nosičom R = 550 mm  otvor pre sifón Ø 90 mm  celková výška 8,3 cm	880-2	4604 4804 0001	90 × 90 × 6,5	760,00	
	881-2	4605 4804 0001	100 × 100 × 6,5	848,00	
	<b>POVRCHOVÉ ÚPRAVY</b>				
	Perl-Effekt pre sprchovacie vaničky		xxxx yyyy 3zzz		80,00
	Antislip pre sprchovacie vaničky ≤ 120 cm		xxxx 3500 zzzz		72,00
	<b>VOLITEĽNÉ PRÍSLUŠENSTVO</b>				
	OD 4/2015 Odtoková súprava pre vaničky KA 90, vodorovný odpad	4047	6877 4047 0999		92,00
	OD 4/2015 Odtoková súprava pre vaničky KA 90, extra plochá, vodorovný odpad	4051	6877 4051 0999		113,00
	OD 4/2015 Odtoková súprava pre vaničky KA 90, ultra plochá, vodorovný odpad	4451	6877 4451 0999		113,00
	OD 4/2015 Odtoková súprava pre vaničky KA 90, zvislý odpad	4055	6877 4055 0999		126,00
<b>MONTÁŽNE POMÔCKY</b>					
Spojovacia zvukovo izolačná páska WAS 70 (3,30 m)		6876 7603 0000		27,00	
<b>DUSCHPLAN</b>  otvor pre sifón Ø 90 mm  FR 5300 – inštalačný rám pre montáž sprchovacích vaničiek  ESR II – montážny systém pre ploché sprchovacie vaničky	554-1	4486 0001 0001	75 × 80 × 6,5	444,00	
	542-1	4405 0001 0001	80 × 80 × 6,5	358,00	
	547-1	4421 0001 0001	70 × 90 × 6,5	434,00	
	543-1	4409 0001 0001	75 × 90 × 6,5	394,00	
	544-1	4404 0001 0001	80 × 90 × 6,5	449,00	
	545-1	4403 0001 0001	90 × 90 × 6,5	374,00	
	416-1	4316 0001 0001	75 × 100 × 6,5	550,00	
	546-1	4401 0001 0001	80 × 100 × 6,5	544,00	
	418-1	4318 0001 0001	90 × 100 × 6,5	544,00	
	392-1	4402 0001 0001	100 × 100 × 6,5	544,00	
	419-1	4319 0001 0001	90 × 110 × 6,5	544,00	
	415-1	4315 0001 0001	70 × 120 × 6,5	644,00	
	417-1	4317 0001 0001	75 × 120 × 6,5	644,00	
	555-1	4482 0001 0001	80 × 120 × 6,5	626,00	
	420-1	4320 0001 0001	90 × 120 × 6,5	626,00	
	421-1	4321 0001 0001	100 × 120 × 6,5	582,00	
	422-1	4322 0001 0001	120 × 120 × 6,5	606,00	
	<b>POVRCHOVÉ ÚPRAVY</b>				
	Perl-Effekt pre sprchovacie vaničky		xxxx yyyy 3zzz		80,00
	Antislip pre sprchovacie vaničky ≤ 120 cm		xxxx 3000 zzzz		72,00
	<b>VOLITEĽNÉ PRÍSLUŠENSTVO</b>				
	Od 4/2015 Odtoková súprava pre vaničky KA 90, vodorovný odpad	4047	6877 4047 0999		92,00
	Od 4/2015 Odtoková súprava pre vaničky KA 90, extra plochá, vodorovný odpad	4051	6877 4051 0999		113,00
	Od 4/2015 Odtoková súprava pre vaničky KA 90, ultra plochá, vodorovný odpad	4451	6877 4451 0999		113,00
	OD 4/2015 Odtoková súprava pre vaničky KA 90, zvislý odpad	4055	6877 4055 0999		126,00
	<b>MONTÁŽNE POMÔCKY</b>				
<b>INŠTALAČNÝ RÁM FR 5300 DO ROZMERU:</b>					
90 × 90	5300	5300 0012 0000		145,00	
120 × 120	5300	5300 0013 0000		159,00	
<b>PRI INŠTALÁCII V ÚROVNI PODLAHY POMOCOU FR 5300:</b>					
Vaňový tesniaci systém WDS/štandardný set 1, pre sprchovacie vaničky s obvodom do 3,6 m		6876 7606 0000		175,00	
Vaňový tesniaci systém WDS/štandardný set 2, pre sprchovacie vaničky s obvodom do 4,8 m alebo		6876 7607 0000		189,00	
<b>MONTÁŽNY SYSTÉM ESR II PRE ROZMER VANIČKY:</b>					
75 × 80		5845 7400 0000	<b>Rozmery ESR II (cm)</b> 77,8 × 82,8	308,00	
80 × 80		5845 7401 0000	82,8 × 82,8	308,00	
75 × 90		5845 7403 0000	77,8 × 92,8	308,00	
80 × 90		5845 7404 0000	82,8 × 92,8	308,00	
90 × 90		5845 7405 0000	92,8 × 92,8	308,00	
80 × 100		5845 7407 0000	82,8 × 102,8	308,00	
100 × 100		5845 7409 0000	102,8 × 102,8	308,00	
80 × 120		5845 7414 0000	82,8 × 122,8	344,00	
<b>K ESR II JE NUTNÉ OBJEDNAŤ JEDNU Z NASLEDUJÚCICH ODTOKOVÝCH SÚPRAV:</b>					
OD 4/2015 Odtoková súprava pre vaničky KA 90 pre ESR II, vodorovný odpad	4048	6877 4048 0999		92,00	
OD 4/2015 Odtoková súprava pre vaničky KA 90 pre ESR II, extra plochá, vodorovný odpad	4052	6877 4052 0999		113,00	
OD 4/2015 Odtoková súprava pre vaničky KA 90 pre ESR II, ultra plochá, vodorovný odpad	4452	6877 4452 0999		113,00	
OD 4/2015 Odtoková súprava pre vaničky KA 90 pre ESR II, zvislý odpad	4056	6877 4056 0999		126,00	
Stredový podporný systém MAS pre vaničky väčšie ako 90 × 90	5305	6880 7653 0000		22,00	
Spojovacia zvukovo izolačná páska WAS 70 (3,30 m)		6876 7603 0000		27,00	

	Model	Objednávacie číslo#	Rožmery d-š-h (cm)	Cena v EUR bez DPH®	
<b>DUSCHPLAN</b> s polystyrénovým nosičom   otvor pre sífón Ø 90mm   celková výška 16cm	554-2	4486 4804 0001	75 × 80 × 6,5	490,00	
	542-2	4405 4804 0001	80 × 80 × 6,5	402,00	
	547-2	4421 4804 0001	70 × 90 × 6,5	483,00	
	543-2	4409 4804 0001	75 × 90 × 6,5	439,00	
	544-2	4404 4804 0001	80 × 90 × 6,5	495,00	
	545-2	4403 4804 0001	90 × 90 × 6,5	415,00	
	416-2	4316 4804 0001	75 × 100 × 6,5	610,00	
	546-2	4401 4804 0001	80 × 100 × 6,5	604,00	
	418-2	4318 4804 0001	90 × 100 × 6,5	604,00	
	392-2	4402 4804 0001	100 × 100 × 6,5	602,00	
	419-2	4319 4804 0001	90 × 110 × 6,5	604,00	
	415-2	4315 4804 0001	70 × 120 × 6,5	702,00	
	417-2	4317 4804 0001	75 × 120 × 6,5	702,00	
	555-2	4482 4804 0001	80 × 120 × 6,5	686,00	
	420-2	4320 4804 0001	90 × 120 × 6,5	686,00	
	421-2	4321 4804 0001	100 × 120 × 6,5	642,00	
	422-2	4322 4804 0001	120 × 120 × 6,5	662,00	
	<b>POVRCHOVÉ ÚPRAVY</b>				
	Perl-Effekt pre sprchovacie vaničky		xxxx yyyy 3zzz		80,00
	Antislip pre sprchovacie vaničky ≤ 120 cm		xxxx 3500 zzzz		72,00
<b>VOLITELNÉ PRÍSLUŠENSTVO</b>					
Od 4/2015 Odtoková súprava pre vaničky KA 90, vodorovný odpad	4047	6877 4047 0999		92,00	
Od 4/2015 Odtoková súprava pre vaničky KA 90, extra plochá, vodorovný odpad	4051	6877 4051 0999		113,00	
Od 4/2015 Odtoková súprava pre vaničky KA 90, ultra plochá, vodorovný odpad	4451	6877 4451 0999		113,00	
OD 4/2015 Odtoková súprava pre vaničky KA 90, zvislý odpad	4055	6877 4055 0999		126,00	
<b>MONTÁŽNE POMÔCKY</b>					
<b>PRI INŠTALÁCII V ÚROVNI PODLAHY:</b>					
Vaňový tesniaci systém WDS/štandardný set 1, pre sprchovacie vaničky s obvodom do 3,6 m		6876 7606 0000		175,00	
Vaňový tesniaci systém WDS/štandardný set 2, pre sprchovacie vaničky s obvodom do 4,8 m		6876 7607 0000		189,00	
Spojovacia zvukovo izolačná páska WAS 70 (3,30 m)		6876 7603 0000		27,00	
<b>DUSCHPLAN</b> s panelom a polystyrénovým nosičom <i>do vypredania zásob</i>   otvor pre sífón Ø 90mm   celková výška 8,3cm	521-2	4540 4804 0001	80 × 80 × 6,5	520,00	
	523-2	4541 4804 0001	90 × 90 × 6,5	550,00	
	<b>POVRCHOVÉ ÚPRAVY</b>				
	Perl-Effekt pre sprchovacie vaničky		xxxx yyyy 3zzz		80,00
	Antislip pre sprchovacie vaničky ≤ 120 cm		xxxx 3500 zzzz		72,00
	<b>VOLITELNÉ PRÍSLUŠENSTVO</b>				
	Od 4/2015 Odtoková súprava pre vaničky KA 90, vodorovný odpad	4047	6877 4047 0999		92,00
	Od 4/2015 Odtoková súprava pre vaničky KA 90, extra plochá, vodorovný odpad	4051	6877 4051 0999		113,00
	Od 4/2015 Odtoková súprava pre vaničky KA 90, ultra plochá, vodorovný odpad	4451	6877 4451 0999		113,00
	OD 4/2015 Odtoková súprava pre vaničky KA 90, zvislý odpad	4055	6877 4055 0999		126,00
<b>MONTÁŽNE POMÔCKY</b>					
Spojovacia zvukovo izolačná páska WAS 70 (3,30 m)		6876 7603 0000		27,00	



	Model	Objednávacie číslo#	Rozmery d-š-h (cm)	Cena v EUR bez DPH®	
<b>DUSCHPLAN XXL</b>  otvor pre sifón Ø 90mm	423-1	4323 0001 0001	70 × 140 × 6,5	644,00	
	425-1	4325 0001 0001	75 × 140 × 6,5	644,00	
	427-1	4327 0001 0001	100 × 140 × 6,5	628,00	
	424-1	4324 0001 0001	70 × 170 × 6,5	702,00	
	426-1	4326 0001 0001	75 × 170 × 6,5	702,00	
	<b>POVRCHOVÉ ÚPRAVY</b>				
	Perl-Effekt pre sprchovacie vaničky		xxxx yyyy 3zzz		80,00
	Antislip pre sprchovacie vaničky > 120 cm alebo		xxxx 3000 zzzz		132,00
	Celoplošný antislip pre sprchovacie vaničky > 120 cm		xxxx 3002 zzzz		256,00
	<b>VOLITEĽNÉ PRÍSLUŠENSTVO</b>				
	OD 4/2015 Odtoková súprava pre vaničky KA 90, vodorovný odpad	4047	6877 4047 0999		92,00
	OD 4/2015 Odtoková súprava pre vaničky KA 90, extra plochá, vodorovný odpad	4051	6877 4051 0999		113,00
	OD 4/2015 Odtoková súprava pre vaničky KA 90, ultra plochá, vodorovný odpad	4451	6877 4451 0999		113,00
	OD 4/2015 Odtoková súprava pre vaničky KA 90, zvislý odpad	4055	6877 4055 0999		126,00
<b>MONTÁŽNE POMÔCKY</b>					
<b>INŠTALAČNÝ RÁM FR 5300</b> do rozmeru 150/180 (pre rozmer sprchovacej vaničky 130-180 cm)	5300	5300 0014 0000		227,00	
<b>PRI INŠTALÁCII V ÚROVNI PODLAHY POMOCOU FR 5300:</b> Vaňový tesniaci systém WDS/štandardný set 2, pre sprchovacie vaničky s obvodom do 4,8m		6876 7607 0000		189,00	
Vaňový tesniaci systém WDS/štandardný set 3, pre sprchovacie vaničky s obvodom nad 4,8m		6876 7608 0000		227,00	
Stredový podporný systém MAS pre vaničky väčšie ako 90 × 90	5305	6880 7653 0000		22,00	
Spojovacia zvukovo izolačná páska WAS 70 (3,30 m)		6876 7603 0000		27,00	
<b>DUSCHPLAN XXL</b> s polystyrénovým nosičom  otvor pre sifón Ø 90mm  celková výška 16cm	423-2	4323 4804 0001	70 × 140 × 6,5	726,00	
	425-2	4325 4804 0001	75 × 140 × 6,5	726,00	
	427-2	4327 4804 0001	100 × 140 × 6,5	710,00	
	424-2	4324 4804 0001	70 × 170 × 6,5	784,00	
	426-2	4326 4804 0001	75 × 170 × 6,5	784,00	
	<b>POVRCHOVÉ ÚPRAVY</b>				
	Perl-Effekt pre sprchovacie vaničky		xxxx yyyy 3zzz		80,00
	Antislip pre sprchovacie vaničky > 120 cm alebo		xxxx 3500 zzzz		132,00
	Celoplošný antislip pre sprchovacie vaničky > 120 cm		xxxx 3504 zzzz		256,00
	<b>VOLITEĽNÉ PRÍSLUŠENSTVO</b>				
	OD 4/2015 Odtoková súprava pre vaničky KA 90, vodorovný odpad	4047	6877 4047 0999		92,00
	OD 4/2015 Odtoková súprava pre vaničky KA 90, extra plochá, vodorovný odpad	4051	6877 4051 0999		113,00
	OD 4/2015 Odtoková súprava pre vaničky KA 90, ultra plochá, vodorovný odpad	4451	6877 4451 0999		113,00
	OD 4/2015 Odtoková súprava pre vaničky KA 90, zvislý odpad	4055	6877 4055 0999		126,00
<b>MONTÁŽNE POMÔCKY</b>					
<b>PRI INŠTALÁCII V ÚROVNI PODLAHY:</b> Vaňový tesniaci systém WDS/štandardný set 2, pre sprchovacie vaničky s obvodom do 4,8m		6876 7607 0000		189,00	
Vaňový tesniaci systém WDS/štandardný set 3, pre sprchovacie vaničky s obvodom nad 4,8m		6876 7608 0000		227,00	
Spojovacia zvukovo izolačná páska WAS 70 (3,30 m)		6876 7603 0000		27,00	

		Model	Objednávacie číslo#	Rožmery d-š-h (cm)	Cena v EUR bez DPH®	
<b>FONTANA</b> R = 520 mm   otvor pre sifón Ø 90 mm   ESR II – montážny systém pre ploché sprchovacie vaničky	hĺbka 2,5 cm	594-1 564-1	4448 0001 0001 4459 0001 0001	80 × 80 × 2,5 90 × 90 × 2,5	754,00 754,00	
	hĺbka 6,5 cm	583-1 586-1	4453 0001 0001 4452 0001 0001	80 × 80 × 6,5 90 × 90 × 6,5	754,00 754,00	
	<b>POVRCHOVÉ ÚPRAVY</b>					
	Perl-Effekt pre sprchovacie vaničky			xxxx yyyy 3zzz		80,00
	Antislip pre sprchovacie vaničky ≤ 120 cm			xxxx 3000 zzzz		72,00
	<b>VOLITEĽNÉ PRÍSLUŠENSTVO</b>					
	OD 4/2015 Odtoková súprava pre vaničky KA 90, vodorovný odpad	4047		6877 4047 0999		92,00
	OD 4/2015 Odtoková súprava pre vaničky KA 90, extra plochá, vodorovný odpad	4051		6877 4051 0999		113,00
	OD 4/2015 Odtoková súprava pre vaničky KA 90, ultra plochá, vodorovný odpad	4451		6877 4451 0999		113,00
	OD 4/2015 Odtoková súprava pre vaničky KA 90, zvislý odpad	4055		6877 4055 0999		126,00
	<b>MONTÁŽNE POMÔCKY</b>					
	Nohy k sprchovacím vaničkám do rozmeru 90 × 90	5200		5843 7700 0000		35,00
	<b>PRI INŠTALÁCII V ÚROVNI PODLAHY:</b> Vaňový tesniaci systém WDS/štandardný set pre štvrtkruhovú sprchovacie vaničky alebo			6876 7610 0000		224,00
	<b>MONTÁŽNY SYSTÉM ESR II PRE ROZMER VANIČKY:</b> 80 × 80 pre Fontana h = 2,5 cm			5845 7446 0000	<b>Rožmery ESR II (cm)</b> 82,8 × 82,8	353,00
	90 × 90 pre Fontana h = 2,5 cm			5845 7447 0000	92,8 × 92,8	364,00
	<b>K ESR II JE NUTNÉ OBJEDNAŤ JEDNU Z NASLEDUJÚCICH ODTOKOVÝCH SÚPRAV:</b>					
	OD 4/2015 Odtoková súprava pre vaničky KA 90 pre ESR II, vodorovný odpad	4048		6877 4048 0999		92,00
OD 4/2015 Odtoková súprava pre vaničky KA 90 pre ESR II, extra plochá, vodorovný odpad	4052		6877 4052 0999		113,00	
OD 4/2015 Odtoková súprava pre vaničky KA 90 pre ESR II, ultra plochá, vodorovný odpad	4452		6877 4452 0999		113,00	
OD 4/2015 Odtoková súprava pre vaničky KA 90 pre ESR II, zvislý odpad	4056		6877 4056 0999		126,00	
Stredový podporný systém MAS pre vaničky väčšie ako 90 × 90	5305		6880 7653 0000		22,00	
Spojovacia zvukovo izolačná páska WAS 70 (3,30 m)			6876 7603 0000		27,00	
<b>FONTANA</b> s polystyrénovým nosičom R = 520 mm   otvor pre sifón Ø 90 mm   celková výška 12 cm (594-2 a 564-2) celková výška 21,5 cm (583-2 a 586-2)	hĺbka 2,5 cm	594-2 564-2	4448 4804 0001 4459 4804 0001	80 × 80 × 2,5 90 × 90 × 2,5	866,00 866,00	
	hĺbka 6,5 cm	583-2 586-2	4453 4804 0001 4452 4804 0001	80 × 80 × 6,5 90 × 90 × 6,5	866,00 866,00	
	<b>POVRCHOVÉ ÚPRAVY</b>					
	Perl-Effekt pre sprchovacie vaničky			xxxx yyyy 3zzz		80,00
	Antislip pre sprchovacie vaničky ≤ 120 cm			xxxx 3500 zzzz		72,00
	<b>VOLITEĽNÉ PRÍSLUŠENSTVO</b>					
	OD 4/2015 Odtoková súprava pre vaničky KA 90, vodorovný odpad	4047		6877 4047 0999		92,00
	OD 4/2015 Odtoková súprava pre vaničky KA 90, extra plochá, vodorovný odpad	4051		6877 4051 0999		113,00
	OD 4/2015 Odtoková súprava pre vaničky KA 90, ultra plochá, vodorovný odpad	4451		6877 4451 0999		113,00
	OD 4/2015 Odtoková súprava pre vaničky KA 90, zvislý odpad	4055		6877 4055 0999		126,00
	<b>MONTÁŽNE POMÔCKY</b>					
	<b>PRI INŠTALÁCII V ÚROVNI PODLAHY:</b> Vaňový tesniaci systém WDS/štandardný set pre štvrtkruhovú sprchovacie vaničky			6876 7610 0000		224,00
	Spojovacia zvukovo izolačná páska WAS 70 (3,30 m)			6876 7603 0000		27,00

	Model	Objednávacie číslo#	Rozmery d-š-h (cm)	Cena v EUR bez DPH®	
SCONA  otvor pre sifón Ø90mm V 22 ZÁKLADNÝCH A 12 MATNÝCH FARBÁCH (viď str. 116) DOSTUPNÉ AJ S PROTIŠMYKOVÝM POVRCHOM <b>SECURE<sup>+</sup></b>	OD 10/2015	908-1	4908 0001 0001	75 × 80 × 2,3	499,00
		911-1	4911 0001 0001	80 × 80 × 2,3	434,00
	OD 10/2015	940-1	4940 0001 0001	70 × 90 × 2,3	489,00
		912-1	4912 0001 0001	75 × 90 × 2,3	453,00
	OD 4/2015	941-1	4941 0001 0001	80 × 90 × 2,3	489,00
		913-1	4913 0001 0001	90 × 90 × 2,3	434,00
	OD 4/2015	942-1	4942 0001 0001	75 × 100 × 2,3	566,00
		914-1	4914 0001 0001	80 × 100 × 2,3	554,00
		915-1	4915 0001 0001	90 × 100 × 2,3	554,00
		916-1	4916 0001 0001	100 × 100 × 2,3	554,00
	OD 4/2015	943-1	4943 0001 0001	80 × 110 × 2,3	588,00
	OD 4/2015	963-1	4963 0001 0001	90 × 110 × 2,3	588,00
	OD 10/2015	964-1	4964 0001 0001	100 × 110 × 2,3	598,00
	OD 10/2015	965-1	4965 0001 0001	70 × 120 × 2,3	648,00
	OD 4/2015	966-1	4966 0001 0001	75 × 120 × 2,3	648,00
		917-1	4917 0001 0001	80 × 120 × 2,3	630,00
		918-1	4918 0001 0001	90 × 120 × 2,3	630,00
	OD 10/2015	967-1	4967 0001 0001	100 × 120 × 2,3	630,00
	OD 10/2015	968-1	4968 0001 0001	120 × 120 × 2,3	630,00
	OD 10/2015	969-1	4969 0001 0001	80 × 130 × 2,3	656,00
	OD 10/2015	970-1	4970 0001 0001	90 × 130 × 2,3	656,00
	OD 10/2015	972-1	4972 0001 0001	100 × 130 × 2,3	656,00
	OD 10/2015	974-1	4974 0001 0001	70 × 140 × 2,3	656,00
	OD 10/2015	975-1	4975 0001 0001	75 × 140 × 2,3	656,00
	OD 4/2015	976-1	4976 0001 0001	80 × 140 × 2,3	656,00
		919-1	4919 0001 0001	90 × 140 × 2,3	656,00
	OD 4/2015	977-1	4977 0001 0001	100 × 140 × 2,3	668,00
	OD 10/2015	978-1	4978 0001 0001	70 × 150 × 2,3	668,00
	OD 10/2015	979-1	4979 0001 0001	75 × 150 × 2,3	668,00
	OD 4/2015	982-1	4982 0001 0001	80 × 150 × 2,3	668,00
	OD 4/2015	983-1	4983 0001 0001	90 × 150 × 2,3	668,00
	OD 10/2015	984-1	4984 0001 0001	100 × 150 × 2,3	668,00
	OD 10/2015	985-1	4985 0001 0001	70 × 160 × 2,3	706,00
	OD 10/2015	986-1	4986 0001 0001	75 × 160 × 2,3	706,00
	OD 10/2015	987-1	4987 0001 0001	80 × 160 × 2,3	706,00
	OD 4/2015	988-1	4988 0001 0001	90 × 160 × 2,3	706,00
	OD 10/2015	989-1	4989 0001 0001	100 × 160 × 2,3	706,00
	OD 10/2015	991-1	4991 0001 0001	70 × 170 × 2,3	706,00
	OD 10/2015	993-1	4993 0001 0001	75 × 170 × 2,3	706,00
	OD 4/2015	994-1	4994 0001 0001	90 × 170 × 2,3	706,00
OD 10/2015	995-1	4995 0001 0001	100 × 170 × 2,3	760,00	
OD 10/2015	996-1	4996 0001 0001	80 × 180 × 2,3	740,00	
OD 4/2015	997-1	4997 0001 0001	90 × 180 × 2,3	740,00	
OD 10/2015	998-1	4998 0001 0001	100 × 180 × 2,3	760,00	
<b>POVRCHOVÉ ÚPRAVY</b>					
Perl-Effekt pre sprchovacie vaničky			xxxx yyyy 3zzz	80,00	
Antislip pre sprchovacie vaničky	≤ 120 cm		xxxx 3000 zzzz	72,00	
	> 120 cm		xxxx 3000 zzzz	132,00	
alebo					
Antislip ORNAMENT pre sprchovacie vaničky			xxxx 3040 zzzz	251,00	
alebo					
Celoplošný antislip pre sprchovacie vaničky	≤ 120 cm		xxxx 3002 zzzz	134,00	
	> 120 cm		xxxx 3002 zzzz	256,00	
alebo					
Protišmykový povrch SECURE PLUS pre sprchovacie vaničky	≤ 120 cm		xxxx yyyy 2zzz	*	
	> 120 cm		xxxx yyyy 2zzz	*	
Dekorácia Lilie (nie je možné kombinovať s antislipom ani celoplošným antislipom)				240,00	
<b>VOLITEĽNÉ PRÍSLUŠENSTVO</b>					
OD 4/2015 Odtoková súprava pre vaničky KA 90, vodorovný odpad	4047		6877 4047 0999	92,00	
OD 4/2015 Odtoková súprava pre vaničky KA 90, extra plochá, vodorovný odpad	4051		6877 4051 0999	113,00	
OD 4/2015 Odtoková súprava pre vaničky KA 90, ultra plochá, vodorovný odpad	4451		6877 4451 0999	113,00	
OD 4/2015 Odtoková súprava pre vaničky KA 90, zvislý odpad	4055		6877 4055 0999	126,00	
pokračovanie na ďalšej strane...					

	Model	Objednávacie číslo#	Rozmery d-š-h (cm)	Cena v EUR bez DPH®
SCONA – pokračovanie				
 <p>FR 5300 – inštalačný rám pre montáž sprchovacích vaničiek</p>	<b>MONTÁŽNE POMÔCKY</b>			
	<b>INŠTALAČNÝ RÁM FR 5300 DO ROZMERU:</b>			
	90 × 90	5300	5300 0012 0000	145,00
	120 × 120	5300	5300 0013 0000	159,00
	150 × 180	5300	5300 0014 0000	227,00
	<b>PRI INŠTALÁCII V ÚROVNI PODLAHY POMOCOU FR 5300:</b>			
	Vaňový tesniaci systém WDS/štandardný set 1, pre sprchovacie vaničky s obvodom do 3,6 m		6876 7606 0000	175,00
	Vaňový tesniaci systém WDS/štandardný set 2, pre sprchovacie vaničky s obvodom do 4,8 m		6876 7607 0000	189,00
	Vaňový tesniaci systém WDS/štandardný set 3, pre sprchovacie vaničky s obvodom nad 4,8 m alebo		6876 7608 0000	227,00
	<b>MONTÁŽNY SYSTÉM ESR II PRE ROZMER VANIČKY:</b>			
			<b>Rozmery ESR II (cm)</b>	
75 × 80		5845 7400 0000	77,8 × 82,8	308,00
80 × 80		5845 7401 0000	82,8 × 82,8	308,00
70 × 90		5845 7402 0000	72,8 × 92,8	308,00
75 × 90		5845 7403 0000	77,8 × 92,8	308,00
80 × 90		5845 7404 0000	82,8 × 92,8	308,00
90 × 90		5845 7405 0000	92,8 × 92,8	308,00
75 × 100		5845 7406 0000	77,8 × 102,8	308,00
80 × 100		5845 7407 0000	82,8 × 102,8	308,00
90 × 100		5845 7408 0000	92,8 × 102,8	308,00
100 × 100		5845 7409 0000	102,8 × 102,8	308,00
80 × 110		5845 7410 0000	82,8 × 112,8	308,00
90 × 110		5845 7411 0000	92,8 × 112,8	308,00
100 × 110		5845 7449 0000	102,8 × 112,8	344,00
70 × 120		5845 7412 0000	72,8 × 122,8	344,00
75 × 120		5845 7413 0000	77,8 × 122,8	344,00
80 × 120		5845 7414 0000	82,8 × 122,8	344,00
90 × 120		5845 7415 0000	92,8 × 122,8	344,00
100 × 120		5845 7416 0000	102,8 × 122,8	344,00
120 × 120		5845 7417 0000	122,8 × 122,8	344,00
80 × 130		5845 7418 0000	82,8 × 132,8	422,00
90 × 130		5845 7419 0000	92,8 × 132,8	422,00
100 × 130		5845 7420 0000	102,8 × 132,8	422,00
70 × 140		5845 7421 0000	72,8 × 142,8	422,00
75 × 140		5845 7422 0000	77,8 × 142,8	422,00
80 × 140		5845 7423 0000	82,8 × 142,8	422,00
90 × 140		5845 7424 0000	92,8 × 142,8	422,00
100 × 140		5845 7425 0000	102,8 × 142,8	422,00
70 × 150		5845 7426 0000	72,8 × 152,8	596,00
75 × 150		5845 7427 0000	77,8 × 152,8	596,00
80 × 150		5845 7451 0000	82,8 × 152,8	596,00
90 × 150		5845 7428 0000	92,8 × 152,8	596,00
100 × 150		5845 7429 0000	102,8 × 152,8	596,00
70 × 160		5845 7431 0000	72,8 × 162,8	596,00
75 × 160		5845 7432 0000	77,8 × 162,8	596,00
80 × 160		5845 7450 0000	82,8 × 162,8	596,00
90 × 160		5845 7433 0000	92,8 × 162,8	596,00
100 × 160		5845 7434 0000	102,8 × 162,8	596,00
70 × 170		5845 7435 0000	72,8 × 172,8	596,00
75 × 170		5845 7436 0000	77,8 × 172,8	596,00
90 × 170		5845 7437 0000	92,8 × 172,8	596,00
100 × 170		5845 7438 0000	102,8 × 172,8	596,00
80 × 180		5845 7439 0000	82,8 × 182,8	596,00
90 × 180		5845 7440 0000	92,8 × 182,8	596,00
100 × 180		5845 7441 0000	102,8 × 182,8	596,00
<b>K ESR II JE NUTNÉ OBJEDNAŤ JEDNU Z NASLEDUJÚCICH ODTOKOVÝCH SÚPRAV:</b>				
OD 4/2015 Odtoková súprava pre vaničky KA 90 pre ESR II, vodorovný odpad	4048	6877 4048 0999		92,00
OD 4/2015 Odtoková súprava pre vaničky KA 90 pre ESR II, extra plochá, vodorovný odpad	4052	6877 4052 0999		113,00
OD 4/2015 Odtoková súprava pre vaničky KA 90 pre ESR II, ultra plochá, vodorovný odpad	4452	6877 4452 0999		113,00
OD 4/2015 Odtoková súprava pre vaničky KA 90 pre ESR II, zvislý odpad	4056	6877 4056 0999		126,00
Spojovacia zvukovo izolačná páska WAS 70 (3,30 m)		6876 7603 0000		27,00
 <p>ESR II – montážny systém pre ploché sprchovacie vaničky</p>				

	Model	Objednávacie číslo#	Rožmery d-š-h (cm)	Cena v EUR bez DPH®
SP-5 so zníženým polystyrénovým nosičom <b>NOVINKA</b> <b>OD 5/2015</b>	236-5	4236 4798 0001	80 × 80 × 2,5	236,00
	237-5	4237 4798 0001	90 × 90 × 2,5	236,00
	238-5	4238 4798 0001	80 × 100 × 2,5	318,00
	239-5	4239 4798 0001	90 × 100 × 2,5	318,00
	240-5	4240 4798 0001	100 × 100 × 2,5	312,00
	241-5	4241 4798 0001	80 × 120 × 2,5	370,00
	242-5	4242 4798 0001	90 × 120 × 2,5	370,00
	<b>POVRCHOVÉ ÚPRAVY</b>			
Perl-Effekt pre sprchovacie vaničky		xxxx yyyy 3001		80,00
Antislip pre sprchovacie vaničky ≤ 120 cm alebo		xxxx 4793 z0001		72,00
Celoplošný antislip pre sprchovacie vaničky ≤ 120 cm		xxxx 4794 z0001		134,00
<b>VOLITEĽNÉ PRÍSLUŠENSTVO</b>				
Odtoková súprava pre vaničky KA 90, vodorovný odpad	4047	6877 4047 0999		92,00
Odtoková súprava pre vaničky KA 90, extra plochá, vodorovný odpad	4051	6877 4051 0999		113,00
Odtoková súprava pre vaničky KA 90, ultra plochá, vodorovný odpad	4451	6877 4451 0999		113,00
Odtoková súprava pre vaničky KA 90, zvislý odpad	4055	6877 4055 0999		126,00
<b>MONTÁŽNE POMÔCKY</b>				
<b>PRI INŠTALÁCII V ÚROVNI PODLAHY:</b>				
Vaňový tesniaci systém WDS/štandardný set 1, pre sprchovacie vaničky s obvodom do 3,6 m		6876 7606 0000		175,00
Vaňový tesniaci systém WDS/štandardný set 2, pre sprchovacie vaničky s obvodom do 4,8 m		6876 7607 0000		189,00
Spojovacia zvukovo izolačná páska WAS 70 (3,30 m)		6876 7603 0000		27,00



otvor pre sifón Ø 90 mm





celková výška 3,7 cm



IBA V BIELEJ FARBE

## VYBRANÉ NÁHRADNÉ DIELY

	Objednávacie číslo	Cena v EUR bez DPH
<b>VANE</b>		
<b>KRYTY ODTOKOV</b>		
Kryt odtoku ASYMMETRIC DUO, biely	6897 1056 0001	73,40
Kryt odtoku CENTRO DUO, ELLIPSO DUO, biely	6897 1057 0001	88,40
Kryt odtoku CONODUO biely	6894 0413 0001	77,80
<b>KRYTY K NAPŮŠŤANIU VODOPÁD</b>		
Krytka VODOPÁD, biela	5875 7091 0001	43,20
Krytka VODOPÁD s integrovaným prepacom, biela	5875 7094 0001	33,60
<b>ROZETY A ZÁTKY K ODPADOVÝM A PREPADOVÝM SÚPRAVÁM</b>		
Rozeta k 4040, 4060, 4080, biela	6894 0414 0001	51,80
Rozeta k 4041, 4061, 4081, chróm	6877 7048 0000	173,00
Rozeta k 4041, 4061, 4081, biela	6877 7048 0001	141,00
Rozeta COMFORT LEVEL, chróm	6877 7053 0000	26,00
Rozeta COMFORT LEVEL, biela	6877 7053 0001	138,00
Rozeta COMFORT LEVEL PLUS, chróm	6877 7049 0000	45,40
Rozeta COMFORT LEVEL PLUS, biela	6877 7049 0001	180,00
Zátka k 4040, 4041, 4060, 4061, chróm	6877 7037 0000	32,40
Zátka k 4080, 4081, plast	6877 7059 0000	32,40
Zátka k 4001, 4002, 4003, 4011, 4012, 4013, chróm	6877 7054 0000	37,80
Zátka k 4001, 4002, 4003, 4011, 4012, 4013, biela	6877 7054 0001	59,40
<b>SPRCHOVACIE VANIČKY</b>		
<b>KRYTY ODTOKOV</b>		
Kryt odtoku CONOFLAT, biely	6894 0450 0001	102,00
Kryt odtoku CONOFLAT, čierny	6894 0450 0701	146,00
Kryt odtoku CONOFLAT, Coordinated Colours	6894 0450 0zzz	115,00
Kryt odtoku CONOFLAT, Coordinated Colours + SECURE PLUS	6894 0450 2zzz	147,00
Kryt odtoku SUPERPLAN PLUS, biely	6894 0460 0001	122,00
Kryt odtoku SUPERPLAN PLUS, čierny	6894 0460 0701	152,00
Kryt odtoku SUPERPLAN PLUS, Coordinated Colours	6894 0460 0zzz	115,00
Kryt odtoku SUPERPLAN PLUS, Coordinated Colours + SECURE PLUS	6894 0460 2zzz	147,00

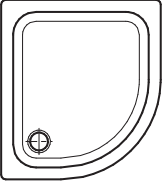
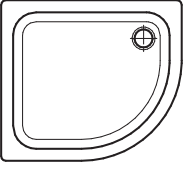

	Model	Objednávacie číslo <sup>#</sup>	Rožmery d-š-h (cm)	Cena v EUR bez DPH <sup>@</sup>	
<b>SANIDUSCH 140</b>  otvor pre sifón Ø 52 mm	540	4480 0001 0001	70 × 75 × 14	258,00	
	548	3315 0001 0001	75 × 80 × 14	154,00	
	395	3310 0001 0001	80 × 80 × 14	121,00	
	541	4481 0001 0001	70 × 85 × 14	258,00	
	539	4479 0001 0001	70 × 90 × 14	265,00	
	549	3316 0001 0001	75 × 90 × 14	144,00	
	551	4408 0001 0001	80 × 90 × 14	265,00	
	396	3311 0001 0001	90 × 90 × 14	121,00	
	550	4406 0001 0001	80 × 100 × 14	388,00	
	397	4407 0001 0001	100 × 100 × 14	449,00	
	552	4483 0001 0001	80 × 120 × 14	439,00	
	<b>POVRCHOVÉ ÚPRAVY</b>				
	Perl-Effekt pre sprchovacie vaničky		xxxx yyyy 3zzz		80,00
Antislip pre sprchovacie vaničky ≤ 120 cm		xxxx 3000 zzzz		72,00	
<b>VOLITEĽNÉ PRÍSLUŠENSTVO</b>					
Odtoková súprava pre vaničky s otvorom pre sifón Ø 52 mm, vodorovný odpad	4089	6897 1064 0999		60,00	
<b>MONTÁŽNE POMÔCKY</b>					
Nohy k sprchovacím vaničkám do rozmeru 90 × 90	5200	5843 7700 0000		35,00	
Spojovacia zvukovo izolačná páska WAS 70 (3,30 m)		6876 7603 0000		27,00	
<b>SANIDUSCH 250</b>  otvor pre sifón Ø 52 mm Odporúčame odtokovú a prepadovú súpravu ALCAPLAST A503KM alebo A506KM	558	3325 0001 0001	75 × 80 × 25	246,00	
	495	3320 0001 0001	80 × 80 × 25	233,00	
	559	3326 0001 0001	75 × 90 × 25	246,00	
	496	3321 0001 0001	90 × 90 × 25	243,00	
	<b>POVRCHOVÉ ÚPRAVY</b>				
	Perl-Effekt pre sprchovacie vaničky		xxxx yyyy 3zzz		80,00
	Antislip pre sprchovacie vaničky ≤ 120 cm		xxxx 3000 zzzz		72,00
	<b>MONTÁŽNE POMÔCKY</b>				
	Nohy k sprchovacím vaničkám do rozmeru 90 × 90	5200	5843 7700 0000		35,00
	Spojovacia zvukovo izolačná páska WAS 70 (3,30 m)		6876 7603 0000		27,00

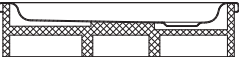
	Model	Objednávacie číslo#	Rozmery d-š-h (cm)	Cena v EUR bez DPH®	
<b>ZIRKON</b> R = 500 mm <i>*do vypredania zásob</i>  otvor pre sifón Ø 90 mm  modely 501, 503*, 508*, 509*, 603, 605  modely 502, 504, 506*, 507*, 510, 511, 513, 600, 601, 602, 604, 606	hĺbka 3,5 cm	501-1	4555 0001 0001	90 × 75 × 3,5	612,00
		600-1	4565 0001 0001	80 × 80 × 3,5	438,00
		603-1	4568 0001 0001	90 × 80 × 3,5	612,00
		605-1	4570 0001 0001	100 × 80 × 3,5	612,00
		502-1	4556 0001 0001	75 × 90 × 3,5	612,00
		601-1	4566 0001 0001	80 × 90 × 3,5	612,00
		604-1	4569 0001 0001	90 × 90 × 3,5	438,00
		602-1	4567 0001 0001	80 × 100 × 3,5	612,00
		606-1	4571 0001 0001	100 × 100 × 3,5	494,00
	hĺbka 6,5 cm	503-1*	4557 0001 0001	90 × 75 × 6,5	612,00
		511-1	4520 0001 0001	80 × 80 × 6,5	438,00
		508-1*	4562 0001 0001	90 × 80 × 6,5	612,00
		509-1*	4563 0001 0001	100 × 80 × 6,5	612,00
		504-1*	4558 0001 0001	75 × 90 × 6,5	612,00
		506-1*	4560 0001 0001	80 × 90 × 6,5	612,00
		513-1	4522 0001 0001	90 × 90 × 6,5	438,00
		507-1*	4561 0001 0001	80 × 100 × 6,5	612,00
		510-1	4564 0001 0001	100 × 100 × 6,5	494,00
	<b>POVRCHOVÉ ÚPRAVY</b>				
		Perl-Effekt pre sprchovacie vaničky		xxxx yyyy 3zzz	80,00
	Antislip pre sprchovacie vaničky ≤ 120 cm		xxxx 3000 zzzz	72,00	
<b>VOLITEĽNÉ PRÍSLUŠENSTVO</b>					
	Od 4/2015 Odtoková súprava pre vaničky KA 90, vodorovný odpad	4047	6877 4047 0999	92,00	
	Od 4/2015 Odtoková súprava pre vaničky KA 90, extra plochá, vodorovný odpad	4051	6877 4051 0999	113,00	
	Od 4/2015 Odtoková súprava pre vaničky KA 90, ultra plochá, vodorovný odpad	4451	6877 4451 0999	113,00	
	OD 4/2015 Odtoková súprava pre vaničky KA 90, zvislý odpad	4055	6877 4055 0999	126,00	
<b>MONTÁŽNE POMÔCKY</b>					
	Nohy k sprchovacím vaničkám do rozmeru 90 × 90 alebo	5200	5843 7700 0000	35,00	
	<b>INŠTALAČNÝ RÁM FR 5300 PRE ZIRKON DO ROZMERU 100 × 100</b>	5300	5300 0016 0000	167,00	
	<b>PRI INŠTALÁCII V ÚROVNI PODLAHY POMOCOU FR 5300:</b>				
	Vaňový tesniaci systém WDS/štandardný set pre štvrtkruhové sprchovacie vaničky		6876 7610 0000	224,00	
	Stredový podporný systém MAS pre vaničky väčšie ako 90 × 90	5305	6880 7653 0000	22,00	
	Spojovacia zvukovo izolačná páska WAS 70 (3,30 m)		6876 7603 0000	27,00	
<b>ZIRKON</b> s polystyrénovým nosičom R = 500 mm <i>*do vypredania zásob</i>  otvor pre sifón Ø 90 mm  celková výška 13 cm (501-2, 502-2, 600-2, 601-2, 602-2, 603-2, 604-2, 605-2 a 606-2)  celková výška 16 cm (503-2*, 504-2*, 506-2*, 507-2*, 508-2*, 509-2*, 510-2, 511-2 a 513-2)	hĺbka 3,5 cm	501-2	4555 4804 0001	90 × 75 × 3,5	725,00
		600-2	4565 4804 0001	80 × 80 × 3,5	553,00
		603-2	4568 4804 0001	90 × 80 × 3,5	725,00
		605-2	4570 4804 0001	100 × 80 × 3,5	725,00
		502-2	4556 4804 0001	75 × 90 × 3,5	725,00
		601-2	4566 4804 0001	80 × 90 × 3,5	725,00
		604-2	4569 4804 0001	90 × 90 × 3,5	553,00
		602-2	4567 4804 0001	80 × 100 × 3,5	725,00
		606-2	4571 4804 0001	100 × 100 × 3,5	609,00
	hĺbka 6,5 cm	503-2*	4557 4804 0001	90 × 75 × 6,5	725,00
		511-2	4520 4804 0001	80 × 80 × 6,5	557,00
		508-2*	4562 4804 0001	90 × 80 × 6,5	725,00
		509-2*	4563 4804 0001	100 × 80 × 6,5	725,00
		504-2*	4558 4804 0001	75 × 90 × 6,5	725,00
		506-2*	4560 4804 0001	80 × 90 × 6,5	725,00
		513-2	4522 4804 0001	90 × 90 × 6,5	557,00
		507-2*	4561 4804 0001	80 × 100 × 6,5	725,00
		510-2	4564 4804 0001	100 × 100 × 6,5	612,00
	<b>POVRCHOVÉ ÚPRAVY</b>				
		Perl-Effekt pre sprchovacie vaničky		xxxx yyyy 3zzz	80,00
	Antislip pre sprchovacie vaničky ≤ 120 cm		xxxx 3000 zzzz	72,00	
<b>VOLITEĽNÉ PRÍSLUŠENSTVO</b>					
	Od 4/2015 Odtoková súprava pre vaničky KA 90, vodorovný odpad	4047	6877 4047 0999	92,00	
	Od 4/2015 Odtoková súprava pre vaničky KA 90, extra plochá, vodorovný odpad	4051	6877 4051 0999	113,00	
	Od 4/2015 Odtoková súprava pre vaničky KA 90, ultra plochá, vodorovný odpad	4451	6877 4451 0999	113,00	
	OD 4/2015 Odtoková súprava pre vaničky KA 90, zvislý odpad	4055	6877 4055 0999	126,00	
<b>MONTÁŽNE POMÔCKY</b>					
	<b>PRI INŠTALÁCII V ÚROVNI PODLAHY:</b>				
	Vaňový tesniaci systém WDS/štandardný set pre štvrtkruhové sprchovacie vaničky		6876 7610 0000	224,00	
	Spojovacia zvukovo izolačná páska WAS 70 (3,30 m)		6876 7603 0000	27,00	

# CENNÍK FAREBNÝCH VÝROBKOV

Výrobok	Objednávacie číslo <sup>#</sup>	Rozmery d-š-h (cm)	Cena v EUR bez DPH		
			Skupina farieb		
			II	III	IV
<b>CONOFLAT</b>					
852-1	4668 0001 0zzz	80 × 80 × 2,3	524,00	764,00	568,00
853-1	4669 0001 0zzz	75 × 90 × 2,3	592,00	868,00	648,00
780-1	4650 0001 0zzz	80 × 90 × 2,3	592,00	868,00	648,00
783-1	4653 0001 0zzz	90 × 90 × 2,3	524,00	764,00	568,00
781-1	4651 0001 0zzz	80 × 100 × 2,3	634,00	936,00	694,00
784-1	4654 0001 0zzz	90 × 100 × 2,3	634,00	936,00	694,00
786-1	4656 0001 0zzz	100 × 100 × 2,3	634,00	936,00	694,00
787-1	4657 0001 0zzz	80 × 110 × 2,3	676,00	1 000,00	738,00
788-1	4658 0001 0zzz	90 × 110 × 2,3	676,00	1 000,00	738,00
854-1	4670 0001 0zzz	100 × 110 × 2,3	688,00	1 012,00	754,00
782-1	4652 0001 0zzz	80 × 120 × 2,3	728,00	1 066,00	802,00
785-1	4655 0001 0zzz	90 × 120 × 2,3	728,00	1 066,00	802,00
789-1	4659 0001 0zzz	100 × 120 × 2,3	728,00	1 066,00	802,00
790-1	4660 0001 0zzz	120 × 120 × 2,3	728,00	1 066,00	802,00
791-1	4661 0001 0zzz	80 × 130 × 2,3	760,00	1 122,00	834,00
792-1	4662 0001 0zzz	90 × 130 × 2,3	760,00	1 122,00	834,00
793-1	4663 0001 0zzz	100 × 130 × 2,3	760,00	1 122,00	834,00
794-1	4664 0001 0zzz	80 × 140 × 2,3	760,00	1 122,00	834,00
795-1	4665 0001 0zzz	90 × 140 × 2,3	760,00	1 122,00	834,00
796-1	4666 0001 0zzz	100 × 140 × 2,3	774,00	1 140,00	854,00
855-1	4671 0001 0zzz	80 × 150 × 2,3	774,00	1 140,00	854,00
856-1	4672 0001 0zzz	90 × 150 × 2,3	774,00	1 140,00	854,00
857-1	4673 0001 0zzz	100 × 150 × 2,3	774,00	1 140,00	854,00
858-1	4674 0001 0zzz	75 × 160 × 2,3	820,00	1 206,00	904,00
859-1	4675 0001 0zzz	80 × 160 × 2,3	820,00	1 206,00	904,00
860-1	4676 0001 0zzz	90 × 160 × 2,3	820,00	1 206,00	904,00
861-1	4677 0001 0zzz	100 × 160 × 2,3	820,00	1 206,00	904,00
862-1	4678 0001 0zzz	75 × 170 × 2,3	820,00	1 206,00	904,00
863-1	4679 0001 0zzz	90 × 170 × 2,3	820,00	1 206,00	904,00
864-1	4681 0001 0zzz	100 × 170 × 2,3	956,00	1 402,00	1 044,00
865-1	4682 0001 0zzz	80 × 180 × 2,3	902,00	1 320,00	982,00
866-1	4683 0001 0zzz	90 × 180 × 2,3	902,00	1 320,00	982,00
867-1	4684 0001 0zzz	100 × 180 × 2,3	988,00	1 448,00	1 076,00
antislip pre sprchovacie vaničky ≤ 120 cm	xxxx 3000 zzzz		72,00 <sup>1)</sup>	72,00 <sup>2)</sup>	98,00 <sup>3)</sup>
antislip pre sprchovacie vaničky > 120 cm	xxxx 3000 zzzz		132,00 <sup>1)</sup>	132,00 <sup>2)</sup>	171,00 <sup>3)</sup>
celoplošný antislip pre sprchovacie vaničky ≤ 120 cm	xxxx 3002 zzzz		134,00 <sup>1)</sup>	134,00 <sup>2)</sup>	173,00 <sup>3)</sup>
celoplošný antislip pre sprchovacie vaničky > 120 cm	xxxx 3002 zzzz		256,00 <sup>1)</sup>	256,00 <sup>2)</sup>	313,00 <sup>3)</sup>
protišmykový povrch SECURE PLUS pre sprchovacie vaničky ≤ 120 cm	xxxx 0001 zzzz				173,00
protišmykový povrch SECURE PLUS pre sprchovacie vaničky > 120 cm	xxxx 0001 zzzz				313,00
4091 špeciálna armatúra pre sprchovacie vaničky CONOFLAT, vodorovný odpad	6877 7070 0zzz		139,00	183,00	150,00
4091 špeciálna armatúra pre sprchovacie vaničky CONOFLAT, vodorovný odpad, S*	6877 7070 2zzz				179,00
4093 špeciálna armatúra pre sprchovacie vaničky CONOFLAT, zvislý odpad	6877 7078 0zzz		172,00	217,00	183,00
4093 špeciálna armatúra pre sprchovacie vaničky CONOFLAT, zvislý odpad, S*	6877 7078 2zzz				212,00
4092 špeciálna armatúra pre sprchovacie vaničky CONOFLAT pre rámy ESR II, vodorovný odpad	6877 7071 0zzz		139,00	183,00	150,00
4092 špeciálna armatúra pre sprchovacie vaničky CONOFLAT pre rámy ESR II vodorovný odpad, S*	6877 7071 2zzz				179,00
4094 špeciálna armatúra pre sprchovacie vaničky CONOFLAT pre rámy ESR II, zvislý odpad	6877 7077 0zzz		172,00	217,00	183,00
4094 špeciálna armatúra pre sprchovacie vaničky CONOFLAT pre rámy ESR II zvislý odpad, S*	6877 7077 2zzz				212,00
<b>CONOFLAT s polystyrénovým nosičom</b>					
852-2	4668 4804 0zzz	80 × 80 × 2,3	594,00	838,00	642,00
853-2	4669 4804 0zzz	75 × 90 × 2,3	676,00	952,00	734,00
780-2	4650 4804 0zzz	80 × 90 × 2,3	676,00	952,00	734,00
783-2	4653 4804 0zzz	90 × 90 × 2,3	594,00	838,00	642,00
781-2	4651 4804 0zzz	80 × 100 × 2,3	730,00	1 028,00	786,00
784-2	4654 4804 0zzz	90 × 100 × 2,3	730,00	1 028,00	786,00
786-2	4656 4804 0zzz	100 × 100 × 2,3	730,00	1 028,00	786,00
787-2	4657 4804 0zzz	80 × 110 × 2,3	774,00	1 096,00	834,00
788-2	4658 4804 0zzz	90 × 110 × 2,3	774,00	1 096,00	834,00
854-2	4670 4804 0zzz	100 × 110 × 2,3	784,00	1 108,00	854,00
782-2	4652 4804 0zzz	80 × 120 × 2,3	834,00	1 176,00	906,00
785-2	4655 4804 0zzz	90 × 120 × 2,3	834,00	1 176,00	906,00
789-2	4659 4804 0zzz	100 × 120 × 2,3	834,00	1 176,00	906,00
790-2	4660 4804 0zzz	120 × 120 × 2,3	834,00	1 176,00	906,00
791-2	4661 4804 0zzz	80 × 130 × 2,3	892,00	1 252,00	966,00
792-2	4662 4804 0zzz	90 × 130 × 2,3	892,00	1 252,00	966,00

S\* protišmykový povrch SECURE PLUS

Ceny ďalších povrchových úprav nájdete v základnej časti cenníku.

V objednávacom čísle namiesto zzzz dosadzte kód farby, viď str. 116.

1) antislip/celoplošný antislip v bielej farbe

2) antislip/celoplošný antislip pri čiernych vaničkách v matnej čiernej farbe, pri ostatných farbách vaničiek v bielej farbe

3) antislip/celoplošný antislip vo farbe vaničky

# CENNÍK FAREBNÝCH VÝROBKOV

Výrobok	Objednávacie číslo <sup>†</sup>	Rozmery d-š-h (cm)	Cena v EUR bez DPH		
			Skupina farieb		
			II	III	IV
793-2	4663 4804 0zzz	100 × 130 × 2,3	892,00	1 252,00	966,00
794-2	4664 4804 0zzz	80 × 140 × 2,3	892,00	1 252,00	966,00
795-2	4665 4804 0zzz	90 × 140 × 2,3	892,00	1 252,00	966,00
796-2	4666 4804 0zzz	100 × 140 × 2,3	928,00	1 292,00	1 006,00
855-2	4671 4804 0zzz	80 × 150 × 2,3	928,00	1 292,00	1 006,00
856-2	4672 4804 0zzz	90 × 150 × 2,3	928,00	1 292,00	1 006,00
857-2	4673 4804 0zzz	100 × 150 × 2,3	928,00	1 292,00	1 006,00
858-2	4674 4804 0zzz	75 × 160 × 2,3	976,00	1 362,00	1 060,00
859-2	4675 4804 0zzz	80 × 160 × 2,3	976,00	1 362,00	1 060,00
860-2	4676 4804 0zzz	90 × 160 × 2,3	976,00	1 362,00	1 060,00
861-2	4677 4804 0zzz	100 × 160 × 2,3	976,00	1 362,00	1 060,00
862-2	4678 4804 0zzz	75 × 170 × 2,3	976,00	1 362,00	1 060,00
863-2	4679 4804 0zzz	90 × 170 × 2,3	976,00	1 362,00	1 060,00
864-2	4681 4804 0zzz	100 × 170 × 2,3	1 112,00	1 572,00	1 204,00
865-2	4682 4804 0zzz	80 × 180 × 2,3	1 058,00	1 494,00	1 142,00
866-2	4683 4804 0zzz	90 × 180 × 2,3	1 058,00	1 494,00	1 142,00
867-2	4684 4804 0zzz	100 × 180 × 2,3	1 144,00	1 618,00	1 238,00
antislip pre sprchovacie vaničky ≤ 120 cm	xxxx 3500 zzzz		72,00 <sup>1)</sup>	72,00 <sup>2)</sup>	98,00 <sup>3)</sup>
antislip pre sprchovacie vaničky > 120 cm	xxxx 3500 zzzz		132,00 <sup>1)</sup>	132,00 <sup>2)</sup>	171,00 <sup>3)</sup>
celoplošný antislip pre sprchovacie vaničky ≤ 120 cm	xxxx 3504 zzzz		134,00 <sup>1)</sup>	134,00 <sup>2)</sup>	173,00 <sup>3)</sup>
celoplošný antislip pre sprchovacie vaničky > 120 cm	xxxx 3504 zzzz		256,00 <sup>1)</sup>	256,00 <sup>2)</sup>	313,00 <sup>3)</sup>
protišmykový povrch SECURE PLUS pre sprchovacie vaničky ≤ 120 cm	xxxx 4804 2zzz				173,00
protišmykový povrch SECURE PLUS pre sprchovacie vaničky > 120 cm	xxxx 4804 2zzz				313,00
4091 špeciálna armatúra pre sprchovacie vaničky CONOFLAT, vodorovný odpad	6877 7070 0zzz		139,00	183,00	150,00
4091 špeciálna armatúra pre sprchovacie vaničky CONOFLAT, vodorovný odpad, S*	6877 7070 2zzz				179,00
4093 špeciálna armatúra pre sprchovacie vaničky CONOFLAT, zvislý odpad	6877 7078 0zzz		172,00	217,00	183,00
4093 špeciálna armatúra pre sprchovacie vaničky CONOFLAT, zvislý odpad, S*	6877 7078 2zzz				212,00
<b>CORNEZZA</b>					
670-1	4590 0001 0zzz	90 × 90 × 2,5	818,00	1 210,00	878,00
672-1	4592 0001 0zzz	100 × 100 × 2,5	868,00	1 290,00	932,00
671-1	4591 0001 0zzz	90 × 90 × 6,5	818,00	1 210,00	
673-1	4593 0001 0zzz	100 × 100 × 6,5	868,00	1 290,00	
antislip pre sprchovacie vaničky ≤ 120 cm	xxxx 3000 zzzz		72,00 <sup>1)</sup>	72,00 <sup>2)</sup>	98,00 <sup>3)</sup>
<b>CORNEZZA s polystyrénovým nosičom</b>					
670-2	4590 4804 0zzz	90 × 90 × 2,5	936,00	1 380,00	990,00
672-2	4592 4804 0zzz	100 × 100 × 2,5	986,00	1 460,00	1 046,00
671-2	4591 4804 0zzz	90 × 90 × 6,5	936,00	1 380,00	
673-2	4593 4804 0zzz	100 × 100 × 6,5	986,00	1 460,00	
antislip pre sprchovacie vaničky ≤ 120 cm	xxxx 3500 zzzz		72,00 <sup>1)</sup>	72,00 <sup>2)</sup>	98,00 <sup>3)</sup>
<b>LADOPLAN do vypredania zásob</b>					
762-1	4620 0001 0zzz	90 × 90 × 3,5	495,00	730,00	
764-1	4621 0001 0zzz	80 × 100 × 3,5	594,00	882,00	
768-1	4622 0001 0zzz	100 × 100 × 3,5	594,00	882,00	
špeciálny kryt odpadu pre šírku 90 cm	6876 7580 0zzz	77,4 × 16,5	240,00	240,00 <sup>x)</sup>	
špeciálny kryt odpadu pre šírku 100 cm	6876 7581 0zzz	87,4 × 16,5	240,00	240,00 <sup>x)</sup>	
antislip pre sprchovacie vaničky ≤ 120 cm	xxxx 3000 zzzz		72,00 <sup>1)</sup>	72,00 <sup>2)</sup>	
<b>LADOPLAN s polystyrénovým nosičom do vypredania zásob</b>					
762-2	4620 4804 0zzz	90 × 90 × 3,5	622,00	856,00 <sup>x)</sup>	
764-2	4621 4804 0zzz	80 × 100 × 3,5	724,00	1 008,00 <sup>x)</sup>	
768-2	4622 4804 0zzz	100 × 100 × 3,5	734,00	1 018,00 <sup>x)</sup>	
špeciálny kryt odpadu pre šírku 90 cm	6876 7580 0zzz	77,4 × 16,5	240,00	240,00 <sup>x)</sup>	
špeciálny kryt odpadu pre šírku 100 cm	6876 7581 0zzz	87,4 × 16,5	240,00	240,00 <sup>x)</sup>	
antislip pre sprchovacie vaničky ≤ 120 cm	xxxx 3500 zzzz		72,00 <sup>1)</sup>	72,00 <sup>2)</sup>	
<b>PIATTO</b>					
800-2, vrát. Perl-Effektu	4800 0450 3701	∅ 150 × 6		4 418,00 <sup>x)</sup>	

S\* protišmykový povrch SECURE PLUS

Ceny ďalších povrchových úprav nájdete v základnej časti cenníku.

V objednávacom čísle namiesto zzzz dosadzte kód farby, viď str. 116.

1) antislip/celoplošný antislip v bielej farbe

2) antislip/celoplošný antislip pri čiernych vaničkách v matnej čiernej farbe, pri ostatných farbách vaničiek v bielej farbe

3) antislip/celoplošný antislip vo farbe vaničky

x) iba v čiernej farbe

# CENNÍK FAREBNÝCH VÝROBKOV

Výrobok	Objednávacie číslo <sup>#</sup>	Rozmery d-š-h (cm)	Cena v EUR bez DPH		
			Skupina farieb		
			II	III	IV
<b>SUPERPLAN</b>					
385-1	4476 0001 0zzz	75 × 80 × 2,5	462,00	684,00	524,00
386-1	4475 0001 0zzz	80 × 80 × 2,5	398,00	590,00	452,00
400-1	4300 0001 0zzz	70 × 90 × 2,5	449,00	662,00	508,00
387-1	4477 0001 0zzz	75 × 90 × 2,5	417,00	618,00	475,00
388-1	4478 0001 0zzz	80 × 90 × 2,5	465,00	686,00	524,00
390-1	4469 0001 0zzz	90 × 90 × 2,5	398,00	590,00	452,00
402-1	4302 0001 0zzz	75 × 100 × 2,5	558,00	824,00	614,00
398-1	4472 0001 0zzz	80 × 100 × 2,5	544,00	802,00	598,00
404-1	4304 0001 0zzz	90 × 100 × 2,5	544,00	802,00	598,00
391-1	4470 0001 0zzz	100 × 100 × 2,5	528,00	778,00	584,00
405-1	4305 0001 0zzz	90 × 110 × 2,5	626,00	930,00	684,00
401-1	4301 0001 0zzz	70 × 120 × 2,5	644,00	950,00	702,00
403-1	4303 0001 0zzz	75 × 120 × 2,5	644,00	950,00	702,00
389-1	4473 0001 0zzz	80 × 120 × 2,5	626,00	930,00	684,00
406-1	4306 0001 0zzz	90 × 120 × 2,5	626,00	930,00	684,00
407-1	4307 0001 0zzz	100 × 120 × 2,5	626,00	930,00	684,00
399-1	4471 0001 0zzz	120 × 120 × 2,5	606,00	896,00	662,00
antislip pre sprchovacie vaničky ≤ 120 cm	xxxx 3000 zzzz		72,00 <sup>1)</sup>	72,00 <sup>2)</sup>	98,00 <sup>3)</sup>
celoplošný antislip pre sprchovacie vaničky ≤ 120 cm	xxxx 3002 zzzz		134,00 <sup>1)</sup>	134,00 <sup>2)</sup>	173,00 <sup>3)</sup>
protišmykový povrch SECURE PLUS pre sprchovacie vaničky ≤ 120 cm	xxxx 0001 zzzz				173,00
<b>SUPERPLAN s polystyrénovým nosičom</b>					
385-2	4476 4804 0zzz	75 × 80 × 2,5	510,00	730,00	568,00
386-2	4475 4804 0zzz	80 × 80 × 2,5	444,00	636,00	499,00
400-2	4300 4804 0zzz	70 × 90 × 2,5	495,00	708,00	554,00
387-2	4477 4804 0zzz	75 × 90 × 2,5	463,00	662,00	516,00
388-2	4478 4804 0zzz	80 × 90 × 2,5	512,00	732,00	570,00
390-2	4469 4804 0zzz	90 × 90 × 2,5	444,00	636,00	499,00
402-2	4302 4804 0zzz	75 × 100 × 2,5	618,00	888,00	672,00
398-2	4472 4804 0zzz	80 × 100 × 2,5	604,00	858,00	660,00
404-2	4304 4804 0zzz	90 × 100 × 2,5	604,00	858,00	660,00
391-2	4470 4804 0zzz	100 × 100 × 2,5	584,00	834,00	642,00
405-2	4305 4804 0zzz	90 × 110 × 2,5	686,00	986,00	742,00
401-2	4301 4804 0zzz	70 × 120 × 2,5	702,00	1 012,00	762,00
403-2	4303 4804 0zzz	75 × 120 × 2,5	702,00	1 012,00	762,00
389-2	4473 4804 0zzz	80 × 120 × 2,5	686,00	986,00	742,00
406-2	4306 4804 0zzz	90 × 120 × 2,5	686,00	986,00	742,00
407-2	4307 4804 0zzz	100 × 120 × 2,5	686,00	986,00	742,00
399-2	4471 4804 0zzz	120 × 120 × 2,5	662,00	950,00	724,00
antislip pre sprchovacie vaničky ≤ 120 cm	xxxx 3500 zzzz		72,00 <sup>1)</sup>	72,00 <sup>2)</sup>	98,00 <sup>3)</sup>
celoplošný antislip pre sprchovacie vaničky ≤ 120 cm	xxxx 3504 zzzz		134,00 <sup>1)</sup>	134,00 <sup>2)</sup>	173,00 <sup>3)</sup>
protišmykový povrch SECURE PLUS pre sprchovacie vaničky ≤ 120 cm	xxxx 4804 zzzz				173,00
<b>SUPERPLAN so zníženým polystyrénovým nosičom</b>					
386-5	4475 4798 0zzz	80 × 80 × 2,5	411,00	604,00	466,00
390-5	4469 4798 0zzz	90 × 90 × 2,5	411,00	604,00	466,00
398-5	4472 4798 0zzz	80 × 100 × 2,5	564,00	820,00	618,00
404-5	4304 4798 0zzz	90 × 100 × 2,5	564,00	820,00	618,00
391-5	4470 4798 0zzz	100 × 100 × 2,5	544,00	796,00	602,00
389-5	4473 4798 0zzz	80 × 120 × 2,5	646,00	946,00	704,00
406-5	4306 4798 0zzz	90 × 120 × 2,5	646,00	946,00	704,00
antislip pre sprchovacie vaničky ≤ 120 cm	xxxx 4793 zzzz		72,00 <sup>1)</sup>	72,00 <sup>2)</sup>	98,00 <sup>3)</sup>
celoplošný antislip pre sprchovacie vaničky ≤ 120 cm	xxxx 4794 zzzz		134,00 <sup>1)</sup>	134,00 <sup>2)</sup>	173,00 <sup>3)</sup>
protišmykový povrch SECURE PLUS pre sprchovacie vaničky ≤ 120 cm	xxxx 4798 zzzz				173,00
<b>SUPERPLAN XXL</b>					
438-1	4338 0001 0zzz	90 × 130 × 2,5	644,00	990,00	702,00
408-1	4308 0001 0zzz	70 × 140 × 3,9	644,00	990,00	702,00
410-1	4310 0001 0zzz	75 × 140 × 4,0	644,00	990,00	702,00
446-1	4353 0001 0zzz	80 × 140 × 4,0	644,00	990,00	702,00
429-1	4329 0001 0zzz	90 × 140 × 4,3	644,00	990,00	702,00
412-1	4312 0001 0zzz	100 × 140 × 4,3	652,00	1 004,00	708,00
433-1	4333 0001 0zzz	70 × 150 × 3,9	644,00	990,00	702,00
435-1	4335 0001 0zzz	75 × 150 × 4,0	644,00	990,00	702,00
447-1	4436 0001 0zzz	80 × 150 × 4,0	652,00	1 004,00	708,00
439-1	4339 0001 0zzz	90 × 150 × 4,3	652,00	1 004,00	708,00
442-1	4342 0001 0zzz	100 × 150 × 4,3	702,00	1 082,00	760,00
431-1	4331 0001 0zzz	70 × 160 × 3,9	644,00	990,00	702,00

S\* protišmykový povrch SECURE PLUS

Ceny ďalších povrchových úprav nájdete v základnej časti cenníku.

V objednávacom čísle namiesto zzzz dosadzte kód farby, viď str. 116.

1) antislip/celoplošný antislip v bielej farbe

2) antislip/celoplošný antislip pri čiernych vaničkách v matnej čiernej farbe, pri ostatných farbách vaničiek v bielej farbe

3) antislip/celoplošný antislip vo farbe vaničky



# CENNÍK FAREBNÝCH VÝROBKOV

Výrobok	Objednávacie číslo <sup>1</sup>	Rozmery d-š-h (cm)	Cena v EUR bez DPH		
			Skupina farieb		
			II	III	IV
436-1	4336 0001 0zzz	75 × 160 × 4,0	644,00	990,00	702,00
448-1	4349 0001 0zzz	80 × 160 × 4,0	652,00	1 004,00	708,00
440-1	4340 0001 0zzz	90 × 160 × 4,3	652,00	1 004,00	708,00
443-1	4343 0001 0zzz	100 × 160 × 4,3	702,00	1 082,00	760,00
409-1	4309 0001 0zzz	70 × 170 × 4,7	702,00	1 082,00	760,00
411-1	4311 0001 0zzz	75 × 170 × 4,7	702,00	1 082,00	760,00
430-1	4330 0001 0zzz	90 × 170 × 5,1	702,00	1 082,00	760,00
444-1	4344 0001 0zzz	100 × 170 × 5,1	726,00	1 112,00	780,00
437-1	4337 0001 0zzz	80 × 180 × 4,7	702,00	1 082,00	760,00
441-1	4341 0001 0zzz	90 × 180 × 5,1	702,00	1 082,00	760,00
445-1	4345 0001 0zzz	100 × 180 × 5,1	726,00	1 112,00	780,00
antislip pre sprchovacie vaničky > 120 cm	xxxx 3000 zzzz		132,00 <sup>1)</sup>	132,00 <sup>2)</sup>	171,00 <sup>3)</sup>
celoplošný antislip pre sprchovacie vaničky > 120 cm	xxxx 3002 zzzz		256,00 <sup>1)</sup>	256,00 <sup>2)</sup>	313,00 <sup>3)</sup>
<b>SUPERPLAN XXL s polystyrénovým nosičom</b>					
438-2	4338 4804 0zzz	90 × 130 × 2,5	726,00	1 072,00	784,00
408-2	4308 4804 0zzz	70 × 140 × 3,9	726,00	1 072,00	784,00
410-2	4310 4804 0zzz	75 × 140 × 4,0	726,00	1 072,00	784,00
446-2	4353 4804 0zzz	80 × 140 × 4,0	726,00	1 072,00	784,00
429-2	4329 4804 0zzz	90 × 140 × 4,3	726,00	1 072,00	784,00
412-2	4312 4804 0zzz	100 × 140 × 4,3	734,00	1 088,00	790,00
433-2	4333 4804 0zzz	70 × 150 × 3,9	726,00	1 072,00	784,00
435-2	4335 4804 0zzz	75 × 150 × 4,0	726,00	1 072,00	784,00
447-2	4436 4804 0zzz	80 × 150 × 4,0	734,00	1 088,00	790,00
439-2	4339 4804 0zzz	90 × 150 × 4,3	734,00	1 088,00	790,00
442-2	4342 4804 0zzz	100 × 150 × 4,3	784,00	1 162,00	844,00
431-2	4331 4804 0zzz	70 × 160 × 3,9	726,00	1 072,00	784,00
436-2	4336 4804 0zzz	75 × 160 × 4,0	726,00	1 072,00	784,00
448-2	4349 4804 0zzz	80 × 160 × 4,0	734,00	1 088,00	790,00
440-2	4340 4804 0zzz	90 × 160 × 4,3	734,00	1 088,00	790,00
443-2	4343 4804 0zzz	100 × 160 × 4,3	784,00	1 162,00	844,00
409-2	4309 4804 0zzz	70 × 170 × 4,7	784,00	1 162,00	844,00
411-2	4311 4804 0zzz	75 × 170 × 4,7	784,00	1 162,00	844,00
430-2	4330 4804 0zzz	90 × 170 × 5,1	784,00	1 162,00	844,00
444-2	4344 4804 0zzz	100 × 170 × 5,1	808,00	1 198,00	862,00
437-2	4337 4804 0zzz	80 × 180 × 4,7	784,00	1 162,00	844,00
441-2	4341 4804 0zzz	90 × 180 × 5,1	784,00	1 162,00	844,00
445-2	4345 4804 0zzz	100 × 180 × 5,1	808,00	1 198,00	862,00
antislip pre sprchovacie vaničky > 120 cm	xxxx 3500 zzzz		132,00 <sup>1)</sup>	132,00 <sup>2)</sup>	171,00 <sup>3)</sup>
celoplošný antislip pre sprchovacie vaničky > 120 cm	xxxx 3504 zzzz		256,00 <sup>1)</sup>	256,00 <sup>2)</sup>	313,00 <sup>3)</sup>
<b>SUPERPLAN PLUS</b>					
469-1	4697 0001 0zzz	80 × 80 × 2,5	442,00	656,00	486,00
475-1	4700 0001 0zzz	90 × 90 × 2,5	442,00	656,00	486,00
476-1	4701 0001 0zzz	75 × 100 × 2,5	608,00	900,00	668,00
477-1	4702 0001 0zzz	80 × 100 × 2,5	592,00	874,00	650,00
478-1	4703 0001 0zzz	90 × 100 × 2,5	592,00	874,00	650,00
479-1	4704 0001 0zzz	100 × 100 × 2,5	592,00	874,00	650,00
480-1	4705 0001 0zzz	90 × 110 × 2,5	648,00	962,00	712,00
481-1	4706 0001 0zzz	70 × 120 × 2,5	690,00	1 024,00	760,00
482-1	4707 0001 0zzz	75 × 120 × 2,5	690,00	1 024,00	760,00
483-1	4708 0001 0zzz	80 × 120 × 2,5	672,00	1 000,00	740,00
484-1	4709 0001 0zzz	90 × 120 × 2,5	672,00	1 000,00	740,00
485-1	4710 0001 0zzz	100 × 120 × 2,5	672,00	1 000,00	740,00
486-1	4711 0001 0zzz	120 × 120 × 2,5	664,00	986,00	732,00
494-1	4714 0001 0zzz	150 × 150 × 5,2	1 104,00	1 694,00	1 186,00
antislip pre sprchovacie vaničky ≤ 120 cm	xxxx 3000 zzzz		72,00 <sup>1)</sup>	72,00 <sup>2)</sup>	98,00 <sup>3)</sup>
antislip pre sprchovacie vaničky > 120 cm	xxxx 3000 zzzz		132,00 <sup>1)</sup>	132,00 <sup>2)</sup>	171,00 <sup>3)</sup>
celoplošný antislip pre sprchovacie vaničky ≤ 120 cm	xxxx 3002 zzzz		134,00 <sup>1)</sup>	134,00 <sup>2)</sup>	173,00 <sup>3)</sup>
celoplošný antislip pre sprchovacie vaničky > 120 cm	xxxx 3002 zzzz		256,00 <sup>1)</sup>	256,00 <sup>2)</sup>	313,00 <sup>3)</sup>
protišmykový povrch SECURE PLUS pre sprchovacie vaničky ≤ 120 cm	xxxx yyyy zzzz				173,00
4096 špeciálna armatúra pre sprchovacie vaničky SUPERPLAN PLUS, vodorovný odpad	6897 1060 0zzz		139,00	183,00	150,00
4096 špeciálna armatúra pre sprchovacie vaničky SUPERPLAN PLUS, vodorovný odpad, S*	6897 1060 2zzz				179,00

S\* protišmykový povrch SECURE PLUS

Ceny ďalších povrchových úprav nájdete v základnej časti cenníku.

V objednávacom čísle namiesto zzzz dosadzte kód farby, viď str. 116.

1) antislip/celoplošný antislip v bielej farbe

2) antislip/celoplošný antislip pri čiernych vaničkách v matnej čiernej farbe, pri ostatných farbách vaničiek v bielej farbe

3) antislip/celoplošný antislip vo farbe vaničky

# CENNÍK FAREBNÝCH VÝROBKOV

Výrobok	Objednávacie číslo <sup>#</sup>	Rozmery d-š-h (cm)	Cena v EUR bez DPH		
			Skupina farieb		
			II	III	IV
4098 špeciálna armatúra pre sprchovacie vaničky SUPERPLAN PLUS, zvislý odpad	6897 1062 0zzz		172,00	217,00	183,00
4098 špeciálna armatúra pre sprchovacie vaničky SUPERPLAN PLUS, zvislý odpad, S*	6897 1062 2zzz				212,00
4097 špeciálna armatúra pre sprchovacie vaničky SUPERPLAN PLUS pre rámy ESR II, vodorovný odpad	6897 1061 0zzz		139,00	183,00	150,00
4097 špeciálna armatúra pre sprchovacie vaničky SUPERPLAN PLUS pre rámy ESR II, vodorovný odpad, S*	6897 1061 2zzz				179,00
4099 špeciálna armatúra pre sprchovacie vaničky SUPERPLAN PLUS pre rámy ESR II, zvislý odpad	6897 1063 0zzz		172,00	217,00	183,00
4099 špeciálna armatúra pre sprchovacie vaničky SUPERPLAN PLUS pre rámy ESR II, zvislý odpad, S*	6897 1063 2zzz				212,00
<b>SUPERPLAN PLUS s polystyrénovým nosičom</b>					
469-2	4697 4804 0zzz	80 × 80 × 2,5	488,00	702,00	532,00
475-2	4700 4804 0zzz	90 × 90 × 2,5	488,00	702,00	532,00
476-2	4701 4804 0zzz	75 × 100 × 2,5	666,00	960,00	728,00
477-2	4702 4804 0zzz	80 × 100 × 2,5	652,00	936,00	710,00
478-2	4703 4804 0zzz	90 × 100 × 2,5	652,00	936,00	710,00
479-2	4704 4804 0zzz	100 × 100 × 2,5	652,00	936,00	710,00
480-2	4705 4804 0zzz	90 × 110 × 2,5	708,00	1 020,00	774,00
481-2	4706 4804 0zzz	70 × 120 × 2,5	750,00	1 084,00	818,00
482-2	4707 4804 0zzz	75 × 120 × 2,5	750,00	1 084,00	818,00
483-2	4708 4804 0zzz	80 × 120 × 2,5	734,00	1 058,00	802,00
484-2	4709 4804 0zzz	90 × 120 × 2,5	734,00	1 058,00	802,00
485-2	4710 4804 0zzz	100 × 120 × 2,5	734,00	1 058,00	802,00
486-2	4711 4804 0zzz	120 × 120 × 2,5	724,00	1 044,00	788,00
494-2	4714 4804 0zzz	150 × 150 × 5,2	1 186,00	1 774,00	1 268,00
antislip pre sprchovacie vaničky ≤ 120 cm	xxxx 3500 zzzz		72,00 <sup>1)</sup>	72,00 <sup>2)</sup>	98,00 <sup>3)</sup>
antislip pre sprchovacie vaničky > 120 cm	xxxx 3500 zzzz		132,00 <sup>1)</sup>	132,00 <sup>2)</sup>	171,00 <sup>3)</sup>
celoplošný antislip pre sprchovacie vaničky ≤ 120 cm	xxxx 3504 zzzz		134,00 <sup>1)</sup>	134,00 <sup>2)</sup>	173,00 <sup>3)</sup>
celoplošný antislip pre sprchovacie vaničky > 120 cm	xxxx 3504 zzzz		256,00 <sup>1)</sup>	256,00 <sup>2)</sup>	313,00 <sup>3)</sup>
protišmykový povrch SECURE PLUS pre sprchovacie vaničky ≤ 120 cm	xxxx 4804 2zzz				173,00
4096 špeciálna armatúra pre sprchovacie vaničky SUPERPLAN PLUS, vodorovný odpad	6897 1060 0zzz		139,00	183,00	150,00
4096 špeciálna armatúra pre sprchovacie vaničky SUPERPLAN PLUS, vodorovný odpad, S*	6897 1060 2zzz				179,00
4098 špeciálna armatúra pre sprchovacie vaničky SUPERPLAN PLUS, zvislý odpad	6897 1062 0zzz		172,00	217,00	183,00
4098 špeciálna armatúra pre sprchovacie vaničky SUPERPLAN PLUS, zvislý odpad, S*	6897 1062 2zzz				212,00
<b>XETIS</b>					
885	4885 0001 0zzz	90 × 90	652,00	956,00	720,00
886	4886 0001 0zzz	100 × 100	790,00	1 162,00	866,00
887	4887 0001 0zzz	80 × 120	898,00	1 316,00	988,00
888	4888 0001 0zzz	90 × 120	898,00	1 316,00	988,00
889	4889 0001 0zzz	100 × 120	898,00	1 316,00	988,00
890	4890 0001 0zzz	120 × 120	1 064,00	1 562,00	1 172,00
891	4891 0001 0zzz	80 × 140	942,00	1 386,00	1 042,00
892	4892 0001 0zzz	90 × 140	942,00	1 386,00	1 042,00
893	4893 0001 0zzz	100 × 140	988,00	1 454,00	1 088,00
894	4894 0001 0zzz	90 × 170	1 300,00	1 912,00	1 432,00
895	4895 0001 0zzz	100 × 170	1 370,00	2 012,00	1 508,00
896	4896 0001 0zzz	90 × 180	1 416,00	2 082,00	1 562,00
897	4897 0001 0zzz	100 × 180	1 912,00	2 806,00	2 104,00
antislip pre sprchovacie vaničky ≤ 120 cm	xxxx 3000 zzzz		72,00 <sup>1)</sup>	72,00 <sup>2)</sup>	98,00 <sup>3)</sup>
antislip pre sprchovacie vaničky > 120 cm	xxxx 3000 zzzz		132,00 <sup>1)</sup>	132,00 <sup>2)</sup>	171,00 <sup>3)</sup>
celoplošný antislip pre sprchovacie vaničky ≤ 120 cm	xxxx 3002 zzzz		134,00 <sup>1)</sup>	134,00 <sup>2)</sup>	173,00 <sup>3)</sup>
celoplošný antislip pre sprchovacie vaničky > 120 cm	xxxx 3002 zzzz		256,00 <sup>1)</sup>	256,00 <sup>2)</sup>	313,00 <sup>3)</sup>
protišmykový povrch SECURE PLUS pre sprchovacie vaničky ≤ 120 cm	xxxx 0001 2zzz				173,00
protišmykový povrch SECURE PLUS pre sprchovacie vaničky > 120 cm	xxxx 0001 2zzz				313,00
<b>ARRONDO R = 550 mm</b>					
870-1	4600 0001 0zzz	90 × 90 × 2,5	580,00	856,00	638,00
872-1	4602 0001 0zzz	100 × 100 × 2,5	658,00	974,00	714,00
871-1	4601 0001 0zzz	90 × 90 × 6,5	580,00	856,00	
873-1	4603 0001 0zzz	100 × 100 × 6,5	658,00	974,00	
antislip pre sprchovacie vaničky ≤ 120 cm	xxxx 3000 zzzz		72,00 <sup>1)</sup>	72,00 <sup>2)</sup>	98,00 <sup>3)</sup>
<b>ARRONDO s polystyrénovým nosičom R = 550 mm</b>					
870-2	4600 4804 0zzz	90 × 90 × 2,5	698,00	1 030,00	754,00
872-2	4602 4804 0zzz	100 × 100 × 2,5	776,00	1 142,00	834,00
871-2	4601 4804 0zzz	90 × 90 × 6,5	698,00	1 030,00	
873-2	4603 4804 0zzz	100 × 100 × 6,5	776,00	1 142,00	
antislip pre sprchovacie vaničky ≤ 120 cm	xxxx 3500 zzzz		72,00 <sup>1)</sup>	72,00 <sup>2)</sup>	98,00 <sup>3)</sup>

S\* protišmykový povrch SECURE PLUS

Ceny ďalších povrchových úprav nájdete v základnej časti cenníku.

V objednávacom čísle namiesto zzzz dsaďte kód farby, viď str. 116.

1) antislip/celoplošný antislip v bielej farbe

2) antislip/celoplošný antislip pri čiernych vaničkách v matnej čiernej farbe, pri ostatných farbách vaničiek v bielej farbe

3) antislip/celoplošný antislip vo farbe vaničky

# CENNÍK FAREBNÝCH VÝROBKOV

Výrobok	Objednávacie číslo <sup>1</sup>	Rozmery d-š-h (cm)	Cena v EUR bez DPH		
			Skupina farieb		
			II	III	IV
<b>ARRONDO s panelom R = 550 mm</b>					
880-1	4604 0001 0zzz	90 × 90 × 6,5	642,00	946,00	
881-1	4605 0001 0zzz	100 × 100 × 6,5	728,00	1 072,00	
antislip pre sprchovacie vaničky ≤ 120 cm	xxxx 3000 zzzz		72,00 <sup>1)</sup>	72,00 <sup>2)</sup>	
<b>ARRONDO s panelom a polystyrénovým nosičom R = 550 mm</b>					
880-2	4604 4804 0zzz	90 × 90 × 6,5	760,00	1 120,00	
881-2	4605 4804 0zzz	100 × 100 × 6,5	848,00	1 250,00	
antislip pre sprchovacie vaničky ≤ 120 cm	xxxx 3500 zzzz		72,00 <sup>1)</sup>	72,00 <sup>2)</sup>	
<b>DUSCHPLAN</b>					
554-1	4486 0001 0zzz	75 × 80 × 6,5	444,00	652,00	
542-1	4405 0001 0zzz	80 × 80 × 6,5	395,00	586,00	
547-1	4421 0001 0zzz	70 × 90 × 6,5	434,00	644,00	
543-1	4409 0001 0zzz	75 × 90 × 6,5	434,00	644,00	
544-1	4404 0001 0zzz	80 × 90 × 6,5	449,00	662,00	
545-1	4403 0001 0zzz	90 × 90 × 6,5	411,00	608,00	
416-1	4316 0001 0zzz	75 × 100 × 6,5	550,00	812,00	
546-1	4401 0001 0zzz	80 × 100 × 6,5	544,00	802,00	
418-1	4318 0001 0zzz	90 × 100 × 6,5	544,00	802,00	
392-1	4402 0001 0zzz	100 × 100 × 6,5	558,00	824,00	
419-1	4319 0001 0zzz	90 × 110 × 6,5	544,00	802,00	
415-1	4315 0001 0zzz	70 × 120 × 6,5	644,00	950,00	
417-1	4317 0001 0zzz	75 × 120 × 6,5	644,00	950,00	
555-1	4482 0001 0zzz	80 × 120 × 6,5	626,00	930,00	
420-1	4320 0001 0zzz	90 × 120 × 6,5	626,00	930,00	
421-1	4321 0001 0zzz	100 × 120 × 6,5	582,00	858,00	
422-1	4322 0001 0zzz	120 × 120 × 6,5	606,00	896,00	
antislip pre sprchovacie vaničky ≤ 120 cm	xxxx 3000 zzzz		72,00 <sup>1)</sup>	72,00 <sup>2)</sup>	
<b>DUSCHPLAN s polystyrénovým nosičom</b>					
554-2	4486 4804 0zzz	75 × 80 × 6,5	490,00	700,00	
542-2	4405 4804 0zzz	80 × 80 × 6,5	445,00	632,00	
547-2	4421 4804 0zzz	70 × 90 × 6,5	483,00	690,00	
543-2	4409 4804 0zzz	75 × 90 × 6,5	483,00	690,00	
544-2	4404 4804 0zzz	80 × 90 × 6,5	495,00	708,00	
545-2	4403 4804 0zzz	90 × 90 × 6,5	459,00	654,00	
416-2	4316 4804 0zzz	75 × 100 × 6,5	610,00	868,00	
546-2	4401 4804 0zzz	80 × 100 × 6,5	604,00	858,00	
418-2	4318 4804 0zzz	90 × 100 × 6,5	604,00	858,00	
392-2	4402 4804 0zzz	100 × 100 × 6,5	618,00	888,00	
419-2	4319 4804 0zzz	90 × 110 × 6,5	604,00	858,00	
415-2	4315 4804 0zzz	70 × 120 × 6,5	702,00	1 012,00	
417-2	4317 4804 0zzz	75 × 120 × 6,5	702,00	1 012,00	
555-2	4482 4804 0zzz	80 × 120 × 6,5	686,00	986,00	
420-2	4320 4804 0zzz	90 × 120 × 6,5	686,00	986,00	
421-2	4321 4804 0zzz	100 × 120 × 6,5	642,00	914,00	
422-2	4322 4804 0zzz	120 × 120 × 6,5	662,00	950,00	
antislip pre sprchovacie vaničky ≤ 120 cm	xxxx 3500 zzzz		72,00 <sup>1)</sup>	72,00 <sup>2)</sup>	
<b>DUSCHPLAN XXL</b>					
423-1	4323 0001 0zzz	70 × 140 × 6,5	644,00	990,00	
425-1	4325 0001 0zzz	75 × 140 × 6,5	644,00	990,00	
427-1	4327 0001 0zzz	100 × 140 × 6,5	628,00	974,00	
424-1	4324 0001 0zzz	70 × 170 × 6,5	702,00	1 082,00	
426-1	4326 0001 0zzz	75 × 170 × 6,5	702,00	1 082,00	
antislip pre sprchovacie vaničky > 120 cm	xxxx 3000 zzzz		132,00 <sup>1)</sup>	132,00 <sup>2)</sup>	
celoplošný antislip pre sprchovacie vaničky > 120 cm	xxxx 3002 zzzz		256,00 <sup>1)</sup>	256,00 <sup>2)</sup>	
<b>DUSCHPLAN XXL s polystyrénovým nosičom</b>					
423-2	4323 4804 0zzz	70 × 140 × 6,5	726,00	1 072,00	
425-2	4325 4804 0zzz	75 × 140 × 6,5	726,00	1 072,00	
427-2	4327 4804 0zzz	100 × 140 × 6,5	710,00	1 054,00	
424-2	4324 4804 0zzz	70 × 170 × 6,5	784,00	1 162,00	
426-2	4326 4804 0zzz	75 × 170 × 6,5	784,00	1 162,00	
antislip pre sprchovacie vaničky > 120 cm	xxxx 3500 zzzz		132,00 <sup>1)</sup>	132,00 <sup>2)</sup>	
celoplošný antislip pre sprchovacie vaničky > 120 cm	xxxx 3504 zzzz		256,00 <sup>1)</sup>	256,00 <sup>2)</sup>	

Ceny ďalších povrchových úprav nájdete v základnej časti cenníku.  
V objednávacom čísle namiesto zzzz dosadzte kód farby, viď str. 116.

1) antislip/celoplošný antislip v bielej farbe

2) antislip/celoplošný antislip pri čiernych vaničkách v matnej čiernej farbe, pri ostatných farbách vaničiek v bielej farbe

# CENNÍK FAREBNÝCH VÝROBKOV

Výrobok	Objednávacie číslo <sup>#</sup>	Rozmery d-š-h (cm)	Cena v EUR bez DPH		
			Skupina farieb		
			II	III	IV
<b>FONTANA R = 520 mm</b>					
594-1	4448 0001 0zzz	80 × 80 × 2,5	754,00	1 190,00	812,00
564-1	4459 0001 0zzz	90 × 90 × 2,5	754,00	1 182,00	812,00
583-1	4453 0001 0zzz	80 × 80 × 6,5	754,00	1 158,00	
586-1	4452 0001 0zzz	90 × 90 × 6,5	754,00	1 182,00	
antislip pre sprchovacie vaničky ≤ 120 cm	xxxx 3000 zzzz		72,00 <sup>1)</sup>	72,00 <sup>2)</sup>	98,00 <sup>3)</sup>
<b>FONTANA s polystyrénovým nosičom R = 520 mm</b>					
594-2	4448 4804 0zzz	80 × 80 × 2,5	866,00	1 308,00	930,00
564-2	4459 4804 0zzz	90 × 90 × 2,5	866,00	1 298,00	930,00
583-2	4453 4804 0zzz	80 × 80 × 6,5	866,00	1 270,00	
586-2	4452 4804 0zzz	90 × 90 × 6,5	866,00	1 298,00	
antislip pre sprchovacie vaničky ≤ 120 cm	xxxx 3500 zzzz		72,00 <sup>1)</sup>	72,00 <sup>2)</sup>	98,00 <sup>3)</sup>
<b>SCONA</b>					
908-1	4908 0001 0zzz	75 × 80 × 2,3	499,00	734,00	550,00
911-1	4911 0001 0zzz	80 × 80 × 2,3	434,00	638,00	476,00
940-1	4940 0001 0zzz	70 × 90 × 2,3	489,00	720,00	540,00
912-1	4912 0001 0zzz	75 × 90 × 2,3	453,00	666,00	499,00
941-1	4941 0001 0zzz	80 × 90 × 2,3	489,00	720,00	540,00
913-1	4913 0001 0zzz	90 × 90 × 2,3	434,00	638,00	476,00
942-1	4942 0001 0zzz	75 × 100 × 2,3	566,00	830,00	622,00
914-1	4914 0001 0zzz	80 × 100 × 2,3	554,00	812,00	608,00
915-1	4915 0001 0zzz	90 × 100 × 2,3	554,00	812,00	608,00
916-1	4916 0001 0zzz	100 × 100 × 2,3	554,00	812,00	608,00
943-1	4943 0001 0zzz	80 × 110 × 2,3	588,00	862,00	648,00
963-1	4963 0001 0zzz	90 × 110 × 2,3	588,00	862,00	648,00
964-1	4964 0001 0zzz	100 × 110 × 2,3	598,00	878,00	658,00
965-1	4965 0001 0zzz	70 × 120 × 2,3	648,00	952,00	712,00
966-1	4966 0001 0zzz	75 × 120 × 2,3	648,00	952,00	712,00
917-1	4917 0001 0zzz	80 × 120 × 2,3	630,00	926,00	694,00
918-1	4918 0001 0zzz	90 × 120 × 2,3	630,00	926,00	694,00
967-1	4967 0001 0zzz	100 × 120 × 2,3	630,00	926,00	694,00
968-1	4968 0001 0zzz	120 × 120 × 2,3	630,00	926,00	694,00
969-1	4969 0001 0zzz	80 × 130 × 2,3	656,00	962,00	722,00
970-1	4970 0001 0zzz	90 × 130 × 2,3	656,00	962,00	722,00
972-1	4972 0001 0zzz	100 × 130 × 2,3	656,00	962,00	722,00
974-1	4974 0001 0zzz	70 × 140 × 2,3	656,00	962,00	722,00
975-1	4975 0001 0zzz	75 × 140 × 2,3	656,00	962,00	722,00
976-1	4976 0001 0zzz	80 × 140 × 2,3	656,00	962,00	722,00
919-1	4919 0001 0zzz	90 × 140 × 2,3	656,00	962,00	722,00
977-1	4977 0001 0zzz	100 × 140 × 2,3	668,00	982,00	736,00
978-1	4978 0001 0zzz	70 × 150 × 2,3	668,00	982,00	736,00
979-1	4979 0001 0zzz	75 × 150 × 2,3	668,00	982,00	736,00
982-1	4982 0001 0zzz	80 × 150 × 2,3	668,00	982,00	736,00
983-1	4983 0001 0zzz	90 × 150 × 2,3	668,00	982,00	736,00
984-1	4984 0001 0zzz	100 × 150 × 2,3	668,00	982,00	736,00
985-1	4985 0001 0zzz	70 × 160 × 2,3	706,00	1 038,00	778,00
986-1	4986 0001 0zzz	75 × 160 × 2,3	706,00	1 038,00	778,00
987-1	4987 0001 0zzz	80 × 160 × 2,3	706,00	1 038,00	778,00
988-1	4988 0001 0zzz	90 × 160 × 2,3	706,00	1 038,00	778,00
989-1	4989 0001 0zzz	100 × 160 × 2,3	706,00	1 038,00	778,00
991-1	4991 0001 0zzz	70 × 170 × 2,3	706,00	1 038,00	778,00
993-1	4993 0001 0zzz	75 × 170 × 2,3	706,00	1 038,00	778,00
994-1	4994 0001 0zzz	90 × 170 × 2,3	706,00	1 038,00	778,00
995-1	4995 0001 0zzz	100 × 170 × 2,3	760,00	1 114,00	834,00
996-1	4996 0001 0zzz	80 × 180 × 2,3	740,00	1 088,00	816,00
997-1	4997 0001 0zzz	90 × 180 × 2,3	740,00	1 088,00	816,00
998-1	4998 0001 0zzz	100 × 180 × 2,3	760,00	1 114,00	834,00
antislip pre sprchovacie vaničky ≤ 120 cm	xxxx 3000 zzzz		72,00 <sup>1)</sup>	72,00 <sup>2)</sup>	98,00 <sup>3)</sup>
antislip pre sprchovacie vaničky > 120 cm	xxxx 3000 zzzz		132,00 <sup>1)</sup>	132,00 <sup>2)</sup>	171,00 <sup>3)</sup>
celoplošný antislip pre sprchovacie vaničky ≤ 120 cm	xxxx 3002 zzzz		134,00 <sup>1)</sup>	134,00 <sup>2)</sup>	173,00 <sup>3)</sup>
celoplošný antislip pre sprchovacie vaničky > 120 cm	xxxx 3002 zzzz		256,00 <sup>1)</sup>	256,00 <sup>2)</sup>	313,00 <sup>3)</sup>
protišmykový povrch SECURE PLUS pre sprchovacie vaničky ≤ 120 cm	xxxx 0001 2zzz				173,00
protišmykový povrch SECURE PLUS pre sprchovacie vaničky > 120 cm	xxxx 0001 2zzz				313,00

S\* protišmykový povrch SECURE PLUS

Ceny ďalších povrchových úprav nájdete v základnej časti cenníku.

V objednávacom čísle namiesto zzzz dosadzte kód farby, viď str. 116.

1) antislip/celoplošný antislip v bielej farbe

2) antislip/celoplošný antislip pri čiernych vaničkách v matnej čiernej farbe, pri ostatných farbách vaničiek v bielej farbe

3) antislip/celoplošný antislip vo farbe vaničky

# CENNÍK FAREBNÝCH VÝROBKOV

Výrobok	Objednávacie číslo <sup>1</sup>	Rozmery d-š-h (cm)	Cena v EUR bez DPH		
			Skupina farieb		
			II	III	IV
<b>SANIDUSCH 140</b>					
540	4480 0001 0zzz	70 × 75 × 14	272,00	468,00	
548	3315 0001 0zzz	75 × 80 × 14	241,00	383,00	
395	3310 0001 0zzz	80 × 80 × 14	216,00	361,00	
541	4481 0001 0zzz	70 × 85 × 14	272,00	468,00	
539	4479 0001 0zzz	70 × 90 × 14	279,00	474,00	
549	3316 0001 0zzz	75 × 90 × 14	241,00	385,00	
551	4408 0001 0zzz	80 × 90 × 14	279,00	474,00	
396	3311 0001 0zzz	90 × 90 × 14	232,00	375,00	
550	4406 0001 0zzz	80 × 100 × 14	403,00	598,00	
397	4407 0001 0zzz	100 × 100 × 14	460,00	653,00	
552	4483 0001 0zzz	80 × 120 × 14	452,00	646,00	
antislip pre sprchovacie vaničky ≤ 120 cm	xxxx 3000 zzzz		72,00 <sup>1)</sup>	72,00 <sup>2)</sup>	
<b>SANIDUSCH 250</b>					
558	3325 0001 0zzz	75 × 80 × 25	330,00	479,00	
495	3320 0001 0zzz	80 × 80 × 25	320,00	466,00	
559	3326 0001 0zzz	75 × 90 × 25	332,00	481,00	
496	3321 0001 0zzz	90 × 90 × 25	327,00	472,00	
antislip pre sprchovacie vaničky ≤ 120 cm	xxxx 3000 zzzz		72,00 <sup>1)</sup>	72,00 <sup>2)</sup>	
<b>ZIRKON R = 500 mm</b>					
501-1	4555 0001 0zzz	90 × 75 × 3,5	612,00	907,00	660,00
600-1	4565 0001 0zzz	80 × 80 × 3,5	438,00	631,00	488,00
603-1	4568 0001 0zzz	90 × 80 × 3,5	612,00	907,00	660,00
605-1	4570 0001 0zzz	100 × 80 × 3,5	612,00	907,00	660,00
502-1	4556 0001 0zzz	75 × 90 × 3,5	612,00	907,00	660,00
601-1	4566 0001 0zzz	80 × 90 × 3,5	612,00	907,00	660,00
604-1	4569 0001 0zzz	90 × 90 × 3,5	438,00	631,00	488,00
602-1	4567 0001 0zzz	80 × 100 × 3,5	612,00	907,00	660,00
606-1	4571 0001 0zzz	100 × 100 × 3,5	494,00	714,00	544,00
503-1 <i>do vypredania zásob</i>	4557 0001 0zzz	90 × 75 × 6,5	612,00	907,00	
511-1	4520 0001 0zzz	80 × 80 × 6,5	438,00	631,00	
508-1 <i>do vypredania zásob</i>	4562 0001 0zzz	90 × 80 × 6,5	612,00	907,00	
509-1 <i>do vypredania zásob</i>	4563 0001 0zzz	100 × 80 × 6,5	612,00	907,00	
504-1 <i>do vypredania zásob</i>	4558 0001 0zzz	75 × 90 × 6,5	612,00	907,00	
506-1 <i>do vypredania zásob</i>	4560 0001 0zzz	80 × 90 × 6,5	612,00	907,00	
513-1	4522 0001 0zzz	90 × 90 × 6,5	438,00	631,00	
507-1 <i>do vypredania zásob</i>	4561 0001 0zzz	80 × 100 × 6,5	612,00	907,00	
510-1	4564 0001 0zzz	100 × 100 × 6,5	494,00	714,00	
antislip pre sprchovacie vaničky ≤ 120 cm	xxxx 3000 zzzz		72,00 <sup>1)</sup>	72,00 <sup>2)</sup>	98,00 <sup>3)</sup>
<b>ZIRKON s polystyrénovým nosičom R = 500 mm</b>					
501-2	4555 4804 0zzz	90 × 75 × 3,5	725,00	1 019,00	777,00
600-2	4565 4804 0zzz	80 × 80 × 3,5	553,00	747,00	603,00
603-2	4568 4804 0zzz	90 × 80 × 3,5	725,00	1 019,00	777,00
605-2	4570 4804 0zzz	100 × 80 × 3,5	725,00	1 019,00	777,00
502-2	4556 4804 0zzz	75 × 90 × 3,5	725,00	1 019,00	777,00
601-2	4566 4804 0zzz	80 × 90 × 3,5	725,00	1 019,00	777,00
604-2	4569 4804 0zzz	90 × 90 × 3,5	553,00	747,00	603,00
602-2	4567 4804 0zzz	80 × 100 × 3,5	725,00	1 019,00	777,00
606-2	4571 4804 0zzz	100 × 100 × 3,5	609,00	829,00	659,00
503-2 <i>do vypredania zásob</i>	4557 4804 0zzz	90 × 75 × 6,5	725,00	1 021,00	
511-2	4520 4804 0zzz	80 × 80 × 6,5	557,00	747,00	
508-2 <i>do vypredania zásob</i>	4562 4804 0zzz	90 × 80 × 6,5	725,00	1 021,00	
509-2 <i>do vypredania zásob</i>	4563 4804 0zzz	100 × 80 × 6,5	725,00	1 021,00	
504-2 <i>do vypredania zásob</i>	4558 4804 0zzz	75 × 90 × 6,5	725,00	1 021,00	
506-2 <i>do vypredania zásob</i>	4560 4804 0zzz	80 × 90 × 6,5	725,00	1 021,00	
513-2	4522 4804 0zzz	90 × 90 × 6,5	557,00	747,00	
507-2 <i>do vypredania zásob</i>	4561 4804 0zzz	80 × 100 × 6,5	725,00	1 021,00	
510-2	4564 4804 0zzz	100 × 100 × 6,5	612,00	831,00	
antislip pre sprchovacie vaničky ≤ 120 cm	xxxx 3500 zzzz		72,00 <sup>1)</sup>	72,00 <sup>2)</sup>	98,00 <sup>3)</sup>

Ceny ďalších povrchových úprav nájdete v základnej časti cenníku.  
V objednávacom čísle namiesto zzzz dosadíte kód farby, viď str. 116.

- 1) antislip/celoplošný antislip v bielej farbe
- 2) antislip/celoplošný antislip pri čiernych vaničkách v matnej čiernej farbe, pri ostatných farbách vaničiek v bielej farbe
- 3) antislip/celoplošný antislip vo farbe vaničky



**CELKOVÉ STAVEBNÉ VÝŠKY A VÝŠKY ODTOKOVÝCH SÚPRAV PRI MONTÁŽI V ÚROVNI PODLAHY**

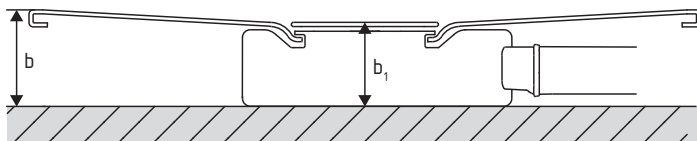

b - celková stavebná výška (vzdialenosť medzi hornou hranou hotovej podlahy a dolnou hranou sifónu)  
 b1 - výška odtokovej súpravy (vzdialenosť medzi hornou hranou krytky a dolnou hranou sifónu). Táto vzdialenosť je ekvivalentná obvykle udávanej výške podlahového žľabu.

	CONOFLAT		SUPERPLAN PLUS		XETIS									
Odtoková súprava	b (mm)	b <sub>1</sub> (mm)	b (mm)	b <sub>1</sub> (mm)	b (mm)	b <sub>1</sub> (mm)								
KA 120	107	83												
KA 125			109	83										
KA 200					112	87								
	CORNEZZA 2,5 cm		LADOPLAN		SUPERPLAN		ARRONDO 2,5 cm		FONTANA 2,5 cm		SCONA			
Odtoková súprava	b (mm)	b <sub>1</sub> (mm)	b (mm)	b <sub>1</sub> (mm)	b (mm)	b <sub>1</sub> (mm)	b (mm)	b <sub>1</sub> (mm)	b (mm)	b <sub>1</sub> (mm)	b (mm)	b <sub>1</sub> (mm)		
KA 90	105	81	115	81	105	81	105	81	105	81	103	81		
KA 90 extra plochá	94	70	104	70	94	70	94	70	94	70	92	70		
KA 90 ultra plochá	85	61	95	61	85	61	85	61	85	61	83	61		
SUPERPLAN XXL (podľa hĺbky vaničky)														
	25 mm		39 mm		40 mm		43 mm		47 mm		51 mm		52 mm	
Odtoková súprava	b (mm)	b <sub>1</sub> (mm)	b (mm)	b <sub>1</sub> (mm)	b (mm)	b <sub>1</sub> (mm)	b (mm)	b <sub>1</sub> (mm)	b (mm)	b <sub>1</sub> (mm)	b (mm)	b <sub>1</sub> (mm)	b (mm)	b <sub>1</sub> (mm)
KA 90	105	81	119	81	120	81	123	81	127	81	131	81	132	81
KA 90 extra plochá	94	70	108	70	109	70	112	70	116	70	120	70	121	70
KA 90 ultra plochá	85	61	99	61	100	61	103	61	107	61	111	61	112	61

**MONTÁŽNE SYSTÉMY PRE SPRCHOVACIE VANIČKY**

	Montážny systém ESR II  MAS 5305/5315	FR 5300, FR 5300 PLUS  MAS 5305/5315	XETIS  MAS 5305	Polystyrénový nosič 	Nohy k sprchovacím vaničkám 
	✓	✓ + WDS	✓ + XDS	✓ + WDS	
		✓ + WDB 95		✓ + WDB 95	
		✓ + WDB 95		✓ + WDB 95	✓ + WDB 95

## SYSTÉMOVÉ RIEŠENIE XETIS

### INŠTALAČNÝ RÁM 5350 XETIS

- umožňuje rýchlu a presnú montáž vaničiek Xetis v úrovni podlahy
- variabilný vďaka vodorovne aj zvisle nastaviteľným nožičkám
- optimálna zvuková izolácia vďaka vstavaným zvukovo izolačným páskam, gumovým profilom a špeciálnej konštrukcii nožičiek (prerušená zvuková väzba)

#### Stavebné výšky (všetky potrebné diely sú súčasťou balenia):

- špeciál S bez nožičiek (pevná výška) 49 mm
- nožičky I 63 až 77 mm
- nožičky II 75 až 99 mm
- nožičky III 97 až 131 mm
- nožičky III + predĺženie 131 až 164 mm

### INŠTALAČNÝ RÁM FR 5350 XETIS

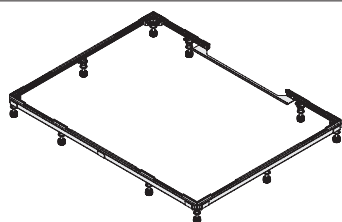

Maximálny rozmer vaničky d × š (cm)	Objednávacie číslo	Cena v EUR bez DPH
90 × 120	5300 0029 0000	204,00
120 × 120	5300 0028 0000	237,00
100 × 180	5300 0027 0000	305,00

### STREDOVÝ PODPORNÝ SYSTÉM MAS 5305

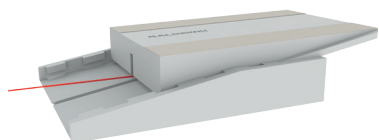

Model	Objednávacie číslo	Cena v EUR bez DPH
5305	6880 7653 0000	22,00

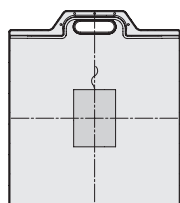

885 90 × 90  
886 100 × 100

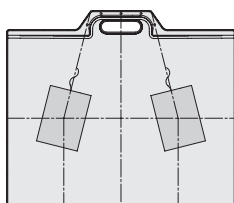

887 80 × 120  
888 90 × 120  
889 100 × 120  
890 120 × 120

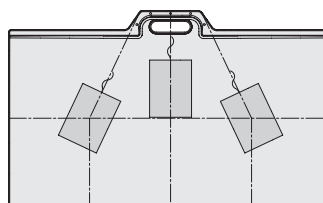

891 80 × 140  
892 90 × 140  
893 100 × 140  
894 90 × 170  
895 100 × 170  
896 90 × 180  
897 100 × 180

### INŠTALAČNÝ SET

	Objednávacie číslo	Cena v EUR bez DPH
Inšalačný set 1 (odtoková súprava KA 200, tesniaci systém XDS, inšalačný nástavec, krytka na obloženie)	6876 7631 0000	437,00
Inšalačný set 2 (odtoková súprava KA 200, tesniaci systém XDS, inšalačný nástavec, krytka lesklý chróm)	6876 7632 0000	437,00
Inšalačný set 3 (odtoková súprava KA 200, tesniaci systém XDS, inšalačný nástavec, krytka s lemom lesklý chróm)	6876 7639 0000	437,00

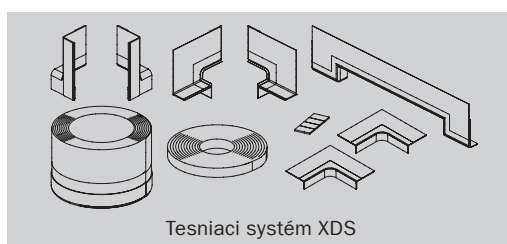
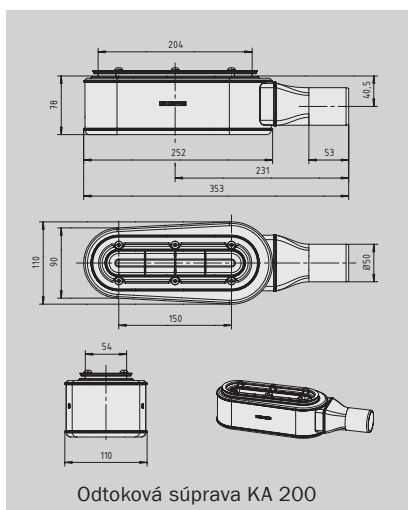

## SYSTÉMOVÉ RIEŠENIE XETIS

### 1. PREDSTENOVÁ KONŠTRUKCIA

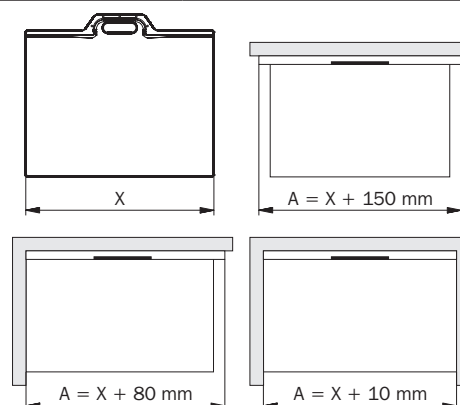
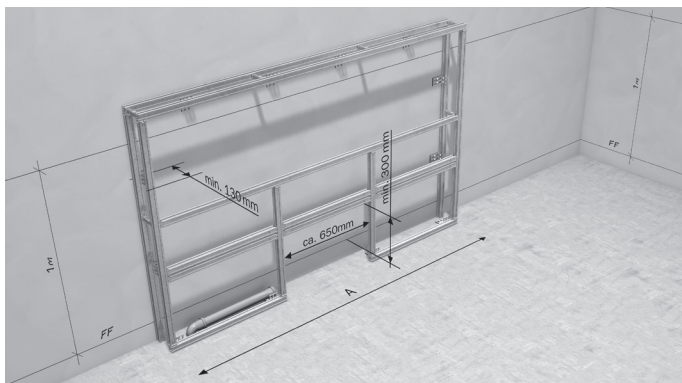

- hĺbka predstenevej konštrukcie: min. 130 mm
- vyhlbenie pre sprchovaciu vaničku: šírka min. 650 mm, výška min. 300 mm od úrovne čistej podlahy
- minimálna šírka predstenevej konštrukcie ( $X$  = šírka sprchovacej vaničky):
 

inštalácia k stene:	$X + 150$ mm
inštalácia do rohu:	$X + 80$ mm
inštalácia do niky:	$X + 10$ mm

### 2. SKLADBA STENY

#### Požadované rozmery:

- celková šírka steny (obkladacia doska + tesniaca doska + lepidlo na obklady + obkladačka): 30–60 mm
- z toho obkladačka + lepidlo: max. 20 mm

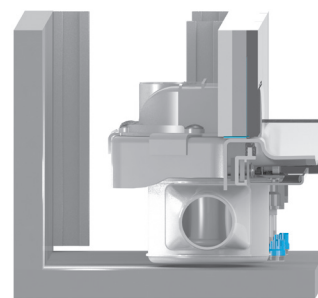

### 3. VYHLBENIE V PODLAHE (ROZMER DEBNENIA)

- šírka vyhlbenia: šírka sprchovacej vaničky + 20 mm
- dĺžka vyhlbenia: dĺžka sprchovacej vaničky + hrúbka obkladacej dosky + hrúbka obkladačky + hrúbka lepidla + 10 mm

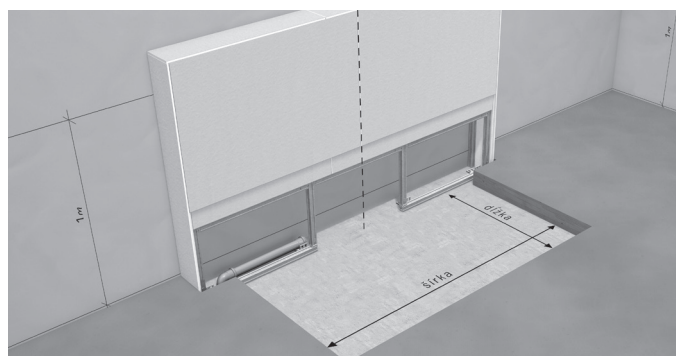

### 4. PRISPÔSOBENIE OBKLADAČKY

- výrez v stene: 324 × 41 mm
- pásik pre krytku na obloženie: 310 × 36 mm (hrúbka obkladačky max. 13 mm)

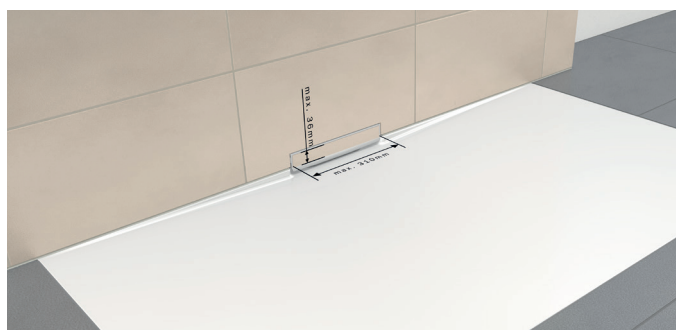

**ESR II – SYSTÉM PRE MONTÁŽ SPRCHOVACÍCH VANIČIEK V ÚROVNI PODLAHY**

- umožňuje rýchlu a presnú montáž
- variabilný vďaka vodorovne aj zvisle nastaviteľným nožičkám
- optimálna zvuková izolácia vďaka vstavaným zvukovo izolačným páskam, gumovým profilom a špeciálnej konštrukcii nožičiek (prerušená zvuková väzba)
- vodiace vložky pre montáž nožičiek sú už zabudované vo vodiacej drážke
- teraz aj debniace prvky pre dokonalé umiestnenie systému ESR II v podlahe
- nové univerzálne vkladacie šablóny vhodné ako pre vaničky s R = 12 mm, tak s R = 23 mm
- šablóny slúžia aj na vyrezanie potrebného oblúku do dlažby

**Stavebné výšky:**

- špeciál S bez nožičiek (pevná výška) 49 mm
- nožičky I 63 až 77 mm
- nožičky II 75 až 99 mm
- nožičky III 97 až 131 mm
- nožičky III + predĺženie 131 až 164 mm

4 varianty odtokových súprav pre vaničky ARRONDO, CORNEZZA, DUSCHPLAN, FONTANA, LADOPLAN, SUPERPLAN, SUPERPLAN XXL (**nutné objednať osobitne**)

- 4048 stavebná výška odtokovej súpravy = 81 mm, výška vaničky s odtokovou súpravou = výška vaničky + 80 mm, prietoková kapacita 0,9 l/s = 54 l/min
- 4052 stavebná výška odtokovej súpravy = 70 mm, výška vaničky s odtokovou súpravou = výška vaničky + 69 mm, prietoková kapacita 0,8 l/s = 48 l/min (nezodpovedá STN EN 274, výška vodného uzáveru 30 mm)
- 4452 stavebná výška odtokovej súpravy = 61 mm, výška vaničky s odtokovou súpravou = výška vaničky + 60 mm, prietoková kapacita 0,8 l/s = 48 l/min (nezodpovedá STN EN 274, výška vodného uzáveru 30 mm)
- 4056 so zvislým odpadom, stavebná výška odtokovej súpravy = 81 mm, prietoková kapacita 1,4 l/s = 84 l/min

2 varianty odtokovej súpravy KA 120 pre vaničky CONOFLAT (**nutné objednať osobitne**)

- 4092 výška vaničky s odtokovou súpravou = 107 mm, prietoková kapacita 0,85 l/s = 51 l/min
- 4094 so zvislým odpadom, prietoková kapacita 1,4 l/s = 84 l/min

2 varianty odtokovej súpravy KA 125 pre vaničky SUPERPLAN PLUS (**nutné objednať osobitne**)

- 4097 výška vaničky s odtokovou súpravou = 109 mm, prietoková kapacita 0,85 l/s = 51 l/min
- 4099 so zvislým odpadom, prietoková kapacita 1,4 l/s = 84 l/min

**UPOZORNENIE:**

- systém je konštruovaný pre použitie obkladov s hrúbkou do 10 mm vrátane lepidla a pre použitie dlažby s hrúbkou do 20 mm vrátane lepidla
- celkové vonkajšie rozmery montážneho rámu ESR II vrátane zvukovo izolačnej pásky sú o 2,8 cm väčšie ako rozmer vaničky (Príklad: vanička 80 × 100 cm, vonkajšie rozmery montážneho rámu 82,8 × 102,8 cm)

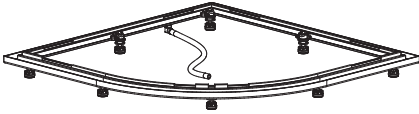
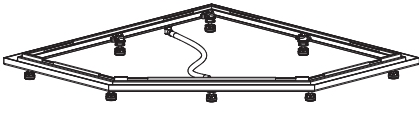
	Rozmer vaničky d × š (cm) Rozmer rámu d + 2,8 × š + 2,8 (cm)	Objednávacie číslo	Cena v EUR bez DPH
<b>obdĺžnikové a štvorcové vaničky</b> 	75 × 80, 80 × 80, 70 × 90, 75 × 90, 80 × 90, 90 × 90, 75 × 100, 80 × 100, 90 × 100, 100 × 100, 80 × 110, 90 × 110	viď príslušná vanička	308,00
	100 × 110, 70 × 120, 75 × 120, 80 × 120, 90 × 120, 100 × 120, 120 × 120	viď príslušná vanička	344,00
	80 × 130, 90 × 130, 100 × 130, 70 × 140, 75 × 140, 80 × 140, 90 × 140, 100 × 140	viď príslušná vanička	422,00
	70 × 150, 75 × 150, 80 × 150, 90 × 150, 100 × 150, 150 × 150, 70 × 160, 75 × 160, 80 × 160, 90 × 160, 100 × 160, 70 × 170, 75 × 170, 90 × 170, 100 × 170, 80 × 180, 90 × 180, 100 × 180	viď príslušná vanička	596,00
<b>štvŕkruhové vaničky</b> 	80 × 80 pre FONTANA h = 2,5 cm	5845 7446 0000	353,00
	90 × 90 pre FONTANA h = 2,5 cm	5845 7447 0000	364,00
	90 × 90 pre ARRONDO h = 2,5 cm	5845 7444 0000	364,00
	100 × 100 pre ARRONDO h = 2,5 cm	5845 7445 0000	376,00
<b>päťuholníkové vaničky</b> 	90 × 90 pre CORNEZZA h = 2,5 cm	5845 7442 0000	364,00
	100 × 100 pre CORNEZZA h = 2,5 cm	5845 7443 0000	376,00

## MONTÁŽNY SYSTÉM ESR II PRE SPRCHOVACIE VANIČKY INŠTALOVANÉ V ÚROVNI PODLAHY

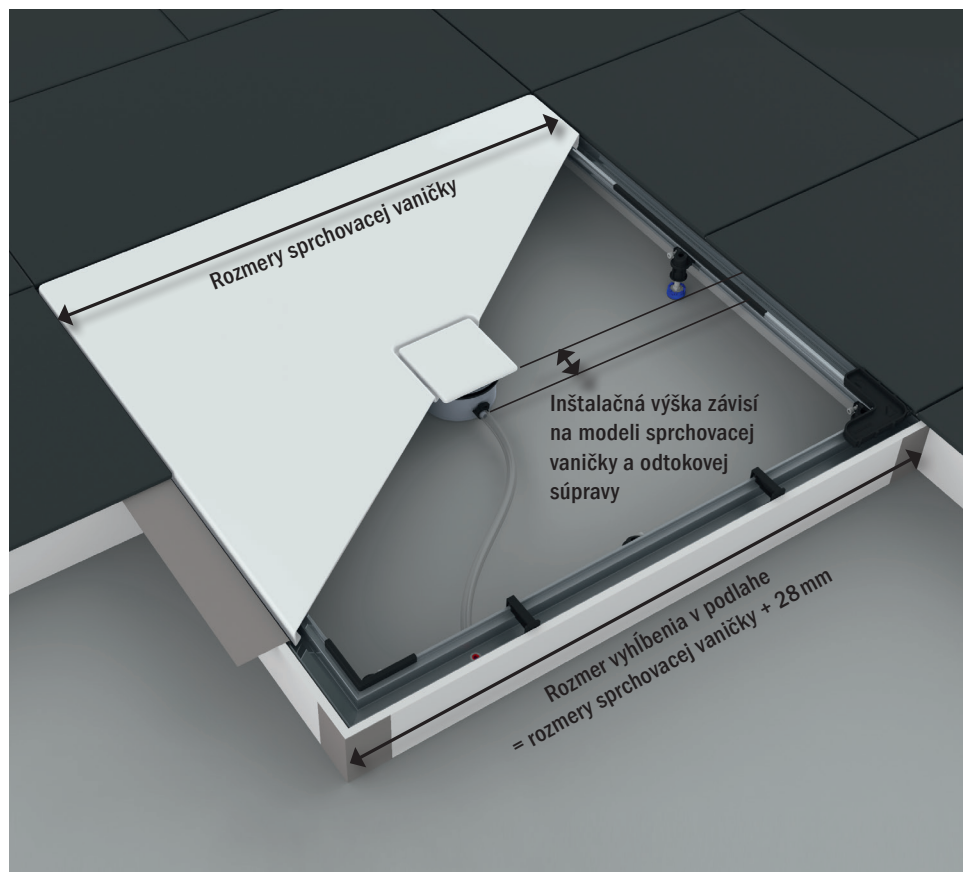

## DETAIL DLAŽBY

Rozmer sprchovacej vaničky + 20 mm  
Rozmer sprchovacej vaničky + 2 mm  
Po obvode min. 2 mm

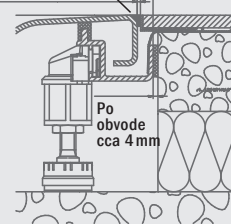

## DETAIL OBKLADU

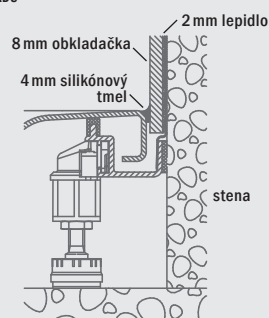

Pri použití obkladačiek v hrúbke 10 mm + 2 mm lepidla bude škára medzi sprchovacou vaničkou a obkladačkou 2 mm. V prípade hrubších obkladačiek je nutné odsadiť rám ESR II od steny, aby vznikla dostatočná medzera.

## VÝHODY INŠTALÁCIE SO SYSTÉMOM ESR II

- Vysoký stupeň bezpečnosti. Hadička na presakujúcu vodu so spätnou klapkou zabraňuje škodám na stavebnom telese v dôsledku vadných silikónových škár.
- Veľmi krátka doba montáže a široká škála rôznych montážnych výšok
- Dlhodobá úspora nákladov pre prevádzkovateľov a investorov
- Dokonalá zvuková izolácia podľa DIN 4109/A1 a SIA 181
- Pre všetky sprchovacie vaničky CONOFLAT, SUPERPLAN, SUPERPLAN PLUS, SUPERPLAN XXL a SCONA
- Pre vaničky s aspoň jedným rozmerom nad 90 cm odporúčame stredový podporný systém MAS 5305 alebo MAS 5315

## INFORMÁCIE PRE PLÁNOVANIE INŠTALÁCIE S ESR II:

- Pre vyhlbenie v podlahe a pri inštalácii do niky vezmite do úvahy, že vnútorné rozmery rámu ESR II sú o 28 mm väčšie než rozmery vybranej sprchovacej vaničky. Poloha rámu ESR II závisí od hrúbky obkladačiek.
- Štandardne sa počíta s celkovou hrúbkou obkladačiek vrátane lepidla do 10 mm.
- Celková montážna výška závisí v každom jednotlivom prípade na modeli sprchovacej vaničky a použitej odtokovej súpravy.
- Pred plánovaním montáže si stiahnite montážny návod na [www.kaldewei.cz](http://www.kaldewei.cz)

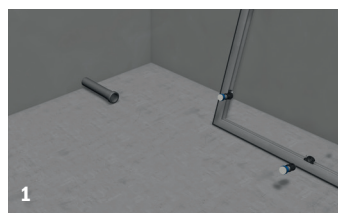

1  
Určíte polohu odtokovej súpravy. Nastavte vodorovnú polohu a výšku nožičiek.

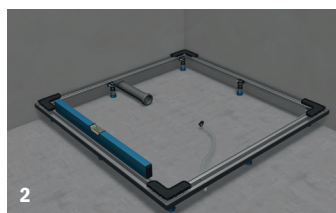

2  
Pomocou vodováhy a pomôcok pre obkladanie nastavte výšku rámu. Aby ste predišli posunu, pripevnite rám pomocou podlahových úchyto.

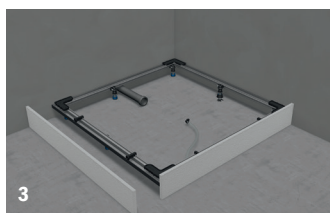

3  
Vložte na miesto držiaky debnenia. Upravte debnenie a pripevnite ho lepiacou páskou.

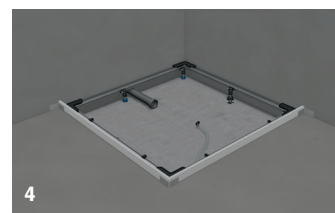

4  
Vylejte podlahu.

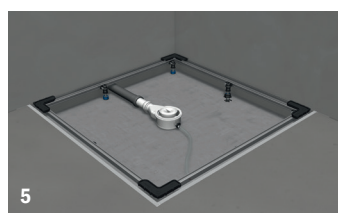

5  
Odrežte debnenie a odstráňte držiaky. Pripevnite odtokovú súpravu.

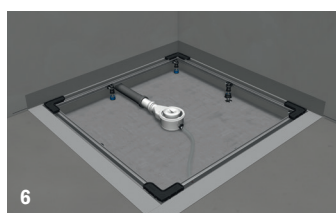

6  
Nalepte na hrany rámu butylovú tesniacu pásku a prilepte ju ako k stenám, tak ku podlahe, aby mohla byť neskôr integrovaná do budúceho hydroizolačného náteru.

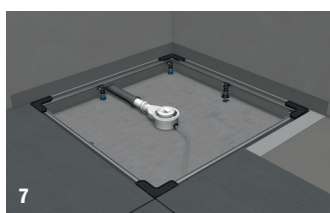

7  
S použitím pomôcok pre obkladanie obložte steny i podlahu bez toho, aby ste vložili do rámu ESR II sprchovaciu vaničku.



8  
Vložte do rámu ESR II sprchovaciu vaničku a pripojte k nej odtokovú súpravu. Nakoniec vyplňte škáry silikónovým tmelom.

**Sprchovacie vaničky pre inštaláciu s montážnym systémom ESR II majú za číslom modelu -1 (napr. 386-1).**

Vyobrazený postup slúži iba ako ukážka toho, aká jednoduchá je inštalácia sprchovacej vaničky.

Úplné montážne návody a inštruktážne video nájdete na [www.kaldewei.cz](http://www.kaldewei.cz).



**FR 5300 A FR 5300 PLUS- INŠTALAČNÉ RÁMY PRE PLOCHÉ A VEĽMI PLOCHÉ SPRCHOVACIE VANIČKY**





- v 3 veľkostiach pre maximálne rozmery vaničky 90 × 90 cm alebo 120 × 120 cm alebo 150 × 180 cm pri štvorcových a obdĺžnikových vaničkách a pre maximálny rozmer 100 × 100 cm pri štvrtkruhových a päťuholníkových vaničkách
- hliníkové profily sa dajú skrátiť podľa potreby
- zvukovo izolované nožičky, optimálna zvuková izolácia podľa DIN 4109/A1 v spojení so zvukovo izolačným setom KALDEWEI DWS

**Stavebné výšky:**

- špeciál S bez nožičiek (pevná výška) 49 mm
- nožičky I 63 až 77 mm
- nožičky II 75 až 99 mm
- nožičky III 97 až 131 mm
- nožičky III + predĺženie 131 až 164 mm

**Vzdialenosť vonkajšieho okraja sprchovacej vaničky:**

- od profilu rámu 20 mm
- od vonkajšieho obrysu nožičiek 28 mm

<b>FR 5300</b>		<b>Max. rozmer vaničky d × š (cm)</b>	<b>Model</b>	<b>Objednávacie číslo</b>	<b>Cena v EUR bez DPH</b>
	CONOFLAT, DUSCHPLAN, DUSCHPLAN XXL, LADOPLAN, SCONA, SUPERPLAN, SUPERPLAN PLUS, SUPERPLAN XXL * pre sprchovacie vaničky šírky 130-180 cm	90 × 90	5300	5300 0012 0000	145,00
		120 × 120	5300	5300 0013 0000	159,00
		150 × 180*	5300	5300 0014 0000	227,00
	CORNEZZA	100 × 100	5300	5300 0015 0000	175,00
	ZIRKON	100 × 100	5300	5300 0016 0000	167,00
	ARRONDO	100 × 100	5300	5300 0017 0000	167,00
<b>FR 5300 PLUS</b>		<b>Max. rozmer vaničky d × š (cm)</b>	<b>Model</b>	<b>Objednávacie číslo</b>	<b>Cena v EUR bez DPH</b>
Oproti FR 5300 obsahuje navyše zvukovo izolačnú pásku WAS 70, dve úchytky pre pripevnenie k podlahe a jednu nožičku					
	CONOFLAT, DUSCHPLAN, DUSCHPLAN XXL, LADOPLAN, SCONA, SUPERPLAN, SUPERPLAN PLUS, SUPERPLAN XXL * pre sprchovacie vaničky šírky 130-180 cm	90 × 90	5300	5300 0018 0000	195,00
		120 × 120	5300	5300 0019 0000	206,00
		150 × 180*	5300	5300 0020 0000	277,00

<b>NOHY K SPRCHOVACÍM VANIČKÁM</b>		<b>Max. rozmer vaničky d × š (cm)</b>	<b>Model</b>	<b>Objednávacie číslo</b>	<b>Cena v EUR bez DPH</b>
	stavebná výška 96 až 186 mm 2 otočné ramená, posuvný stred	90 × 90	5200	5843 7700 0000	35,00

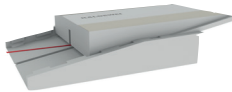
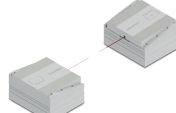
<b>STREDOVÝ PODPORNÝ SYSTÉM MAS</b>		<b>Model</b>	<b>Objednávacie číslo</b>	<b>Cena v EUR bez DPH</b>
	pre ARRONDO, CORNEZZA, DUSCHPLAN, DUSCHPLAN XXL, FONTANA (h = 2,5 a 6,5 cm), LADOPLAN, SUPERPLAN, SUPERPLAN XXL, SUPERPLAN PLUS, XETIS, ZIRKON (h = 3,5 a 6,5 cm) 1 horný klin s 2 obojstranne lepiacimi páskami 1 dolný klin so šnúrkou 1 adaptačná doska 20 mm, 1 adaptačná doska 40 mm d = 300 mm, š = 240 mm, v = 48 až 135 mm	5305	6880 7653 0000	22,00
	pre CONOFLAT 2 horné klíny pre vaničky od 1 500 × 800 mm s obojstranne lepiacou páskou 2 horné klíny pre vaničky do 1 400 × 1 000 mm s obojstranne lepiacou páskou 2 dolné klíny so šnúrkou 2 adaptačné dosky 10 mm, 2 adaptačné dosky 20 mm, 2 adaptačné dosky 40 mm	5315	6880 7699 0000	47,00

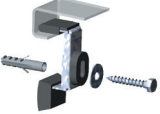
<b>VAŇOVÁ KOTVA</b>		<b>Model</b>	<b>Objednávacie číslo</b>	<b>Cena v EUR bez DPH</b>
	1 set = 2 ks = 1 sprchovacia vanička		6876 7513 0000	21,00

## INŠTALAČNÝ RÁM FR 5300 PRE SPRCHOVACIE VANIČKY INŠTALOVANÉ V ÚROVNI PODLAHY ALEBO NA PODLAHU

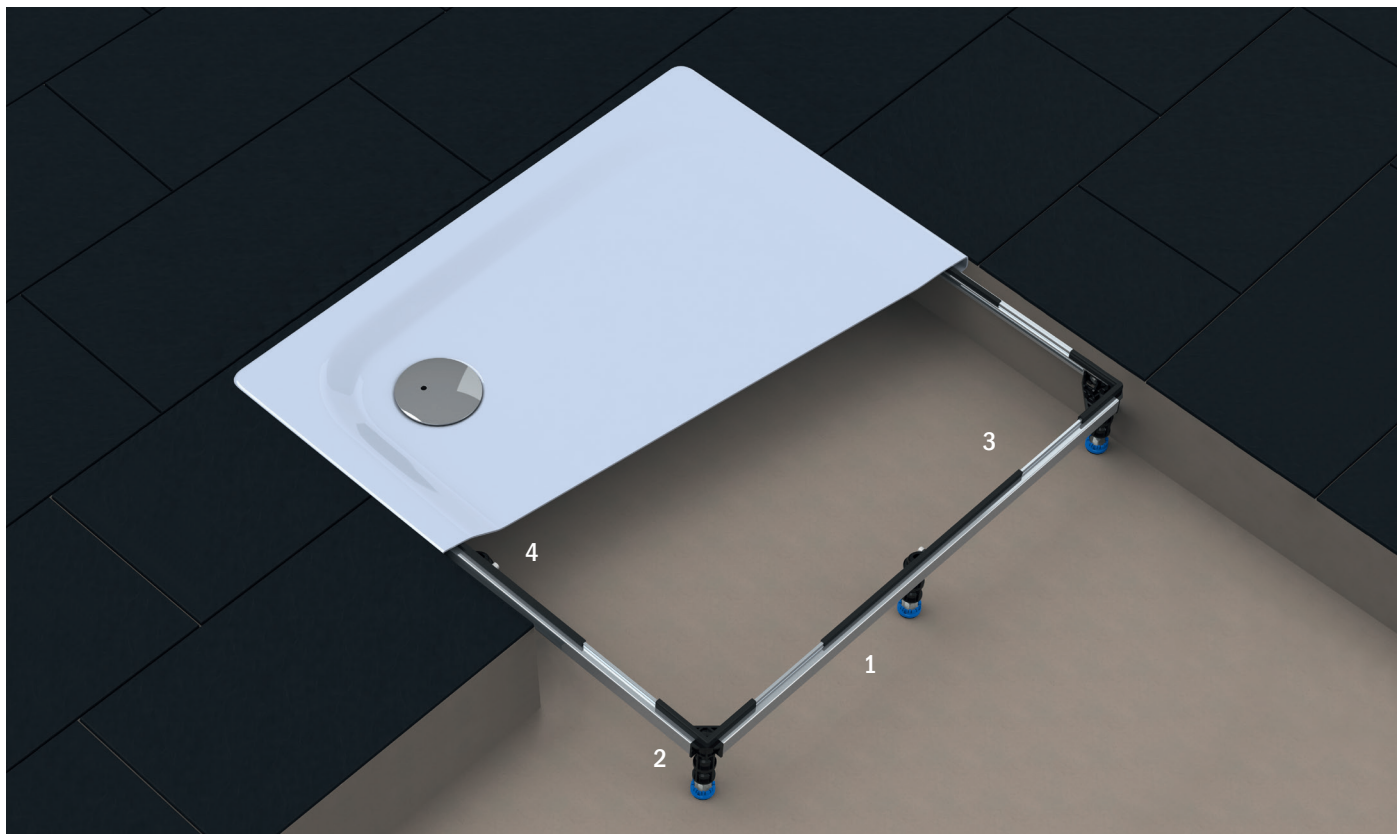

## JEDNODUCHO FLEXIBILNÝ

**1 SPOJOVACIE PROFILY**

Profily sa dajú ľahko skrátiť vhodným náradím, aby rozmer zodpovedal rozmerom sprchovacej vaničky.

**2 ROHOVÉ SPOJKY**

Inštalačný rám sa dá nastaviť na požadovanú výšku nastavením výšky nožičiek v štyroch rohoch.

**3 STREDOVÉ NOŽIČKY**

Vkladajú sa do stredu strán, dodatočne stabilizujú a podpierajú inštalačný rám.

**4 TLMIACE GUMY**

Tlmiace gumy v rohoch a gumové obruby uprostred strán zaisťujú optimálnu zvukovú izoláciu.



1  
Pokiaľ je to nutné, skráťte spojovacie profily na správny rozmer. Zostavte inštalačný rám. Nastavte nožičky na požadovanú montážnu výšku a naskrutkujte ich do rohových spojok a vodiacich vložiek.



2  
Umiestnite na rám tlmiace gumy a gumové obruby.



3  
Umiestnite a vyrovajte inštalačný rám. Nastavte požadovanú výšku najprv pomocou rohových a potom stredových nožičiek, aby stáli pevne na podlahe a slúžili ako opora. Umiestnite sprchovaciu vaničku na rám.  
V prípade umiestnenia v úrovni podlahy ju zarovnajte tak, aby medzi hranou vaničky a dlažbou bola medzera cca 2 mm. V prípade umiestnenia na podlahu ju zarovnajte tak, aby medzi hranou vaničky a obkladom steny bola medzera cca 2 mm.



4  
Po ukončení prác vyplňte škáry silikónovým tmelom.

**Sprchovacie vaničky pre inštaláciu s inštalačným rámom FR 5300 majú za číslom modelu -1 (napr. 386-1).**

**V prípade umiestnenia v úrovni podlahy odporúčame použitie vaňového tesniaceho systému WDS!**

Informácie nájdete na [www.kaldewei.cz](http://www.kaldewei.cz).



## SPRCHOVACIE VANIČKY SO ZNÍŽENÝM POLYSTYRÉNOVÝM NOSIČOM

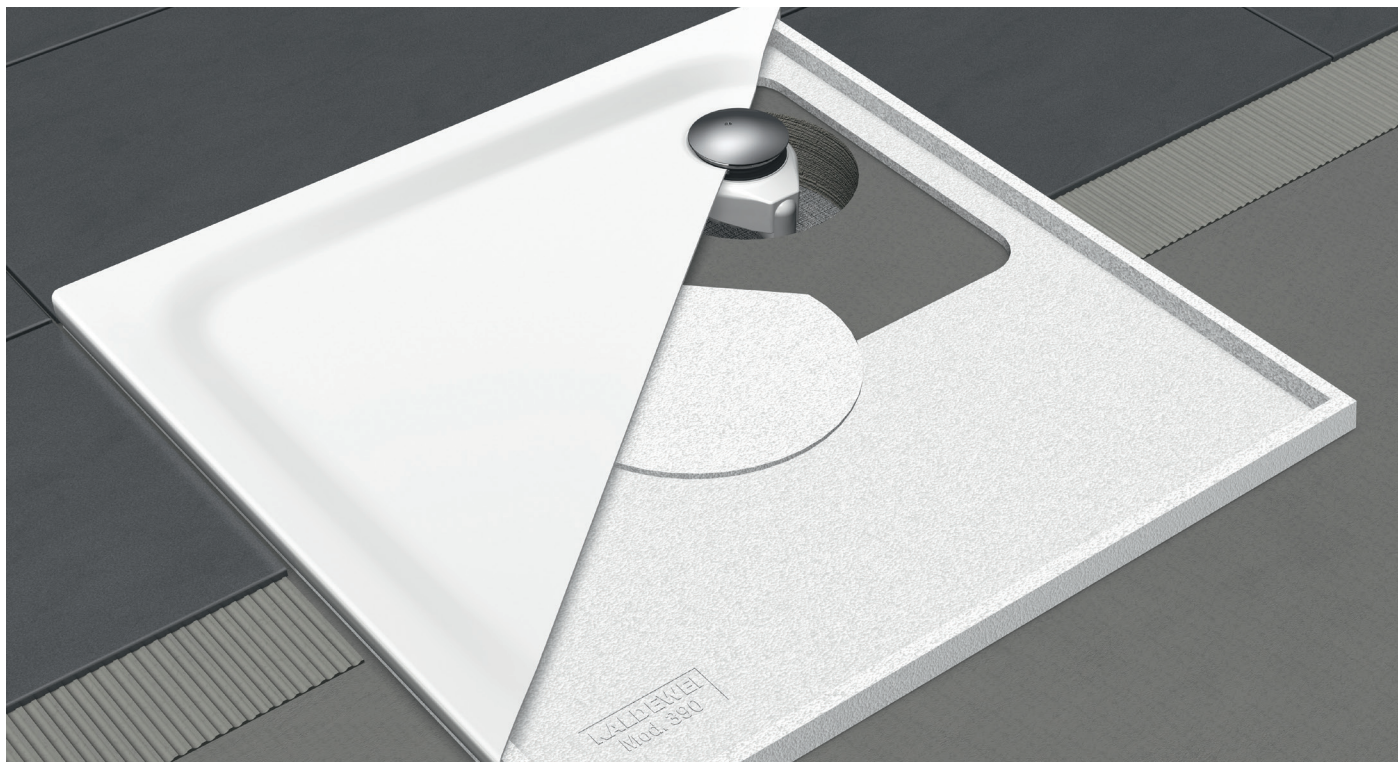

1  
Položte sprchovaciu vaničku na polystyrénový nosič a presuňte na miesto určenia. Hrana sprchovacej vaničky musí byť najmenej 2 mm od steny. Vyznačte polohu odtokovej súpravy.

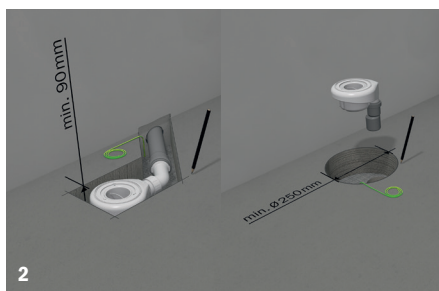

2  
Vytvorte v podlahe priestor pre odtokovú súpravu. Vodorovnú odtokovú súpravu napojte na odpadný systém. Zvislú odtokovú súpravu napojte až v bode 5.

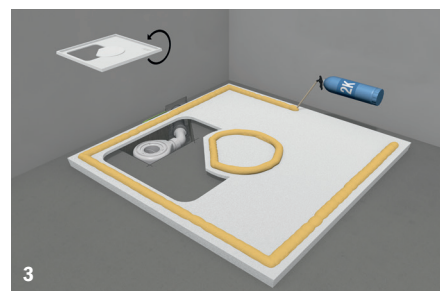

3  
Na spodnú stranu polystyrénového nosiča naneste nízkoexpanznú dvojfložkovú penu.

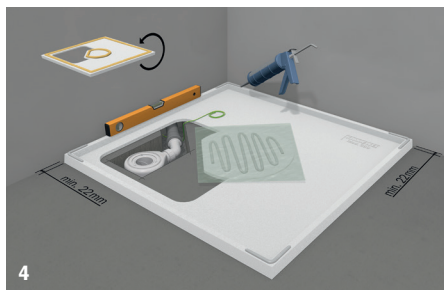

4  
Polystyrénový nosič otočte a usadte na miesto určenia. Vzdialenosť nosiča od steny musí byť najmenej 22 mm. Vyrovnajte nosič pomocou vodováhy do vodorovnej polohy. Na styčné plochy naneste silikónový tmel. Tmel v strede nosiča oddelí od sprchovacej vaničky plastovú fóliou.



5  
V prípade zvislej odtokovej súpravy ju napojte na odpadný systém. Položte sprchovaciu vaničku na polystyrénový nosič. Silikón ju trvale prilepí k polystyrénovému nosiču. Odtokovú súpravu pripojte k sprchovacej vaničke.



6  
Teraz je možné obložiť steny i podlahu. Sprchovacia vanička môže byť prípadne napojená na drevenú podlahu alebo podlahu z PVC. Nakoniec sprchovaciu vaničku zaťažte a vyplňte škáry medzi ňou, stenou a tiež podlahou silikónovým tmelom.

**Sprchovacie vaničky so zníženým polystyrénovým nosičom majú za číslom modelu -5 (napr. 386-5).**

**V prípade umiestnenia v úrovni podlahy odporúčame použitie vaňového tesniaceho systému WDS!**

**Informácie nájdete na [www.kaldewei.cz](http://www.kaldewei.cz).**



## JEDNODUCHÉ RIEŠENIE – SPRCHOVACIA VANIČKA S POLYSTYRÉNOVÝM NOSIČOM



## MONTÁŽNY POSTUP PRI SPRCHOVACÍCH VANIČKÁCH SO STREDOVÝM ODTOKOM

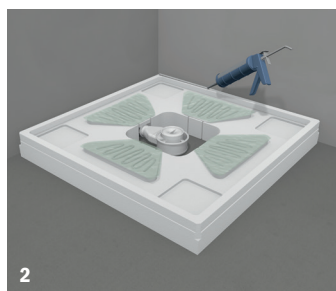
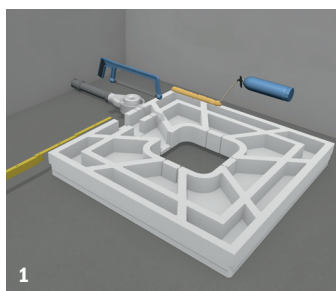

## MONTÁŽNY POSTUP PRI SPRCHOVACÍCH VANIČKÁCH S ROHOVÝM ODTOKOM

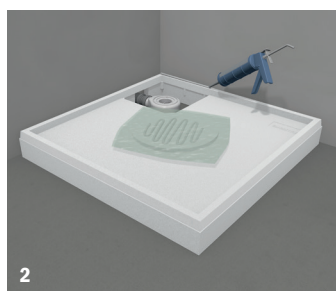
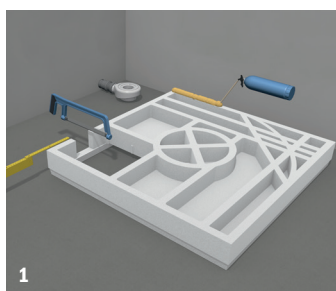

Vyrežte v polystyrénovom nosiči cestu pre odpadové rúry. Odtokovú súpravu napojte na odpadný systém. Pri umiestnení polystyrénového nosiča na podlahu vezmite do úvahy hrúbku obkladačiek. Na spodnú stranu polystyrénového nosiča naneste nízkoexpandnú PUR montážnu penu. Polystyrénový nosič otočte a usadte na miesto určenia.

Na styčné plochy naneste silikónový tmel. Tmel v strede nosiča prikrýte plastovou fóliou, aby ste umožnili budúcu výmenu sprchovacej vaničky.

Položte sprchovaciu vaničku na polystyrénový nosič a vyrovnejte pomocou vodováhy. Pripojte odtokovú súpravu.

Po obložení stien a polystyrénového nosiča vyplňte škáry silikónovým tmelom.

**Sprchovacie vaničky s polystyrénovým nosičom majú za číslom modelu -2 (napr. 386-2).**



**V prípade umiestnenia v úrovni podlahy odporúčame použitie vaňového tesniaceho systému WDS!**

**Informácie nájdete na [www.kaldewei.cz](http://www.kaldewei.cz).**

		Model	Skupina farieb	Objednávacie číslo	Cena v EUR bez DPH
<b>PRE INŠTALÁCIU S MONTÁŽNYM SYSTÉMOM ESR II</b>					
<b>Pre sprchovacie vaničky CONOFLAT</b>					
	špeciálna odtoková súprava KA 120 so smaltovaným krytom a s vodorovným odpadom, prietoková kapacita 0,85 l/s zodpovedá STN EN 274 (výška vodného uzáveru 50 mm)	4092	I/II	6877 7071 0zzz	139,00
			III	6877 7071 0zzz	183,00
			IV	6877 7071 0zzz	150,00
			IV + SECURE PLUS	6877 7071 2zzz	179,00
	špeciálna odtoková súprava KA 120 so smaltovaným krytom a so zvislým odpadom, prietoková kapacita 1,4 l/s zodpovedá STN EN 274 (výška vodného uzáveru 50 mm)	4094	I/II	6877 7077 0zzz	172,00
			III	6877 7077 0zzz	217,00
			IV	6877 7077 0zzz	183,00
			IV + SECURE PLUS	6877 7077 2zzz	212,00
<b>Pre sprchovacie vaničky SUPERPLAN PLUS</b>					
	špeciálna odtoková súprava KA 125 so smaltovaným krytom a so vodorovným odpadom, prietoková kapacita 0,85 l/s zodpovedá STN EN 274 (výška vodného uzáveru 50 mm)	4097	I/II	6897 1061 0zzz	139,00
			III	6897 1061 0zzz	183,00
			IV	6897 1061 0zzz	150,00
			IV + SECURE PLUS	6897 1061 2zzz	179,00
	špeciálna odtoková súprava KA 125 so smaltovaným krytom a so zvislým odpadom, prietoková kapacita 1,4 l/s zodpovedá STN EN 274 (výška vodného uzáveru 50 mm)	4099	I/II	6897 1063 0zzz	172,00
			III	6897 1063 0zzz	217,00
			IV	6897 1063 0zzz	183,00
			IV + SECURE PLUS	6897 1063 2zzz	212,00
<b>Pre ostatné sprchovacie vaničky</b>					
	špeciálna odtoková súprava KA 90 s vodorovným odpadom, prietoková kapacita 0,9 l/s stavebná výška 81 mm zodpovedá STN EN 274 (výška vodného uzáveru 50 mm)	4048	chróm	6877 4048 0999	92,00
	špeciálna odtoková súprava KA 90, extra plochá s vodorovným odpadom, prietoková kapacita 0,8 l/s stavebná výška 70 mm nezodpovedá STN EN 274 (výška vodného uzáveru 30 mm)	4052	chróm	6877 4052 0999	113,00
	špeciálna odtoková súprava KA 90, ultra plochá s vodorovným odpadom, prietoková kapacita 0,8 l/s stavebná výška 61 mm nezodpovedá STN EN 274 (výška vodného uzáveru 30 mm)	4452	chróm	6877 4452 0999	113,00
	špeciálna odtoková súprava KA 90 so zvislým odpadom, prietoková kapacita 1,4 l/s zodpovedá STN EN 274 (výška vodného uzáveru 50 mm)	4056	chróm	6877 4056 0999	126,00
	OD 4/2015 sitko na zachytávanie vlasov pre KA 120 a KA 125			6877 7110 0000	10,00

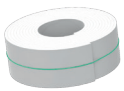

		Model	Skupina farieb	Objednávacie číslo	Cena v EUR bez DPH
<b>PRE INŠTALÁCIU BEZ MONTÁŽNEHO SYSTÉMU ESR II</b>					
<b>Pre sprchovacie vaničky CONOFLAT</b>					
	špeciálna odtoková súprava KA 120 so smaltovaným krytom a s vodorovným odpadom, prietoková kapacita 0,85 l/s zodpovedá STN EN 274 (výška vodného uzáveru 50 mm)	4091	I/II	6877 7070 0zzz	139,00
			III	6877 7070 0zzz	183,00
			IV	6877 7070 0zzz	150,00
			IV + SECURE PLUS	6877 7070 2zzz	179,00
	špeciálna odtoková súprava KA 120 so smaltovaným krytom a so zvislým odpadom, prietoková kapacita 1,4 l/s zodpovedá STN EN 274 (výška vodného uzáveru 50 mm)	4093	I/II	6877 7078 0zzz	172,00
			III	6877 7078 0zzz	217,00
			IV	6877 7078 0zzz	183,00
			IV + SECURE PLUS	6877 7078 2zzz	212,00
<b>Pre sprchovacie vaničky SUPERPLAN PLUS</b>					
	špeciálna odtoková súprava KA 125 so smaltovaným krytom a s vodorovným odpadom, prietoková kapacita 0,85 l/s zodpovedá STN EN 274 (výška vodného uzáveru 50 mm)	4096	I/II	6897 1060 0zzz	139,00
			III	6897 1060 0zzz	183,00
			IV	6897 1060 0zzz	150,00
			IV + SECURE PLUS	6897 1060 2zzz	179,00
	špeciálna odtoková súprava KA 125 so smaltovaným krytom a so zvislým odpadom, prietoková kapacita 1,4 l/s zodpovedá STN EN 274 (výška vodného uzáveru 50 mm)	4098	I/II	6897 1062 0zzz	172,00
			III	6897 1062 0zzz	217,00
			IV	6897 1062 0zzz	183,00
			IV + SECURE PLUS	6897 1062 2zzz	212,00
<b>Pre ostatné sprchovacie vaničky</b>					
	špeciálna odtoková súprava KA 90 s vodorovným odpadom, prietoková kapacita 0,9 l/s stavebná výška 81 mm zodpovedá STN EN 274 (výška vodného uzáveru 50 mm)	4047	chróm	6877 4047 0999	92,00
	špeciálna odtoková súprava KA 90, extra plochá s vodorovným odpadom, prietoková kapacita 0,8 l/s stavebná výška 70 mm nezodpovedá STN EN 274 (výška vodného uzáveru 30 mm)	4051	chróm	6877 4051 0999	113,00
	špeciálna odtoková súprava KA 90, ultra plochá s vodorovným odpadom, prietoková kapacita 0,8 l/s stavebná výška 61 mm nezodpovedá STN EN 274 (výška vodného uzáveru 30 mm)	4451	chróm	6877 4451 0999	113,00
	špeciálna odtoková súprava KA 90 so zvislým odpadom, prietoková kapacita 1,4 l/s zodpovedá STN EN 274 (výška vodného uzáveru 50 mm)	4055	chróm	6877 4055 0999	126,00
	odtoková súprava s vodorovným odpadom, pre sprchovacie vaničky SANIDUSCH (h=14 cm) prietoková kapacita 0,53 l/s, stavebná výška 80 mm zodpovedá STN EN 274 (výška vodného uzáveru 50 mm)	4089	chróm	6897 1064 0999	60,00
	OD 4/2015 sítka na zachytávanie vlasov pre KA 90			6877 4042 0000	10,00

		Dĺžka	Objednávacie číslo	Cena v EUR bez DPH
	<b>ZVUKOVO IZOLAČNÝ SET PRE SPRCHOVACIE VANIČKY DWS</b> · 2 zvukovo izolované vaňové kotvy · 1 spojovacia zvukovo izolačná páska WAS 70 · 1 montážna zvukovo izolačná páska WES 130 · 4 tlmiace dosky 250 × 250 mm		6876 7560 0000	84,00
	<b>TLMIACI SET PRE SPRCHOVACIE VANIČKY DW-ADS</b> · 4 tlmiace dosky 250 × 250 mm		6876 7572 0000	31,00
	<b>SPOJOVACIA ZVUKOVO IZOLAČNÁ PÁSKA WAS 70</b>	3,3m 10,0m	6876 7603 0000 6876 7604 0000	27,00 69,00

HYDROIZOLÁCIA

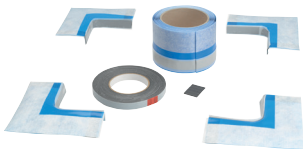
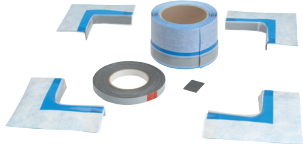
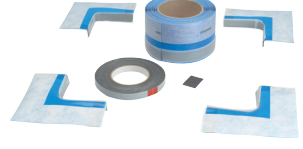
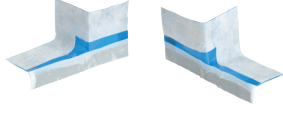
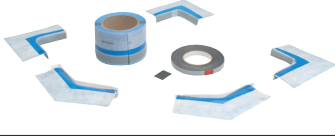
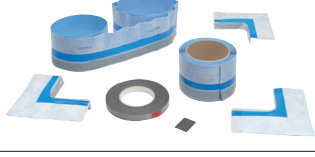
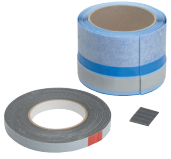
		Dĺžka	Objednávacie číslo	Cena v EUR bez DPH
	<b>VAŇOVÝ TESNIACI SYSTÉM WDS/ŠTANDARDNÝ SET 1</b> (pre sprchovacie vaničky s obvodom do 3,6m) · 1 vaňová tesniaca páska WBD 95 so šírkou 95 mm/3,8m · 4 rohové prvky 90° · 1 kapilárna ochranná páska 5,0m · 4 kapilárne ochranné rohy		6876 7606 0000	175,00
	<b>VAŇOVÝ TESNIACI SYSTÉM WDS/ŠTANDARDNÝ SET 2</b> (pre sprchovacie vaničky s obvodom do 4,8m) · 1 vaňová tesniaca páska WBD 95 so šírkou 95 mm/5,0m · 4 rohové prvky 90° · 1 kapilárna ochranná páska 5,0m · 4 kapilárne ochranné rohy		6876 7607 0000	189,00
	<b>VAŇOVÝ TESNIACI SYSTÉM WDS/ŠTANDARDNÝ SET 3</b> (pre sprchovacie vaničky s obvodom nad 4,8m) · 1 vaňová tesniaca páska WBD 95 so šírkou 95 mm/7,6m · 4 rohové prvky 90° · 1 kapilárna ochranná páska 5,0m · 4 kapilárne ochranné rohy		6876 7608 0000	227,00
	<b>VAŇOVÝ TESNIACI SYSTÉM WDS/ADAPTAČNÝ SET</b> · 1 adaptačná tvarovka pravá · 1 adaptačná tvarovka ľavá		6876 7611 0000	72,00
	<b>VAŇOVÝ TESNIACI SYSTÉM WDS/ŠTANDARDNÝ SET PRE PÄŤUHOLNÍKOVÉ SPRCHOVACIE VANIČKY</b> · 1 vaňová tesniaca páska WBD 95 so šírkou 95 mm/5,0m · 3 rohové prvky 90° · 2 rohové prvky 135° · 1 kapilárna ochranná páska 5,0m · 4 kapilárne ochranné rohy		6876 7609 0000	224,00
	<b>VAŇOVÝ TESNIACI SYSTÉM WDS/ŠTANDARDNÝ SET PRE ŠTVRTKRHOVÉ SPRCHOVACIE VANIČKY</b> · 1 vaňová tesniaca páska WBD 95 so šírkou 95 mm/3,8m · 1 vaňová tesniaca páska WBD 95 so šírkou 95 mm/štvrtkruh · 3 rohové prvky 90° · 1 kapilárna ochranná páska 5,0m · 4 kapilárne ochranné rohy		6876 7610 0000	224,00
	<b>Vaňová tesniaca páska WBD 95</b> · 1 vaňová tesniaca páska WBD 95 so šírkou 95 mm · 1 kapilárna ochranná páska 15 × 2 mm · 4 kapilárne ochranné rohy	3,8m	6876 7599 0000	65,00
	<b>Vaňová tesniaca páska WBD 95</b> · 1 vaňová tesniaca páska WBD 95 so šírkou 95 mm · 1 kapilárna ochranná páska 15 × 2 mm · 4 kapilárne ochranné rohy	5,0m	6876 7600 0000	83,00

## POVRCHOVÉ ÚPRAVY

**ANTISLIP / CELOPLOŠNÝ ANTISLIP / SECURE PLUS**

Protišmykové úpravy antislip, celoplošný antislip a SECURE PLUS významne zvyšujú istotu pri pohybe v sprchovacej vaničke.

Odporúčame ich hlavne pre deti a staršie alebo menej pohyblivé osoby a pre ubytovacie zariadenia.

Antislip/celoplošný antislip, ktorého základom je kremičitý piesok, je pevne spojený so smaltovaným povrchom sprchovacích vaničiek vďaka výpalu pri teplote nad 800 °C. Vyniká mimoriadnou trvanlivosťou a ľahkou údržbou. Antislip/celoplošný antislip je vždy biely, bez ohľadu na farbu sprchovacej vaničky. Výnimku tvoria ploché sprchovacie vaničky (h ≤ 6 cm) v čiernej farbe alebo vo farbách Coordinated Colours (skupina farieb IV), pri ktorých je antislip/celoplošný antislip vo farbe vaničky (okrem série LADOPLAN).

V prevedení celoplošný antislip sú dostupné všetky modely CONOFLAT, DUSCHPLAN XXL, LADOPLAN, SCONA, SUPERPLAN, SUPERPLAN PLUS, SUPERPLAN XXL a XETIS.

Novou povrchovou vrstvou SECURE PLUS sa otvára nová kapitola úpravy povrchu. Celoplošné smaltovanie je takmer neviditeľné, napriek tomu hmatateľne protišmykové. Povrchovú vrstvu SECURE PLUS môžu mať všetky modely CONOFLAT, SCONA, SUPERPLAN, SUPERPLAN PLUS a XETIS vo farbách Coordinated Colours.

SECURE PLUS nie je možné kombinovať s povrchovou úpravou Perl-Effekt.

Antislip, celoplošný antislip a SECURE PLUS vyhovujú nasledujúcim požiadavkám:

1. ČSN 725191 / DIN 51130 na zaradenie do skupiny R10
2. ČSN 725191 / DIN 51097 na zaradenie do skupiny B

CONOFLAT model 790 s celoplošným antislipom a SUPERPLAN PLUS model 494 s celoplošným antislipom zodpovedajú požiadavkám na bezbariérový výrobok podľa DIN 18040-1 a DIN 18040-2.

SUPERPLAN model 399 s celoplošným antislipom, SUPERPLAN PLUS model 486 s celoplošným antislipom a XETIS model 890 s celoplošným antislipom zodpovedajú požiadavkám na bezbariérový výrobok podľa DIN 18040-2.







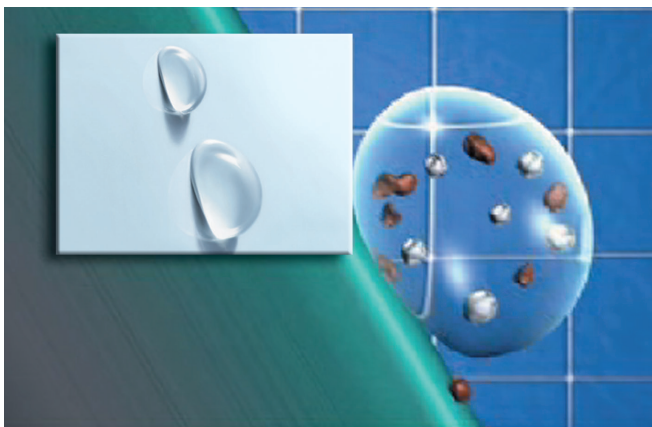













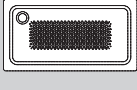
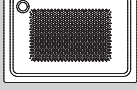

















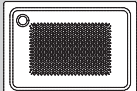
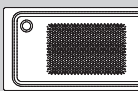
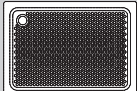
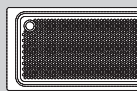

	Cena v EUR bez DPH	
	Skupina farieb	
	I (biela), II, III	IV
<b>ANTISLIP</b>		
pre sprchovacie vaničky ≤ 120 cm	72,00	98,00
pre sprchovacie vaničky > 120 cm	132,00	171,00
pre sprchovacie vaničky PIATTO	892,00	
<b>CELOPLOŠNÝ ANTISLIP</b>		
pre sprchovacie vaničky ≤ 120 cm	134,00	173,00
pre sprchovacie vaničky > 120 cm	256,00	313,00
<b>SECURE PLUS</b>		
pre sprchovacie vaničky ≤ 120 cm		173,00
pre sprchovacie vaničky > 120 cm		313,00

**PERL-EFFEKT**

Perl-Effekt je špeciálna povrchová úprava, ktorá sa trvale spája so smaltovaným povrchom pri teplote nad 200 °C. Voda z povrchu opatreného Perl-Effektom nesteká, ale sa doslova skotúľa do odpadu a odnáša so sebou všetky nečistoty aj vápenaté častice. Perl-Effekt tak výrazne uľahčuje čistenie povrchu sprchovacích vaničiek, ktoré sa stáva doslova hračkou. Po kúpaní väčšinou stačí povrch opláchnuť teplou vodou a vytrieť do sucha mäkkou handričkou, v prípade väčšieho znečistenia len umyť bežnými saponátmi. Na čistenie sprchovacích vaničiek s Perl-Effektom sa nesmú používať agresívne čistiace prostriedky ani čistiace prostriedky obsahujúce brúsne častice. S Perl-Effektom je možné dodať všetky sprchovacie vaničky, vyrobené zo smaltovanej ocele 3,5 mm, okrem vaničiek s povrchovou úpravou SECURE PLUS.

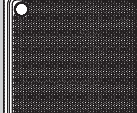

	Objednávacie číslo#	Cena v EUR bez DPH
Perl-Effekt pre sprchovacie vaničky	xxxx yyyy 3zzz	80,00

	ANTISLIP		CELOPLOŠŇÝ ANTISLIP		CELOPLOŠŇÝ ANTISLIP podľa DIN 18040-2	
ARRONDO	 90 × 90	 100 × 100				
CONOFLAT	 90 × 90	 90 × 120	 90 × 90	 90 × 120		
CORNEZZA	 90 × 90	 100 × 100				
DUSCHPLAN	 90 × 90	 90 × 120				
DUSCHPLAN XXL	 75 × 140	 100 × 140	 75 × 140	 100 × 140		
FONTANA	 90 × 90					
LADOPLAN	 90 × 90	 80 × 100	 90 × 90	 80 × 100		
PIATTO	 Ø 150					
SANIDUSCH	 90 × 90	 80 × 120				
SCONA	 90 × 90	 90 × 120	 90 × 90	 90 × 120		
SUPERPLAN	 90 × 90	 90 × 120	 90 × 90	 90 × 120	 120 × 120	
SUPERPLAN XXL	 100 × 140	 90 × 180	 100 × 140	 90 × 180		
SUPERPLAN PLUS	 90 × 90	 90 × 120	 90 × 90	 90 × 120	 120 × 120	 150 × 150
XETIS	 100 × 100		 100 × 140			
ZIRKON	 90 × 90	 80 × 100				



SANITÁRNE FARBY						COORDINATED COLOURS COLLECTION	
Skupina farieb I	Skupina farieb II	Skupina farieb III				Skupina farieb IV	
biela alpinweiss	manhattan	ägäis	bahamabeige	bianco Ideal Standard	calypso	ancona hnedá matná	arktická biela matná
	pergamon	candel	capri Villeroy & Boch	čierna	edelweiss	catania šedá matná	city-antracit matná
		greenwich	champagne	indická slonová kosť	jazmín	javorová hnedá matná	lastúrová krémová matná
		key west Duravit	melba Duravit	natura Villeroy & Boch	soft-cream	lávová čierna matná	pasadena šedá matná
		star white	whisper blau	whisper rosa		perlovo šedá matná	prériová béžová matná
						ustricová šedá matná	woodberry hnedá matná

Skutočné farby sa môžu odlišovať od zobrazených v dôsledku použitej tlačovej techniky

Farba	Kód farby	Skupina farieb	Farba	Kód farby	Skupina farieb
<b>SPRCHOVACIE VANIČKY</b>					
ägäis	499	III	indická slonová kosť	121	III
biela alpinweiss	001	I	jazmín	141	III
bahamabeige	030	III	key west Duravit	650	III
bianco Ideal Standard	563	III	manhattan	199	II
calypso	571	III	melba Duravit	188	III
candel	056	III	natura Villeroy & Boch	099	III
capri Villeroy & Boch	054	III	pergamon	231	II
čierna	701	III	soft-cream	283	III
edelweiss	579	III	star white	089	III
greenwich	635	III	whisper blau	370	III
champagne	065	III	whisper rosa	372	III
<b>Len sprchovacie vaničky ≤ 6 cm</b>					
ancona hnedá matná	714	IV	lávová čierna matná	717	IV
arktická biela matná	713	IV	pasadena šedá matná	718	IV
catania šedá matná	715	IV	perlovo šedá matná	719	IV
city-antracit matná	716	IV	prériová béžová matná	442	IV
javorová hnedá matná	731	IV	ustricová šedá matná	727	IV
lastúrová krémová matná	728	IV	woodberry hnedá matná	730	IV

### DEKORÁCIA

S dekoráciou Lilie, navrhnutou známym dizajnerským štúdiom Phoenix Design, Stuttgart/Tokio, môžete i Vy prepozičať svojej kúpeľni určitú osobitosť. Dekorácia je vďaka výpalu trvalo spojená so smaltom a je možné ju kombinovať s povrchovými úpravami Perl-Effekt a antislip.

**Nie je možné kombinovať s antislipom pri sériách CONOFLAT, LADOPLAN, SCONA, SUPERPLAN XXL a pri modeloch SUPERPLAN 385 a 400. Nie je možné kombinovať s celoplošným antislipom.**



	Farba sprchovacej vaničky	Model	Cena v EUR bez DPH
CONOFLAT, SCONA	biela, čierna	všetky	240,00
LADOPLAN	biela, čierna	všetky	240,00
SUPERPLAN, SUPERPLAN XXL, SUPERPLAN PLUS	biela, čierna	všetky	240,00

### GOLD ORNAMENT

- 24-karátové zlato (kov s obsahom zlata 99,9%)
- pri správnej starostlivosti vydrží minimálne 10 rokov
- exkluzívna dekorácia pre neobyčajnú kúpeľňu



	Cena v EUR bez DPH
Príplatok za GOLD ORNAMENT na bielej sprchovacej vaničke CONOFLAT 100 x 100 cm, model 786-1 alebo 786-2	954,00

### ANTISLIP ORNAMENT

- pre bezpečný pohyb v sprchovacej vaničke
- kombinácia kremeňa a kremičitého piesku natrvalo vtavená do smaltovaného povrchu



	Farba sprchovacej vaničky	Model	Cena v EUR bez DPH
ARRONDO	biela	870, 872	251,00
CORNEZZA	biela	670, 672	251,00
LADOPLAN	biela	všetky	251,00
SUPERPLAN, SUPERPLAN XXL, SUPERPLAN PLUS	biela	všetky	251,00

### FAREBNÉ KRYTKY ODTOKOVÝCH SÚPRAV

	Model	Objednávacie číslo	Cena v EUR bez DPH
Pre odtokové súpravy KA 90 V objednávacom čísle miesto zzz dosad'te kód farby vid' nižšie.	4900	6877 4900 0zzz	67,00

biela 001	čierna 701	ancona hnedá matná 714	arktická biela matná 713	catania šedá matná 715	city-antracit matná 716	lávová čierna matná 717	pasadena šedá matná 718	perlovo šedá matná 719	javorová hnedá matná 731	lastúrová krémová matná 728	prérieová béžová matná 442	ustricová šedá matná 727	woodberry hnedá matná 730

# TABUĽKA ROZMEROV – UMÝVADLÁ

# REGISTER UMÝVADLÁ

Rozmer (cm)	Séria	Model č.	Výška okraja (cm)	Strana
<b>VOLNE STOJACE</b>				
52 × 42	MEISTERSTÜCK EMERSO	3020	90	119
<b>ZÁPUSTNÉ</b>				
46 × 46	PURO	3150	1,4	122
52 × 42	EMERSO	3021	3,2	121
60 × 46	PURO	3151	1,4	122
60 × 50	CONO	3080	1,4	120
72 × 42	EMERSO	3022	3,2	121
90 × 46	PURO	3152	1,4	122
90 × 50	CONO	3081	1,4	120
120 × 50	CONO	3082	1,4	120
<b>NA DOSKU</b>				
46 × 46	PURO	3153	4	122
	PURO	3156	12	122
60 × 46	PURO	3154	4	122
	PURO	3157	12	122
	SILENIO	3040	4	123
	SILENIO	3042	12	123
60 × 50	CENTRO	3055	4	120
	CENTRO	3057	12	120
	CONO	3083	4	121
	CONO	3085	12	121
90 × 46	PURO	3155	4	122
	PURO	3158	12	122
	SILENIO	3041	4	123
	SILENIO	3043	12	123
90 × 50	CENTRO	3056	4	120
	CENTRO	3058	12	120
	CONO	3084	4	121
	CONO	3086	12	121
<b>VSTAVANÉ</b>				
46 × 38,5	PURO	3159	0,2	122
56,8 × 38,2	CONO	3087	0,2	121
60 × 37	CENTRO	3059	0,2	120
60 × 38,5	PURO	3160	0,2	122
63,4 × 39,1	SILENIO	3047	0,2	123
86,8 × 38,2	CONO	3088	0,2	121
90 × 37	CENTRO	3060	0,2	120
90 × 38,5	PURO	3161	0,2	122
93,4 × 39,1	SILENIO	3048	0,2	123
<b>NA STENU</b>				
46 × 46	PURO	3163	12	122
55 × 30	PURO	3162	10	122
60 × 46	PURO	3164	12	122
	SILENIO	3044	12	123
60 × 50	CENTRO	3061	12	120
	CONO	3089	12	121
90 × 46	PURO	3165	12	122
	SILENIO	3045	12	123
90 × 50	CENTRO	3062	12	120
	CONO	3090	12	121
120 × 46	SILENIO	3046	12	123
120 × 50	CONO	3091	12	121

Model	Séria	Strana
3020	EMERSO	119
3021	EMERSO	121
3022	EMERSO	121
3040	SILENIO	123
3041	SILENIO	123
3042	SILENIO	123
3043	SILENIO	123
3044	SILENIO	123
3045	SILENIO	123
3046	SILENIO	123
3047	SILENIO	123
3048	SILENIO	123
3055	CENTRO	120
3056	CENTRO	120
3057	CENTRO	120
3058	CENTRO	120
3059	CENTRO	120
3060	CENTRO	120
3061	CENTRO	120
3062	CENTRO	120
3080	CONO	120
3081	CONO	120
3082	CONO	120
3083	CONO	121
3084	CONO	121
3085	CONO	121
3086	CONO	121
3087	CONO	121
3088	CONO	121
3089	CONO	121
3090	CONO	121
3091	CONO	121
3150	PURO	122
3151	PURO	122
3152	PURO	122
3153	PURO	122
3154	PURO	122
3155	PURO	122
3156	PURO	122
3157	PURO	122
3158	PURO	122
3159	PURO	122
3160	PURO	122
3161	PURO	122
3162	PURO	122
3163	PURO	122
3164	PURO	122
3165	PURO	122





	Model	Objednávacie číslo	Rozmery d-š-v (mm)	Cena v EUR bez DPH <sup>®</sup>	
<b>MEISTERSTÜCK EMERSO</b> voľne stojace <b>OD 10/2015</b>	Variant A (širší okraj vpredu), vrát. Perl-Effektu	3020	9048 0600 3001	520 × 420 × 900	1 976,00
	Variant B (užší okraj vpredu), vrát. Perl-Effektu	3020	9048 0602 3001	520 × 420 × 900	1 976,00
	<b>POVINNÉ PRÍSLUŠENSTVO</b>				
	Neuzavierateľný odtokový ventil, smaltovaný štvorcový kryt odtoku, biely	3905	9059 0000 0001		69,00



EMERSO by Arik Levy

		Model	Objednávacie číslo	Rožmery d-š-v (mm)	Cena v EUR bez DPH®	
<b>CENTRO</b> umývadlo na dosku OD 10/2015  	Bez otvorov na batériu, vrát. Perl-Effektu a montážneho setu	3055	9028 0600 3001	600 × 500 × 40	578,00	
	S 1 otvorom pre batériu, vrát. Perl-Effektu a montážneho setu	3055	9028 0601 3001	600 × 500 × 40	578,00	
	S 3 otvormi pre batériu, vrát. Perl-Effektu a montážneho setu	3055	9028 0603 3001	600 × 500 × 40	578,00	
	Bez otvorov na batériu, vrát. Perl-Effektu a montážneho setu	3056	9029 0600 3001	900 × 500 × 40	798,00	
	S 1 otvorom pre batériu, vrát. Perl-Effektu a montážneho setu	3056	9029 0601 3001	900 × 500 × 40	798,00	
	S 3 otvormi pre batériu, vrát. Perl-Effektu a montážneho setu	3056	9029 0603 3001	900 × 500 × 40	798,00	
	Bez otvorov na batériu, vrát. Perl-Effektu a montážneho setu	3057	9030 0600 3001	600 × 500 × 120	578,00	
	S 1 otvorom pre batériu, vrát. Perl-Effektu a montážneho setu	3057	9030 0601 3001	600 × 500 × 120	578,00	
	S 3 otvormi pre batériu, vrát. Perl-Effektu a montážneho setu	3057	9030 0603 3001	600 × 500 × 120	578,00	
	Bez otvorov na batériu, vrát. Perl-Effektu a montážneho setu	3058	9031 0600 3001	900 × 500 × 120	798,00	
	S 1 otvorom pre batériu, vrát. Perl-Effektu a montážneho setu	3058	9031 0601 3001	900 × 500 × 120	798,00	
	S 3 otvormi pre batériu, vrát. Perl-Effektu a montážneho setu	3058	9031 0603 3001	900 × 500 × 120	798,00	
	<b>POVINNÉ PRÍSLUŠENSTVO</b>					
	CLOU odpadová a prepádová súprava s tiahom, smaltovaný kruhový kryt odtoku, biely alebo	3900	9053 0000 0001			99,00
	CLOU odpadová a prepádová súprava s káblovým ovládaním, smaltovaný kruhový kryt odtoku, biely alebo	3902	9055 0000 0001			144,00
Neuzavierateľný odtokový ventil, smaltovaný kruhový kryt odtoku, biely	3904	9058 0000 0001			69,00	
<b>VOLITEĽNÉ PRÍSLUŠENSTVO</b>						
Dizajnový sifón, chróm, odtok Ø 32 mm	3908	9057 0000 0999			153,00	
<b>CENTRO</b> vstavané umývadlo OD 10/2015  	vrát. Perl-Effektu a montážneho setu	3059	9032 0600 3001	600 × 370	520,00	
	vrát. Perl-Effektu a montážneho setu	3060	9033 0600 3001	900 × 370	720,00	
	<b>POVINNÉ PRÍSLUŠENSTVO</b>					
	CLOU odpadová a prepádová súprava s tiahom, smaltovaný kruhový kryt odtoku, biely alebo	3900	9053 0000 0001			99,00
	CLOU odpadová a prepádová súprava s káblovým ovládaním, smaltovaný kruhový kryt odtoku, biely alebo	3902	9055 0000 0001			144,00
	Neuzavierateľný odtokový ventil, smaltovaný kruhový kryt odtoku, biely	3904	9058 0000 0001			69,00
	<b>VOLITEĽNÉ PRÍSLUŠENSTVO</b>					
	Dizajnový sifón, chróm, odtok Ø 32 mm	3908	9057 0000 0999			153,00
	<b>CENTRO</b> umývadlo na stenu OD 10/2015  	Bez otvorov na batériu, vrát. Perl-Effektu	3061	9034 0600 3001	600 × 500 × 120	578,00
		S 1 otvorom pre batériu, vrát. Perl-Effektu	3061	9034 0601 3001	600 × 500 × 120	578,00
S 3 otvormi pre batériu, vrát. Perl-Effektu		3061	9034 0603 3001	600 × 500 × 120	578,00	
Bez otvorov na batériu, vrát. Perl-Effektu		3062	9035 0600 3001	900 × 500 × 120	798,00	
S 1 otvorom pre batériu, vrát. Perl-Effektu		3062	9035 0601 3001	900 × 500 × 120	798,00	
S 3 otvormi pre batériu, vrát. Perl-Effektu		3062	9035 0603 3001	900 × 500 × 120	798,00	
<b>POVINNÉ PRÍSLUŠENSTVO</b>						
CLOU odpadová a prepádová súprava s tiahom, smaltovaný kruhový kryt odtoku, biely alebo		3900	9053 0000 0001			99,00
CLOU odpadová a prepádová súprava s káblovým ovládaním, smaltovaný kruhový kryt odtoku, biely alebo		3902	9055 0000 0001			144,00
Neuzavierateľný odtokový ventil, smaltovaný kruhový kryt odtoku, biely		3904	9058 0000 0001			69,00
<b>VOLITEĽNÉ PRÍSLUŠENSTVO</b>						
Dizajnový sifón, chróm, odtok Ø 32 mm		3908	9057 0000 0999			153,00
<b>CONO</b> zápustné umývadlo OD 10/2015  		Bez otvorov na batériu, vrát. Perl-Effektu a montážneho setu	3080	9016 0600 3001	600 × 500 × 14	548,00
		S 1 otvorom pre batériu, vrát. Perl-Effektu a montážneho setu	3080	9016 0601 3001	600 × 500 × 14	548,00
		S 3 otvormi pre batériu, vrát. Perl-Effektu a montážneho setu	3080	9016 0603 3001	600 × 500 × 14	548,00
	Bez otvorov na batériu, vrát. Perl-Effektu a montážneho setu	3081	9017 0600 3001	900 × 500 × 14	754,00	
	S 1 otvorom pre batériu, vrát. Perl-Effektu a montážneho setu	3081	9017 0601 3001	900 × 500 × 14	754,00	
	S 3 otvormi pre batériu, vrát. Perl-Effektu a montážneho setu	3081	9017 0603 3001	900 × 500 × 14	754,00	
	Bez otvorov na batériu, vrát. Perl-Effektu a montážneho setu	3082	9018 0600 3001	1200 × 500 × 14	894,00	
	S 2 × 1 otvorom pre batériu, vrát. Perl-Effektu a montážneho setu	3082	9018 0604 3001	1200 × 500 × 14	894,00	
	S 2 × 3 otvormi pre batériu, vrát. Perl-Effektu a montážneho setu	3082	9018 0605 3001	1200 × 500 × 14	894,00	
	<b>POVINNÉ PRÍSLUŠENSTVO</b>					
	CLOU odpadová a prepádová súprava s tiahom, smaltovaný štvorcový kryt odtoku, biely alebo	3901	9054 0000 0001			99,00
	CLOU odpadová a prepádová súprava s káblovým ovládaním, smaltovaný štvorcový kryt odtoku, biely alebo	3903	9056 0000 0001			144,00
	Neuzavierateľný odtokový ventil, smaltovaný štvorcový kryt odtoku, biely	3905	9059 0000 0001			69,00
	<b>VOLITEĽNÉ PRÍSLUŠENSTVO</b>					
	Dizajnový sifón, chróm, odtok Ø 32 mm	3908	9057 0000 0999			153,00



		Model	Objednávacie číslo	Rozmery d-š-v (mm)	Cena v EUR bez DPH <sup>®</sup>	
<b>CONO</b> umývadlo na dosku <b>OD 10/2015</b> 	Bez otvorov na batériu, vrát. Perl-Effektu a montážneho setu	3083	9019 0600 3001	600 × 500 × 40	548,00	
	S 1 otvorom pre batériu, vrát. Perl-Effektu a montážneho setu	3083	9019 0601 3001	600 × 500 × 40	548,00	
	S 3 otvormi pre batériu, vrát. Perl-Effektu a montážneho setu	3083	9019 0603 3001	600 × 500 × 40	548,00	
	Bez otvorov na batériu, vrát. Perl-Effektu a montážneho setu	3084	9020 0600 3001	900 × 500 × 40	754,00	
	S 1 otvorom pre batériu, vrát. Perl-Effektu a montážneho setu	3084	9020 0601 3001	900 × 500 × 40	754,00	
	S 3 otvormi pre batériu, vrát. Perl-Effektu a montážneho setu	3084	9020 0603 3001	900 × 500 × 40	754,00	
	Bez otvorov na batériu, vrát. Perl-Effektu a montážneho setu	3085	9021 0600 3001	600 × 500 × 120	548,00	
	S 1 otvorom pre batériu, vrát. Perl-Effektu a montážneho setu	3085	9021 0601 3001	600 × 500 × 120	548,00	
	S 3 otvormi pre batériu, vrát. Perl-Effektu a montážneho setu	3085	9021 0603 3001	600 × 500 × 120	548,00	
	Bez otvorov na batériu, vrát. Perl-Effektu a montážneho setu	3086	9022 0600 3001	900 × 500 × 120	754,00	
	S 1 otvorom pre batériu, vrát. Perl-Effektu a montážneho setu	3086	9022 0601 3001	900 × 500 × 120	754,00	
	S 3 otvormi pre batériu, vrát. Perl-Effektu a montážneho setu	3086	9022 0603 3001	900 × 500 × 120	754,00	
	<b>POVINNÉ PRÍSLUŠENSTVO</b>					
	CLOU odpadová a prepádová súprava s tiahlom, smaltovaný štvorcový kryt odtoku, biely	3901	9054 0000 0001			99,00
	alebo CLOU odpadová a prepádová súprava s káblovým ovládaním, smaltovaný štvorcový kryt odtoku, biely	3903	9056 0000 0001			144,00
	alebo Neuzavierateľný odtokový ventil, smaltovaný štvorcový kryt odtoku, biely	3905	9059 0000 0001			69,00
<b>VOLITEĽNÉ PRÍSLUŠENSTVO</b>						
Dizajnový sifón, chróm, odtok Ø 32 mm	3908	9057 0000 0999			153,00	
<b>CONO</b> vstavané umývadlo <b>OD 10/2015</b> 	vrát. Perl-Effektu a montážneho setu	3087	9023 0600 3001	569 × 382	493,00	
	vrát. Perl-Effektu a montážneho setu	3088	9024 0600 3001	868 × 382	678,00	
	<b>POVINNÉ PRÍSLUŠENSTVO</b>					
	CLOU odpadová a prepádová súprava s tiahlom, smaltovaný štvorcový kryt odtoku, biely	3901	9054 0000 0001			99,00
	alebo CLOU odpadová a prepádová súprava s káblovým ovládaním, smaltovaný štvorcový kryt odtoku, biely	3903	9056 0000 0001			144,00
	alebo Neuzavierateľný odtokový ventil, smaltovaný štvorcový kryt odtoku, biely	3905	9059 0000 0001			69,00
<b>VOLITEĽNÉ PRÍSLUŠENSTVO</b>						
Dizajnový sifón, chróm, odtok Ø 32 mm	3908	9057 0000 0999			153,00	
<b>CONO</b> umývadlo na stenu <b>OD 10/2015</b> 	Bez otvorov na batériu, vrát. Perl-Effektu	3089	9025 0600 3001	600 × 500 × 120	548,00	
	S 1 otvorom pre batériu, vrát. Perl-Effektu	3089	9025 0601 3001	600 × 500 × 120	548,00	
	S 3 otvormi pre batériu, vrát. Perl-Effektu	3089	9025 0603 3001	600 × 500 × 120	548,00	
	Bez otvorov na batériu, vrát. Perl-Effektu	3090	9026 0600 3001	900 × 500 × 120	754,00	
	S 1 otvorom pre batériu, vrát. Perl-Effektu	3090	9026 0601 3001	900 × 500 × 120	754,00	
	S 3 otvormi pre batériu, vrát. Perl-Effektu	3090	9026 0603 3001	900 × 500 × 120	754,00	
	Bez otvorov na batériu, vrát. Perl-Effektu	3091	9027 0600 3001	1200 × 500 × 120	894,00	
	S 2 x 1 otvorom pre batériu, vrát. Perl-Effektu	3091	9027 0604 3001	1200 × 500 × 120	894,00	
	S 2 x 3 otvormi pre batériu, vrát. Perl-Effektu	3091	9027 0605 3001	1200 × 500 × 120	894,00	
	<b>POVINNÉ PRÍSLUŠENSTVO</b>					
	CLOU odpadová a prepádová súprava s tiahlom, smaltovaný štvorcový kryt odtoku, biely	3901	9054 0000 0001			99,00
	alebo CLOU odpadová a prepádová súprava s káblovým ovládaním, smaltovaný štvorcový kryt odtoku, biely	3903	9056 0000 0001			144,00
	alebo Neuzavierateľný odtokový ventil, smaltovaný štvorcový kryt odtoku, biely	3905	9059 0000 0001			69,00
	<b>VOLITEĽNÉ PRÍSLUŠENSTVO</b>					
Dizajnový sifón, chróm, odtok Ø 32 mm	3908	9057 0000 0999			153,00	
<b>EMERSON</b> zápusťné umývadlo <b>OD 10/2015</b> 	Variant A (širší okraj vpredú), vrát. Perl-Effektu a montážneho setu	3021	9046 0600 3001	520 × 420 × 32	754,00	
	Variant B (užší okraj vpredú), vrát. Perl-Effektu a montážneho setu	3021	9046 0602 3001	520 × 420 × 32	754,00	
	Variant A (širší okraj vpredú), vrát. Perl-Effektu a montážneho setu	3022	9047 0600 3001	720 × 420 × 32	988,00	
	Variant B (užší okraj vpredú), vrát. Perl-Effektu a montážneho setu	3022	9047 0602 3001	720 × 420 × 32	988,00	
	<b>POVINNÉ PRÍSLUŠENSTVO</b>					
	CLOU odpadová a prepádová súprava s tiahlom, smaltovaný štvorcový kryt odtoku, biely	3901	9054 0000 0001			99,00
	alebo CLOU odpadová a prepádová súprava s káblovým ovládaním, smaltovaný štvorcový kryt odtoku, biely	3903	9056 0000 0001			144,00
	alebo Neuzavierateľný odtokový ventil, smaltovaný štvorcový kryt odtoku, biely	3905	9059 0000 0001			69,00
<b>VOLITEĽNÉ PRÍSLUŠENSTVO</b>						
Dizajnový sifón, chróm, odtok Ø 32 mm	3908	9057 0000 0999			153,00	

		Model	Objednávacie číslo	Rožmery d-š-v (mm)	Cena v EUR bez DPH®	
<b>PURO</b> zápusné umývadlo OD 4/2015 	Bez otvorov na batériu, vrát. Perl-Effektu, prepadovej súpravy a montážneho setu	3150	9000 0600 3001	460 × 460 × 14	289,00	
	S 1 otvorom pre batériu, vrát. Perl-Effektu, prepadovej súpravy a montážneho setu	3150	9000 0601 3001	460 × 460 × 14	289,00	
	S 3 otvormi pre batériu, vrát. Perl-Effektu, prepadovej súpravy a montážneho setu	3150	9000 0603 3001	460 × 460 × 14	289,00	
	Bez otvorov na batériu, vrát. Perl-Effektu, prepadovej súpravy a montážneho setu	3151	9001 0600 3001	600 × 460 × 14	380,00	
	S 1 otvorom pre batériu, vrát. Perl-Effektu, prepadovej súpravy a montážneho setu	3151	9001 0601 3001	600 × 460 × 14	380,00	
	S 3 otvormi pre batériu, vrát. Perl-Effektu, prepadovej súpravy a montážneho setu	3151	9001 0603 3001	600 × 460 × 14	380,00	
	Bez otvorov na batériu, vrát. Perl-Effektu, prepadovej súpravy a montážneho setu	3152	9002 0600 3001	900 × 460 × 14	548,00	
	S 1 otvorom pre batériu, vrát. Perl-Effektu, prepadovej súpravy a montážneho setu	3152	9002 0601 3001	900 × 460 × 14	548,00	
	S 3 otvormi pre batériu, vrát. Perl-Effektu, prepadovej súpravy a montážneho setu	3152	9002 0603 3001	900 × 460 × 14	548,00	
	<b>VOLITEĽNÉ PRÍSLUŠENSTVO</b>					
	Ventil click-clack pre umývadlá s prepacom, s chrómovým krytom	3907	9051 0000 0999			72,00
	Dizajnový sifón, chróm, odtok Ø 32 mm	3908	9057 0000 0999			153,00
	<b>PURO</b> umývadlo na dosku OD 4/2015 	Bez otvorov na batériu, vrát. Perl-Effektu, prepadovej súpravy a montážneho setu	3153	9003 0600 3001	460 × 460 × 40	289,00
S 1 otvorom pre batériu, vrát. Perl-Effektu, prepadovej súpravy a montážneho setu		3153	9003 0601 3001	460 × 460 × 40	289,00	
S 3 otvormi pre batériu, vrát. Perl-Effektu, prepadovej súpravy a montážneho setu		3153	9003 0603 3001	460 × 460 × 40	289,00	
Bez otvorov na batériu, vrát. Perl-Effektu, prepadovej súpravy a montážneho setu		3154	9004 0600 3001	600 × 460 × 40	380,00	
S 1 otvorom pre batériu, vrát. Perl-Effektu, prepadovej súpravy a montážneho setu		3154	9004 0601 3001	600 × 460 × 40	380,00	
S 3 otvormi pre batériu, vrát. Perl-Effektu, prepadovej súpravy a montážneho setu		3154	9004 0603 3001	600 × 460 × 40	380,00	
Bez otvorov na batériu, vrát. Perl-Effektu, prepadovej súpravy a montážneho setu		3155	9005 0600 3001	900 × 460 × 40	548,00	
S 1 otvorom pre batériu, vrát. Perl-Effektu, prepadovej súpravy a montážneho setu		3155	9005 0601 3001	900 × 460 × 40	548,00	
S 3 otvormi pre batériu, vrát. Perl-Effektu, prepadovej súpravy a montážneho setu		3155	9005 0603 3001	900 × 460 × 40	548,00	
Bez otvorov na batériu, vrát. Perl-Effektu, prepadovej súpravy a montážneho setu		3156	9006 0600 3001	460 × 460 × 120	289,00	
S 1 otvorom pre batériu, vrát. Perl-Effektu, prepadovej súpravy a montážneho setu		3156	9006 0601 3001	460 × 460 × 120	289,00	
S 3 otvormi pre batériu, vrát. Perl-Effektu, prepadovej súpravy a montážneho setu		3156	9006 0603 3001	460 × 460 × 120	289,00	
Bez otvorov na batériu, vrát. Perl-Effektu, prepadovej súpravy a montážneho setu		3157	9007 0600 3001	600 × 460 × 120	380,00	
S 1 otvorom pre batériu, vrát. Perl-Effektu, prepadovej súpravy a montážneho setu	3157	9007 0601 3001	600 × 460 × 120	380,00		
S 3 otvormi pre batériu, vrát. Perl-Effektu, prepadovej súpravy a montážneho setu	3157	9007 0603 3001	600 × 460 × 120	380,00		
Bez otvorov na batériu, vrát. Perl-Effektu, prepadovej súpravy a montážneho setu	3158	9008 0600 3001	900 × 460 × 120	548,00		
S 1 otvorom pre batériu, vrát. Perl-Effektu, prepadovej súpravy a montážneho setu	3158	9008 0601 3001	900 × 460 × 120	548,00		
S 3 otvormi pre batériu, vrát. Perl-Effektu, prepadovej súpravy a montážneho setu	3158	9008 0603 3001	900 × 460 × 120	548,00		
<b>VOLITEĽNÉ PRÍSLUŠENSTVO</b>						
Ventil click-clack pre umývadlá s prepacom, s chrómovým krytom	3907	9051 0000 0999			72,00	
Dizajnový sifón, chróm, odtok Ø 32 mm	3908	9057 0000 0999			153,00	
<b>PURO</b> vstavané umývadlo OD 4/2015 	vrát. Perl-Effektu, prepadovej súpravy a montážneho setu	3159	9009 0600 3001	460 × 385	275,00	
	vrát. Perl-Effektu, prepadovej súpravy a montážneho setu	3160	9010 0600 3001	600 × 385	361,00	
	vrát. Perl-Effektu, prepadovej súpravy a montážneho setu	3161	9011 0600 3001	900 × 385	520,00	
	<b>VOLITEĽNÉ PRÍSLUŠENSTVO</b>					
	Ventil click-clack pre umývadlá s prepacom, s chrómovým krytom	3907	9051 0000 0999			72,00
Dizajnový sifón, chróm, odtok Ø 32 mm	3908	9057 0000 0999			153,00	
<b>PURO</b> umývadlo na stenu OD 4/2015 	Bez otvorov na batériu, vrát. Perl-Effektu a prepadovej súpravy	3162	9012 0600 3001	550 × 300 × 100	244,00	
	S 1 otvorom pre batériu, vrát. Perl-Effektu a prepadovej súpravy	3162	9012 0601 3001	550 × 300 × 100	244,00	
	S 3 otvormi pre batériu, vrát. Perl-Effektu a prepadovej súpravy	3162	9012 0603 3001	550 × 300 × 100	244,00	
	<b>VOLITEĽNÉ PRÍSLUŠENSTVO</b>					
	Ventil click-clack pre umývadlá s prepacom, s chrómovým krytom	3907	9051 0000 0999			72,00
Dizajnový sifón, chróm, odtok Ø 32 mm	3908	9057 0000 0999			153,00	
<b>PURO</b> umývadlo na stenu OD 4/2015 	Bez otvorov na batériu, vrát. Perl-Effektu a prepadovej súpravy	3163	9013 0600 3001	460 × 460 × 120	289,00	
	S 1 otvorom pre batériu, vrát. Perl-Effektu a prepadovej súpravy	3163	9013 0601 3001	460 × 460 × 120	289,00	
	S 3 otvormi pre batériu, vrát. Perl-Effektu a prepadovej súpravy	3163	9013 0603 3001	460 × 460 × 120	289,00	
	Bez otvorov na batériu, vrát. Perl-Effektu a prepadovej súpravy	3164	9014 0600 3001	600 × 460 × 120	380,00	
	S 1 otvorom pre batériu, vrát. Perl-Effektu a prepadovej súpravy	3164	9014 0601 3001	600 × 460 × 120	380,00	
	S 3 otvormi pre batériu, vrát. Perl-Effektu a prepadovej súpravy	3164	9014 0603 3001	600 × 460 × 120	380,00	
	Bez otvorov na batériu, vrát. Perl-Effektu a prepadovej súpravy	3165	9015 0600 3001	900 × 460 × 120	548,00	
	S 1 otvorom pre batériu, vrát. Perl-Effektu a prepadovej súpravy	3165	9015 0601 3001	900 × 460 × 120	548,00	
	S 3 otvormi pre batériu, vrát. Perl-Effektu a prepadovej súpravy	3165	9015 0603 3001	900 × 460 × 120	548,00	
	<b>VOLITEĽNÉ PRÍSLUŠENSTVO</b>					
	Ventil click-clack pre umývadlá s prepacom, s chrómovým krytom	3907	9051 0000 0999			72,00
	Dizajnový sifón, chróm, odtok Ø 32 mm	3908	9057 0000 0999			153,00

		Model	Objednávacie číslo	Rozmery d-š-v (mm)	Cena v EUR bez DPH <sup>®</sup>	
<b>SILENIO</b> umývadlo na dosku <b>OD 4/2015</b>	Bez otvorov na batériu, vrát. Perl-Effektu, prepadovej súpravy a montážneho setu	3040	9039 0600 3001	600 × 460 × 40	441,00	
	S 1 otvorom pre batériu, vrát. Perl-Effektu, prepadovej súpravy a montážneho setu	3040	9039 0601 3001	600 × 460 × 40	441,00	
	S 3 otvormi pre batériu, vrát. Perl-Effektu, prepadovej súpravy a montážneho setu	3040	9039 0603 3001	600 × 460 × 40	441,00	
	Bez otvorov na batériu, vrát. Perl-Effektu, prepadovej súpravy a montážneho setu	3041	9040 0600 3001	900 × 460 × 40	616,00	
	S 1 otvorom pre batériu, vrát. Perl-Effektu, prepadovej súpravy a montážneho setu	3041	9040 0601 3001	900 × 460 × 40	616,00	
	S 3 otvormi pre batériu, vrát. Perl-Effektu, prepadovej súpravy a montážneho setu	3041	9040 0603 3001	900 × 460 × 40	616,00	
	Bez otvorov na batériu, vrát. Perl-Effektu, prepadovej súpravy a montážneho setu	3042	9041 0600 3001	600 × 460 × 120	441,00	
	S 1 otvorom pre batériu, vrát. Perl-Effektu, prepadovej súpravy a montážneho setu	3042	9041 0601 3001	600 × 460 × 120	441,00	
	S 3 otvormi pre batériu, vrát. Perl-Effektu, prepadovej súpravy a montážneho setu	3042	9041 0603 3001	600 × 460 × 120	441,00	
	Bez otvorov na batériu, vrát. Perl-Effektu, prepadovej súpravy a montážneho setu	3043	9042 0600 3001	900 × 460 × 120	616,00	
	S 1 otvorom pre batériu, vrát. Perl-Effektu, prepadovej súpravy a montážneho setu	3043	9042 0601 3001	900 × 460 × 120	616,00	
	S 3 otvormi pre batériu, vrát. Perl-Effektu, prepadovej súpravy a montážneho setu	3043	9042 0603 3001	900 × 460 × 120	616,00	
	<b>VOLITEĽNÉ PRÍSLUŠENSTVO</b>					
Ventil click-clack pre umývadlá s prepacom, s chrómovým krytom	3907	9051 0000 0999			72,00	
Dizajnový sifón, chróm, odtok Ø 32 mm	3908	9057 0000 0999			153,00	
<b>SILENIO</b> vstavané umývadlo <b>OD 4/2015</b>	vrát. Perl-Effektu, prepadovej súpravy a montážneho setu	3047	9060 0600 3001	634 × 391	397,00	
	vrát. Perl-Effektu, prepadovej súpravy a montážneho setu	3048	9061 0600 3001	934 × 391	556,00	
	<b>VOLITEĽNÉ PRÍSLUŠENSTVO</b>					
	Ventil click-clack pre umývadlá s prepacom, s chrómovým krytom	3907	9051 0000 0999			72,00
	Dizajnový sifón, chróm, odtok Ø 32 mm	3908	9057 0000 0999			153,00
<b>SILENIO</b> umývadlo na stenu <b>OD 4/2015</b>	Bez otvorov na batériu, vrát. Perl-Effektu a prepadovej súpravy	3044	9043 0600 3001	600 × 460 × 120	441,00	
	S 1 otvorom pre batériu, vrát. Perl-Effektu a prepadovej súpravy	3044	9043 0601 3001	600 × 460 × 120	441,00	
	S 3 otvormi pre batériu, vrát. Perl-Effektu a prepadovej súpravy	3044	9043 0603 3001	600 × 460 × 120	441,00	
	Bez otvorov na batériu, vrát. Perl-Effektu a prepadovej súpravy	3045	9044 0600 3001	900 × 460 × 120	616,00	
	S 1 otvorom pre batériu, vrát. Perl-Effektu a prepadovej súpravy	3045	9044 0601 3001	900 × 460 × 120	616,00	
	S 3 otvormi pre batériu, vrát. Perl-Effektu a prepadovej súpravy	3045	9044 0603 3001	900 × 460 × 120	616,00	
	Bez otvorov na batériu, vrát. Perl-Effektu a prepadovej súpravy	3046	9045 0600 3001	1200 × 460 × 120	736,00	
	S 2 × 1 otvorom pre batériu, vrát. Perl-Effektu a prepadovej súpravy	3046	9045 0604 3001	1200 × 460 × 120	736,00	
	S 2 × 3 otvormi pre batériu, vrát. Perl-Effektu a prepadovej súpravy	3046	9045 0605 3001	1200 × 460 × 120	736,00	
	<b>VOLITEĽNÉ PRÍSLUŠENSTVO</b>					
Ventil click-clack pre umývadlá s prepacom, s chrómovým krytom	3907	9051 0000 0999			72,00	
Dizajnový sifón, chróm, odtok Ø 32 mm	3908	9057 0000 0999			153,00	

## ODTOKOVÉ SÚPRAVY

## KALDEWEI PROFESSIONAL

		Model	Objednávacie číslo	Cena v EUR bez DPH
	<b>OD 10/2015</b> CLOU odpadová a prepadová súprava s tiahom, smaltovaný kruhový kryt odtoku, biely, pre umývadlá CENTRO	3900	9053 0000 0001	99,00
	<b>OD 10/2015</b> CLOU odpadová a prepadová súprava s tiahom, smaltovaný štvorcový kryt odtoku, biely, pre umývadlá CONO a EMERSO	3901	9054 0000 0001	99,00
	<b>OD 10/2015</b> CLOU odpadová a prepadová súprava s káblovým ovládaním, smaltovaný kruhový kryt odtoku, biely, pre umývadlá CENTRO	3902	9055 0000 0001	144,00
	<b>OD 10/2015</b> CLOU odpadová a prepadová súprava s káblovým ovládaním, smaltovaný štvorcový kryt odtoku, biely, pre umývadlá CONO a EMERSO	3903	9056 0000 0001	144,00
	<b>OD 10/2015</b> Neuzavierateľný odtokový ventil, smaltovaný kruhový kryt odtoku, biely, pre umývadlá CENTRO	3904	9058 0000 0001	69,00
	<b>OD 10/2015</b> Neuzavierateľný odtokový ventil, smaltovaný štvorcový kryt odtoku, biely, pre umývadlá CONO a EMERSO	3905	9059 0000 0001	69,00
	<b>OD 4/2015</b> Ventil click-clack pre umývadlá s prepacom, s chrómovým krytom	3907	9051 0000 0999	72,00
	<b>OD 4/2015</b> Dizajnový sifón, chróm, odtok Ø 32 mm	3908	9057 0000 0999	153,00

		Objednávacie číslo	Cena v EUR bez DPH
	<b>OPRavná SADA KALDEWEI (IBA V NASLEDUJÚCICH FARBÁCH):</b> biela bahama manhattan pergamon	6876 7356 0001 6876 7356 0030 6876 7356 0199 6876 7356 0231	46,00 46,00 46,00 46,00
	<b>OPRavný LAK KALDEWEI (IBA V NASLEDUJÚCICH FARBÁCH):</b> biela bahama čierna manhattan pergamon ancona hnedá matná arktická biela matná catania šedá matná city-antracit matná javorová hnedá matná lastúrová krémová matná lávová čierna matná pasadena šedá matná perlovo šedá matná prériová béžová matná ustricová šedá matná woodberry hnedá matná	6876 7358 0001 6876 7358 0030 6876 7358 0701 6876 7358 0199 6876 7358 0231 6876 7358 0714 6876 7358 0713 6876 7358 0715 6876 7358 0716 6876 7358 0731 6876 7358 0728 6876 7358 0717 6876 7358 0718 6876 7358 0719 6876 7358 0442 6876 7358 0727 6876 7358 0730	25,00 25,00 25,00 25,00 25,00 25,00 25,00 25,00 25,00 25,00 25,00 25,00 25,00 25,00 25,00 25,00
	<b>ČISTIACA PASTA KALDEWEI</b> Nie je určená na čistenie výrobkov s povrchovou úpravou Perl-Effekt.	6876 7360 0000	20,00
	<b>ŠPECIÁLNY ČISTIČ NA SMALTOVANÉ POVRCHY</b> Vhodný i pre Perl-Effekt a antislip/celoplošný antislip, 500 ml	6876 7377 0000	24,00
	<b>ČISTIACA TYČINKA KALDEWEI</b>	6876 7354 0000	22,00

## 12-MIESTNE OBJEDNÁVACIE ČÍSLA – PRÍKLADY

<b>12-miestne objednávacie čísla vaní a sprchovacích vaničiek majú štruktúru xxxx yyyy zzzz</b>	
<b>xxxx</b>	<b>štvorčísle určujúce model, napr.</b> 2903 pre CLASSIC DUO model 103, 160 × 70 × 43 cm 4469 pre SUPERPLAN model 390-1 alebo -2, 90 × 90 × 2,5 cm
<b>yyyy</b>	<b>štvorčísle určujúce povrchovú alebo ďalšiu úpravu alebo ďalšie vybavenie (polystyrénový nosič, panel, neštandardný prepád a pod.), napr.</b> 3401 celoplošný antislip pre vane 4804 sprchovacia vanička s polystyrénovým nosičom
<b>zzzz</b>	<b>štvorčísle určujúce farbu a či má výrobok Perl-Effekt alebo SECURE PLUS, napr.</b> 0001 biela farba bez Perl-Effektu 3716 city-antracit matná s Perl-Effektom
<b>Príklady objednávacích čísiel:</b> 2903 3401 0001 – vaňa CLASSIC DUO model 103, s celoplošným antislipom, v bielej farbe 4469 4804 3716 – sprchovacia vanička SUPERPLAN model 390-2, s polystyrénovým nosičom, vo farbe city-antracit matná, s Perl-Effektom	
V základnej časti cenníka sú uvedené objednávacie čísla pre prevedenie bez povrchových a ďalších úprav, v bielej farbe a bez Perl-Effektu. V cenníku farebných výrobkov sú uvedené objednávacie čísla pre prevedenie bez povrchových a ďalších úprav a bez Perl-Effektu, číslo farby je nahradené znakmi zzz.	

**V nasledujúcej tabuľke sú uvedené najbežnejšie varianty:**

5. - 8. miesto (yyyy)	Model	Bez povrchových úprav	S antislipom	S celoplošným antislipom
<b>VANE V BEŽNOM PREVEDENÍ</b>				
základné prevedenie	### alebo ###-1	0001	3000	3401
s otvormi pre madlo	###G	1011	1022	1021
s neštandardným prepacom	###N	2300	2706	2709
s neštandardným prepacom a s otvormi pre madlo	###NG	1031	-----	-----
s polystyrénovým nosičom	###-2	4804	3500	4842
s polystyrénovým nosičom a panelom	###-3	4803	4833	4843
s panelom do priestoru	###-7	4805	4858	4857
s panelom do priestoru a s otvormi pre madlo	###-7G	1017	1036	4034
<b>VANE V ODHLUČNENOM PREVEDENÍ SAD (bližšie informácie na str. 60)</b>				
základné prevedenie	### alebo ###-1	0303	0400	0402
s otvormi pre madlo	###G	1023	0436	0434
s neštandardným prepacom	###N	0403	-----	-----
s neštandardným prepacom a s otvormi pre madlo	###NG	1039	-----	-----
s panelom do priestoru	###-7	0408	0414	0453
s panelom do priestoru a s otvormi pre madlo	###-7G	1030	0435	-----
<b>SPRCHOVACIE VANIČKY</b>				
bez polystyrénového nosiča	### alebo ###-1	0001	3000	3002
s polystyrénovým nosičom	###-2	4804	3500	3504
so zníženým polystyrénovým nosičom	###-5	4798	-----	-----
<b>9. - 12. miesto (zzzz)</b>		<b>bez Perl-Effektu</b>	<b>s Perl-Effektom</b>	<b>so SECURE PLUS</b>
<b>VANE</b>		0zzz	3zzz	
<b>SPRCHOVACIE VANIČKY</b>		0zzz	3zzz	2zzzz



# ZÁRUKA, STAROSTLIVOSŤ O VANE A SPRCHOVACIE VANIČKY

## 30-ROČNÁ ZÁRUKA VĎAKA SMALTOVANEJ OCELI KALDEWEI 3,5 MM

KALDEWEI poskytuje rozšírenú 30-ročnú záruku (ďalej len záruka) na vane a sprchovacie vaničky zo smaltovanej ocele 3,5 mm. Záruka sa nedotýka zákonných nárokov zákazníka voči predajcovi vane alebo sprchovacej vaničky, je dodatočným plnením výrobcu voči zákazníkovi.

### Rozsah záruky:

Záruka sa vzťahuje výhradne na vady vane alebo sprchovacej vaničky vzniknuté v dôsledku konštrukčnej alebo výrobné vady, za ktorú je zodpovedný výrobca.

Pri vaniach alebo sprchovacích vaničkách s Perl-Effektom sa záruka vzťahuje aj na túto povrchovú úpravu. Nesprávny spôsob používania vane alebo sprchovacej vaničky, alebo nevhodný spôsob čistenia zosľachteného povrchu môže viesť, bez ohľadu na možné poškodenie samotného smaltu, k zníženiu alebo trvalej strate účinnosti Perl-Effektu. Normy STN EN 14516 (Kúpacie vane pre domové použitie) a STN EN 14527 (Vane pre sprchovacie kúty pre domové použitie) popisujú požiadavky na trvanlivosť smaltovaného povrchu a metódy jeho skúšania. Nie je možné ich však použiť pre Perl-Effekt.

Záruka sa netýka povrchových úprav antislip, celoplošný antislip, antislip ORNAMENT a GOLD ORNAMENT.

Záruka platí iba v prípade, že vaňa alebo sprchovacia vanička nainštaloval pracovník odbornej montážnej firmy pri dodržaní všetkých relevantných predpisov. K tomu patrí tiež montáž vhodnej prepadovej a odpadovej súpravy s dvojbřitovým tesnením.

Záruka neplatí v prípade, že bola vaňa alebo sprchovacia vanička upravená, alebo na nej boli namontované diely, ktoré nepochádzajú od KALDEWEI, alebo neboli originálne diely namontované odbornou montážnou firmou.

Záruka platí 30 rokov od dátumu nákupu, vyznačeného na záručnom liste, potvrdenom predávajúcim. Zjavné závady, vzniknuté v dôsledku konštrukčných alebo výrobných väd, je nutné nahlásiť písomne firme KALDEWEI v priebehu 4 týždňov po ich zistení. K reklamácii je nutné priložiť záručný list a originál dokladu o kúpe.

V prípade oprávnenej reklamácie splní KALDEWEI svoj záväzok zo záruky podľa svojho výberu buď opravou výrobku, alebo náhradnou dodávkou, alebo poskytnutím zľavy za zníženú hodnotu.

Záruka sa nevzťahuje na akékoľvek dodatočné nároky, najmä náhradu škody akéhokoľvek druhu, ako aj na náhradu nákladov spojených s montážou a demontážou vane alebo sprchovacej vaničky a dopravných nákladov spojených s náhradnou dodávkou.

Záručná doba sa v prípade oprávnenej reklamácie nepredlžuje.

Záruka platí iba pokiaľ sa miesto montáže vane alebo sprchovacej vaničky nachádza na území Európskej únie alebo Európskeho hospodárskeho priestoru. Na iné krajiny môže byť rozšírená iba na základe zvláštnych dohôd. Táto záruka sa riadi výlučne právom Spolkovej republiky Nemecko.

## STAROSTLIVOSŤ O VANE A SPRCHOVACIE VANIČKY ZO SMALTOVANEJ OCELI KALDEWEI 3,5 MM

Po použití opláchnite povrch vane alebo sprchovacej vaničky horúcou vodou a utrite vlhkou handrou, jelenicou alebo hubkou.

Lahké znečistenia odstránite prostriedkami na umývanie riadu alebo neutrálnymi čistiacimi prostriedkami, silnejšie znečistenia nechajte 15–20 minút odmočiť.

Usadzovaniu vodného kameňa zabránite, pokiaľ budete dbať na to, aby armatúry tesnili, a po použití odstránite prebytočnú vodu. Prípadné usadeniny môžete odstrániť pomocou vlažného octového roztoku zriedeného v pomere 1:1 (nepoužívajte koncentrovaný ocot). Potom dobre opláchnite. Nepoužívajte abrazívne čistiace prostriedky a čistiace prostriedky obsahujúce piesok alebo veľmi kyslé čistiace prostriedky. Dodržujte pokyny pre čistenie armatúr. Pri použití prostriedkov na čistenie odpadov dodržujte návod a prostriedky lejte priamo do odpadu. Kvapky zo smaltu ihneď odstráňte. Pre príležitostné dôkladné čistenie alebo pri silnejšom znečistení odporúčame čistiaci prášok alebo čistiacu pastu KALDEWEI. Poškodenie vzniknuté nesprávnym zaobchádzaním je možné opraviť v mnohých prípadoch pomocou opravného laku alebo opravnej sady KALDEWEI.

## STAROSTLIVOSŤ O VANE A SPRCHOVACIE VANIČKY ZO SMALTOVANEJ OCELI KALDEWEI 3,5 MM S POVRCHOVOU ÚPRAVOU PERL-EFFEKT

Aby vydržal Perl-Effekt na vaniach a vaničkách zo smaltovanej ocele KALDEWEI 3,5 mm veľa rokov, dodržujte prosím nasledujúce pokyny:

Po použití opláchnite povrch vane alebo sprchovacej vaničky horúcou vodou a utrite mäkkou vlhkou handrou alebo jelenicou.

Ak je vaňa alebo sprchovacia vanička veľmi zašpinená, použite na čistenie len obvyklé čistiace prostriedky na riad, jemné čistiace prostriedky pre domácnosť, neutrálne čistiace prostriedky alebo málo kyslé čistiace prostriedky pre kúpeľne. Naneste čistiaci prostriedok podľa pokynu výrobcu iba na mäkkú hubku, hubovitú alebo textilnú tkaninu. Nečistoty nechajte prípadne 15–20 minút odmočiť.

Usadzovaniu vodného kameňa zabránite, pokiaľ budete dbať na to, aby armatúry tesnili, a po použití odstránite prebytočnú vodu. Prípadné usadeniny väčšinou zotriete handričkou. Zvlášť odolné škvrny môžete odstrániť pomocou vlažného octového roztoku zriedeného v pomere 1:1 (nepoužívajte koncentrovaný ocot). Potom dobre opláchnite. Dodržujte pokyny pre čistenie armatúr.

Pri použití prostriedkov na čistenie odpadov dodržujte návod a prostriedky lejte priamo do odpadu. V každom prípade je nutné zabrániť postriekaniu povrchu!

Nasledujúce materiály trvalo poškodzujú povrchovú úpravu:

Abrazívne čistiace prostriedky, oceľová vlna, abrazívne čistiace huby, veľmi kyslé alebo veľmi alkalické čistiace prostriedky, prostriedky na pranie a odpadové lúhy z automatických práčok.

Nepoužívajte čistiaci prášok alebo čistiacu pastu KALDEWEI pre vane a sprchovacie vaničky s povrchovou úpravou Perl-Effekt. Čistiaci prášok a čistiaca pasta KALDEWEI sú určené len pre dôkladné čistenie bežného smaltovaného povrchu. V žiadnom prípade sa nesmie do vane alebo sprchovacej vaničky dostať malta alebo zvyšky lepidiel na obklady a škárovacích hmôt. To platí aj pre stavebný prach, piesok a pod. Všetky tieto materiály majú abrazívny účinok a spôsobujú poškodenie povrchovej úpravy.

## STAROSTLIVOSŤ O VANE A SPRCHOVACIE VANIČKY ZO SMALTOVANEJ OCELI KALDEWEI 3,5 MM S ANTISLIPOM / CELOPLOŠNÝM ANTISLIPOM

Zašpinenie môže obmedziť protišmykové účinky antislipu/celoplošného antislipu. Dbajte na dôkladné čistenie, aby ostal protišmykový povrch trvalo drsný.

Pre vane a sprchovacie vaničky s antislipom/celoplošným antislipom v zásade platia rovnaké pokyny pre starostlivosť ako pre vane a vaničky bez antislipu/celoplošného antislipu. Vzhľadom na zvláštnosti protišmykového povrchu dbajte na nasledujúce pokyny.

Na čistenie sú vhodné: jemné octové a neutrálne čistiace prostriedky, jemné čistiace prostriedky na vane, vlasové tkaniny, handry, ktoré nepúšťajú chlpy. Po vyčistení dôkladne opláchnite vodu a utrite do sucha jelenicou. Odolné nečistoty odstráňte mäkkou kefkou na ruky.

Na čistenie nepoužívajte: abrazívne čistiace prostriedky alebo čistiace prostriedky obsahujúce organické rozpúšťadlá, agresívne kyseliny alebo zásady (napr. octový esenciou, alkalické chlóróve čistiace prostriedky), abrazívne čistiace hubky/handry, farebné čistiace prostriedky, napustené jednorazové utierky.

## VANE A SPRCHOVACIE VANIČKY ZO SMALTOVANEJ OCELI KALDEWEI 3,5 MM SÚ VYRÁBANÉ V SÚLADE S NASLEDUJÚCIMI NORMAMI

### VANE

STN EN 198 (914109)\* Sanitárne zariadenia. Vane vyrobené zo sieťovaných liatych akrylátových dosiek. Požiadavky a skúšobné metódy.

STN EN 232 (914105) Vane. Rozmery pripájacích otvorov.

STN EN 10209 Ploché výrobky na smaltovanie valcované za studena z nízkouhlíkových ocelí. Technické dodacie podmienky.

STN EN 14516+A1 (914117) Vane na domáce použitie.

STN EN ISO 28706-1 (945055) Sklené a porcelánové smalty. Stanovenie odolnosti proti chemickej korózii. Časť 1: Stanovenie odolnosti proti chemickej korózii spôsobenej kyselinami pri laboratórnej teplote.

STN EN ISO 28706-2 (945055) Sklené a porcelánové smalty. Stanovenie odolnosti proti chemickej korózii. Časť 2: Stanovenie odolnosti proti chemickej korózii spôsobenej vriacimi kyselinami, neutrálnymi kvapalinami a (alebo) ich parami.

STN EN ISO 28706-3 (945055) Sklené a porcelánové smalty. Stanovenie odolnosti proti chemickej korózii. Časť 3: Stanovenie odolnosti proti chemickej korózii spôsobenej alkalickými kvapalinami použitím prístroja s hexagonálnou nádobou.

STN ISO 4532 (945050) Smalty. Stanovenie odolnosti smaltovaných výrobkov proti nárazu. Skúška nastreľovaním.

### SPRCHOVACIE VANIČKY

STN EN 198 (914109)\* Sanitárne zariadenia. Vane vyrobené zo sieťovaných liatych akrylátových dosiek. Požiadavky a skúšobné metódy.

STN EN 251 (914106) Vane pre sprchové kúty. Rozmery pripájacích otvorov.

STN EN 10209 Ploché výrobky na smaltovanie valcované za studena z nízkouhlíkových ocelí. Technické dodacie podmienky.

STN EN 14527+A1 (914118) Sprchovacie vaničky na domáce použitie.

STN EN ISO 28706-1 (945055) Sklené a porcelánové smalty. Stanovenie odolnosti proti chemickej korózii. Časť 1: Stanovenie odolnosti proti chemickej korózii spôsobenej kyselinami pri laboratórnej teplote.

STN EN ISO 28706-2 (945055) Sklené a porcelánové smalty. Stanovenie odolnosti proti chemickej korózii. Časť 2: Stanovenie odolnosti proti chemickej korózii spôsobenej vriacimi kyselinami, neutrálnymi kvapalinami a (alebo) ich parami.

STN EN ISO 28706-3 (945055) Sklené a porcelánové smalty. Stanovenie odolnosti proti chemickej korózii. Časť 3: Stanovenie odolnosti proti chemickej korózii spôsobenej alkalickými kvapalinami použitím prístroja s hexagonálnou nádobou.

STN ISO 4532 (945050) Smalty. Stanovenie odolnosti smaltovaných výrobkov proti nárazu. Skúška nastreľovaním.

\* pretože neexistuje európska, nemecká ani slovenská norma, ktorá by riešila rozmerové tolerancie oceľových smaltovaných vaní a sprchovacích vaničiek, riadime sa ustanoveniami STN EN 198 (914104) A

# POKYNY PRE MONTÁŽ VANÍ A SPRCHOVACÍCH VANIČIEK

## MONTÁŽ VANÍ A SPRCHOVACÍCH VANIČIEK ZO SMALTOVANEJ OCELE 3,5 MM

Pri zaobchádzaní s vaňami a vaničkami zo smaltovanej ocele dbajte na správnu manipuláciu.

To platí pre prepravu, rozbaľovanie aj inštaláciu.

Odporúčame inštalovať vane a sprchovacie vaničky v rámci finálnej inštalácie, t.j. po obložení kúpeľne a až do skončenia stavebných prác ich prikryť.

Pre montáž vaní a vaničiek sú k dispozícii rôzne montážne pomôcky v závislosti od modelu:

### Pre vane:

vaňové nohy (povinné príslušenstvo)

polystyrénový nosič (pre vybrané modely)

vaňová kotva

spojovacia zvukovo izolačná páska WAS 70

montážna zvukovo izolačná páska WES 130

vaňová tesniaca páska WDB 95

### Pre sprchovacie vaničky:

montážny systém ESR II pre inštaláciu v úrovni podlahy

inštaláčny rám FR 5300 a FR 5300 PLUS

univerzálne nohy 5200 použiteľné do rozmeru sprchovacej vaničky 90 × 90 cm

polystyrénový nosič (pre vybrané modely)

vaňová kotva

stredový podporný systém pre sprchovacie vaničky s aspoň jedným rozmerom ≥ 90 cm

spojovacia zvukovo izolačná páska WAS 70

vaňová tesniaca páska WDB 95

vaňový tesniaci systém WDS pre inštaláciu v úrovni podlahy

## MONTÁŽ VANÍ (Tieto pokyny neplatia pre montáž vaní s polystyrénovým nosičom a pre vírivé vane):

Položte zabalenú vaňu na očistenú podlahu hore dnom.

Nasaďte vaňové nohy na čapy na stenách vane. Vždy použite originálne nohy KALDEWEI, odporúčané k danému modelu vane, v opačnom prípade stratíte záruku!

Nohy spojte závitovou tyčou alebo upínacím páskom podľa modelu vane (upínací pásek upravte na zodpovedajúcu dĺžku), matice alebo krídlové matice utiahnite iba ľahko rukou.

Skontrolujte, či sú v modrých čapíkách na nohách vložené protihlukové vložky. Ak nie, vložte ich do čapíčiek tvrdou svetlou stranou von.

Vaňu obráťte, namontujte, popri prípade pripojte odpadovú a prepadovú súpravu a, pokiaľ to prichádza do úvahy, madlá, napúšťanie VODOPÁD, svetlá a armatúry do otvorov v okraji vane, potom usadte vaňu na miesto a vyrovnajte otáčaním stavacích skrutiek výškovo nastaviteľných nožičiek do vodorovnej polohy vo všetkých smeroch (skontrolujte vodováhu).

Pokiaľ nie je možné vyskrutkovaním nôh dosiahnuť požadovanú výšku vane, podložte nohy dostatočne veľkou pevnou vodorovnou podložkou, napr. betónovú alebo keramickú dlaždicou, prilepenou k podlahe maltou alebo lepidlom. Nikdy nepoužívajte porézne podložky, napr. pórobetón.

Po usadení vane utiahnite kontramatice na všetkých nohách.

Vyskúšajte tesnosť odpadovej a prepadovej súpravy a tiež, či po vypustení vane nezostáva na dne voda. Pokiaľ áno, skontrolujte, či je vaňa usadená vodorovne a či nie je upchané odpadové potrubie.

Ak je všetko v poriadku a na dne predsa zostáva voda, prerušte montáž a kontaktujte dodávateľa.

Vaňu uzemnite. Uzemňovacie oko sa nachádza v blízkosti odpadového otvoru. Opatrne pri jeho ohýbaní, aby nedošlo k poškodeniu smaltu.

Pre pripavenie vane k stenám odporúčame použiť vaňové kotvy KALDEWEI.

Priestor pod vaňou ponechajte voľný, aby dno vane mohlo pružiť. Vaňu nikdy nepodmurujte ani priestor pod vaňou nevypĺňajte penou. Mohlo by dôjsť k poškodeniu smaltu!

Vaňu pred obmurovaním ešte raz prehladnite, či nemá zjavnú vadu, ušetrite si náklady za zbytočnú prácu aj za materiály.

Vaňu môžete usadiť buď pred obklad (obklad sa musí skončiť až pod spodným okrajom vane) alebo „na stenu“ – pod obklad. Medzi vaňou a obkladom/stenou musí v oboch prípadoch zostať medzera 2–5 mm, ktorú vyplníte silikónom.

**V prípade usadenia pod obklad je pravdepodobné, že nebude neskôr možné vaňu vyňať bez poškodenia obkladu. V prípade oprávnenej reklamácie vane výrobca nehradí náklady spojené s výmenou obkladových materiálov poškodených alebo zničených pri výmene vane.**

Vaňu môžete obmurovať tak, že obklad bude lícovať s okrajom vane. V tom prípade ponechajte medzi horným okrajom vane a dolným okrajom vane medzeru najmenej 2–5 mm.

V obmurovke urobte pri podlahe revízný otvor o rozmere najmenej 15 × 15 cm v oblasti odpadovej a prepadovej súpravy.

Medzery medzi vaňou a obkladmi vyplňte silikónom. Do úplného vytvrdnutia silikónu vaňu nehybte.

## MONTÁŽ SPRCHOVACÍCH VANIČIEK:

Spôsoby usadenia sprchovacích vaničiek:

- Na sokel rôznej výšky, spravidla obložený
- Na podlahu
- V úrovni podlahy

Odporúčame použiť niektorú z montážnych pomôcok KALDEWEI a riadiť sa priloženým montážnym návodom.

Pri vaničkách, ktoré majú aspoň jeden rozmer väčší alebo rovný 90 cm, je nutné dno sprchovej vaničky uprostred podprieť. Odporúčame stredový podporný systém KALDEWEI MAS 5305.

Dbajte na to, aby sa sifón nedotýkal podlahy. Medzi dnom sifónu a podlahou musí zostať medzera najmenej 5 mm.

Sprchovaciu vaničku môžete usadiť buď pred obklad (obklad sa musí skončiť až pod spodným okrajom sprchovacej vaničky) alebo „na stenu“ – pod obklad. Medzi sprchovaciu vaničku a obkladom/stenou musí v oboch prípadoch zostať medzera 2–5 mm, ktorú vyplníte silikónom.

**V prípade usadenia pod obklad je pravdepodobné, že nebude neskôr možné sprchovaciu vaničku vyňať bez poškodenia obkladu. V prípade oprávnenej reklamácie sprchovacej vaničky výrobca nehradí náklady spojené s výmenou obkladových materiálov poškodených alebo zničených pri výmene sprchovacej vaničky.**

Pred škárovaním zaťažte sprchovaciu vaničku cca 50 kg. Neodstraňujte záťaž pred úplným vytvrdnutím silikónu.

KALDEWEI CS, s.r.o.  
Na Pankráci 322/26  
140 00 Praha 4

tel. +420 226 218 590  
e-mail: [info\\_cz@kaldewei.com](mailto:info_cz@kaldewei.com)  
[www.kaldewei.cz](http://www.kaldewei.cz)