

CENNÍK 2017

SPRCHOVÉ ZÁSTENY A VANIČKY



Aquaperle
sa štandardne
dodáva
na všetkých sklách
SanSwiss

RADOŠŤ ZO SPRCHOVANIA

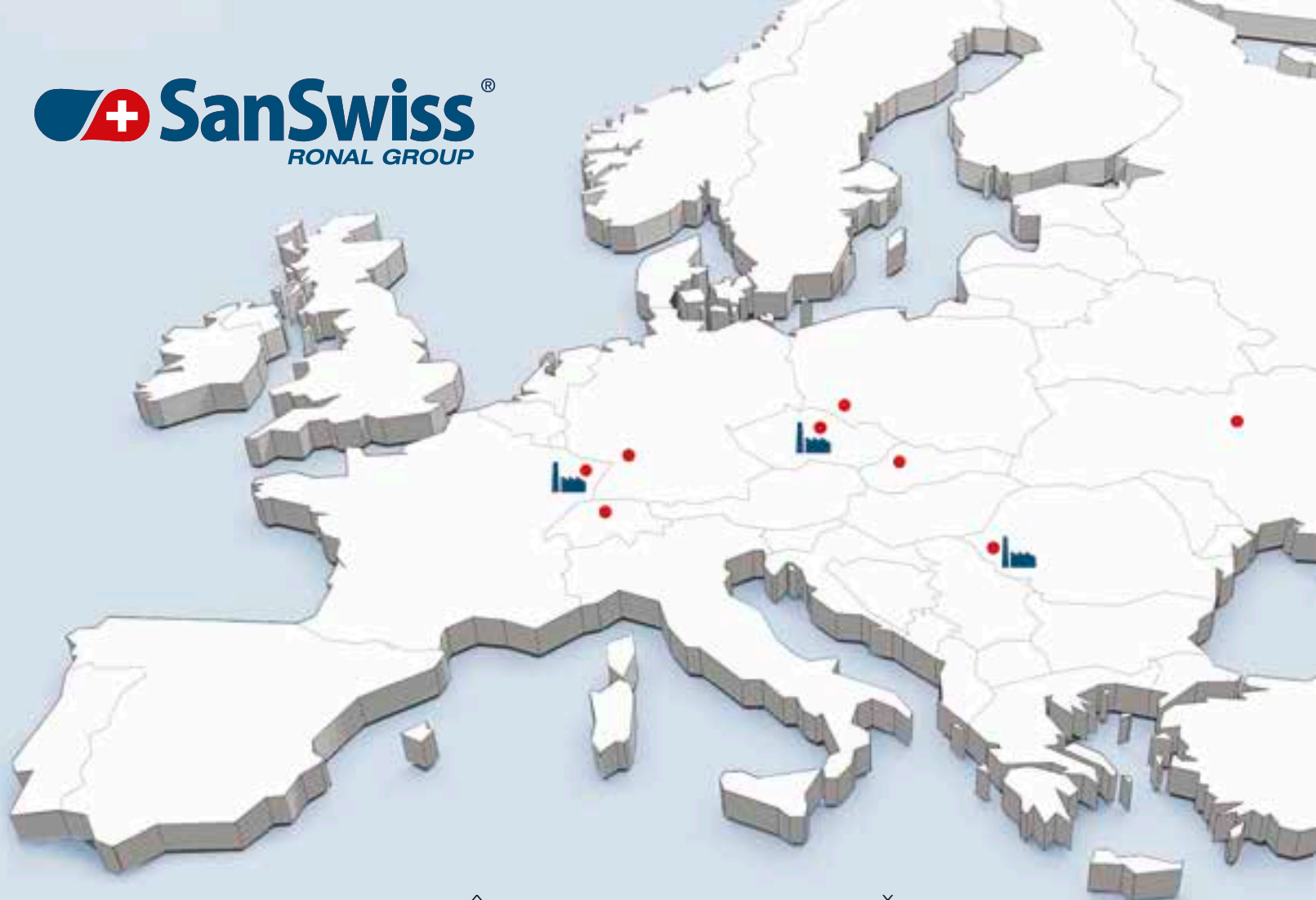

SANSWISS - DÔVERUJTE SILNEJ ZNAČKE

Už viac ako 30 rokov je SanSwiss špecialista na sprchové kúty, ktoré sa vyznačujú prvotriednou kvalitou, funkčnosťou a moderným dizajnom.

Či už sa jedná o bezrámové, čiastočne rámové alebo rámové zásteny s rôznymi tvarmi profilov, široko otvárateľné krídlové dvere, posuvné dvere s úsporou miesta alebo pevné walk-in zásteny do veľkých kúpeľní, zásteny SanSwiss spĺňajú najrôznejšie prania zákazníkov pre individuálne riešenie kúpeľne, vrátane atypických rozmerov a zvláštnych prevedení.

Produkty SanSwiss spĺňajú najvyššie požiadavky na technické riešenia, funkčnosť, komfort a dizajn.

Všetky výrobky zodpovedajú vysokým štandardom platných európskych noriem. Následné dodržiavanie kvality výrobkov je pravidelne testované a monitorované.

Výber kvalitných materiálov, starostlivé spracovanie modernými výrobnými procesmi aj následný vývoj zaisťujú osvedčenú vysokú úroveň kvality všetkých výrobkov SanSwiss.

Vďaka svojmu rozsiahlemu know-how a početným inováciám výrobkov patrí SanSwiss k úspešným výrobcam v Európe.

Tri výrobné závody a osem obchodných zastúpení zaisťujú v 15 krajinách Európy presadzovanie obchodnej stratégie vďaka blízkosti k zákazníkovi v mieste a poskytovaní profesionálnych služieb.



EN 14428



AQUAPERLE



Švýcarsko
Härkingen



Francie
Bîche



Česká republika
Jičín



Rumunsko
Timișoara



Německo
Forst



Polsko
Wałbrzych



Slovensko
Prievidza



Ukrajina
Kyjev

Všeobecné informácie

Prehľad sprchových zásten a typov dverí	4 – 5
Sklá a profily	6 – 12
Technické údaje: tesnosť zásten	13 – 14
Čistenie a údržba	15
Internet a sprievodca výberom sprchových zásten	16 – 17
Pokyny k zameriavaniu	18
Varianty montáže	19
U-montáž	20 – 21

SPRCHOVÉ ZÁSTENY

MELIA	22 – 45
PUR	46 – 95
ESCURA	96 – 111
PUR LIGHT S	112 – 127
SWING-LINE	128 – 151
SWING-LINE F	152 – 165
MOBILITY	166 – 183
TOP-LINE	184 – 225
ECO-LINE	226 – 239

WALK-IN ZÁSTENY

WALK-IN FUN	240 – 255
WALK-IN typové série MELIA PUR ESCURA TOP-LINE	256 – 289

VAŇOVÉ ZÁSTENY

MELIA SWING-LINE SOLINO TOP-LINE	290 – 311
--	-----------

SPRCHOVÉ KABÍNY

MODUL 1400	312 – 325
------------------	-----------

VANIČKY

ILA	326 – 335
MARBLEMATE	336 – 345

DOPLNKY

Doplňky, čistiace prostriedky, plastové tesnenia a profily	346 – 359
--	-----------

VŠEOBECNÉ OBCHODNÉ PODMIENKY	360
---	-----

ZÁRUČNÉ PODMIENKY	361
--------------------------------	-----

PREHĽAD SPRCHOVÝCH ZÁSTEN A TYPOV DVERÍ

TYPOVÁ SÉRIA	DVERE V NIKE												ROHOVÉ ZÁSTENY	
	Jednokrídlové dvere	Jednokrídlové dvere s pevnou stenou v rovine	Dvojkridlové dvere	Jednokrídlové dvere	Jednokrídlové dvere s pevnou stenou v rovine	Jednokrídlové dvere s pántom pri stene a s pevnou stenou v rovine	Dvojkridlové dvere	Dvojkridlové dvere s pevnou stenou v rovine	Jednodielne posuvné dvere s pevnou stenou v rovine	Dvojdielne posuvné dvere s 2 pevnými stenami v rovine	Trojdielne posuvné dvere	Dvojdielne skladacie dvere	Bočná stena	Skrátená bočná stena
MELIA				●	●	●	●	●					●	●
PUR	●	●	●										●	●
ESCURA	●	●											●	
PUR LIGHT S								●	●				●	●
SWING-LINE				●	●	●	●	●						●
SWING-LINE F												●	●	●
MOBILITY				●									●	
TOP-LINE		●		●		●	●		●	●	●	●	●	●
ECO-LINE				●			●						●	
FUN														
SOLINO														

Variety skiel u typových sérii

	Hrúbka skla v mm	Bezpečnostné sklá				Dekóvané sklá			Sklá so sieťotlačou	
		07 Číre	08 Parsol bronz	53 Zrkadlové	55 Čierne	22 Durlux	30 Mastercarré	44 Cristal perty	49 Satén	51 Línia
MELIA	8	●		○	○		○	○	○	○
PUR	8/6	●	○	○	○	○	○	○	○	○
ESCURA	6/8	●								
PUR LIGHT S	6	●		○	○	○	○	○	○	○
SWING-LINE	6	●		○	○	○	○	●		○
SWING-LINE F	6	●		●	●	●	●	●		●
MOBILITY	6	●		●		●	●	●		
TOP-LINE	6/5/4/3	●				○	○	○	○	○
ECO-LINE	5/4	●				●				
FUN	6	●		●	●	●	●	●	●	○
SOLINO	6	●								

						U- montáž	ŠTVŔTKRUHY				PÄTUHOLNÍKY			WALK- IN	VAŇOVÉ ZÁSTENY		
Rohový vstup jednodielny s krídlými dverami	Rohový vstup jednodielny s krídlými dverami	Rohový vstup dvojdielny s krídlými dverami	Rohový vstup dvojdielny s krídlými dverami	Rohový vstup s dvojdielnymi skladacími dverami	Rohový vstup s dvojdielnymi posuvnými dverami	U- montáž	Štvŕtkruh s jednokrídlovými dverami	Štvŕtkruh s dvojkřídlovými dverami	Štvŕtkruh s dvojdielnymi posuvnými dverami	Štvŕtkruh s dvojkřídlovými dverami	Päťuholník s jednokrídlovými dverami	Dvojkřídlové dvere pre päťuholník	Päťuholník s dvojkřídlovými dverami	Pevná stena samostatná	Jednokřídla vaňová zástena	Dvojdielna skladacia zástena	Trojdielna skladacia zástena
	●		●			●				●				●	●		
●		●				●	●	●		●	●			●			
●		●						●									
	●		●			●			●						●		
	●			●													
		●											●	●	●	●	●
					●	●											
					●	●											
					●	●								●			
						●									●	●	

Možnosti povrchových úprav u typových sérií

	Bezpečnostné sklá s chrómovým dekórom				
	61 Mriežka	62 Stromy	63 Písmo	64 Kamienky	66 Zrkadlové
	○	○	○	○	○

	Chróm	Aluchróm	Matný elox	Biela farba	Sanitárne farby	BLACK-Line	WHITE-Line
●							
●							
		●					
		●		●	●	●	
		●	●	●	●	●	
		●	●	●	●	●	
		●			●		
		●	●	●	●		
		●			●	●	●
		●			●		

● Vyrába sa pri všetkých typoch v typovej sérii

○ Vyrába sa len pri niektorých typoch z typovej série. Podrobnejšie informácie sú uvedené na stránkach jednotlivých typov zásten.

Číre a tónované sklá

Zásteny SanSwiss sa dodávajú s rôznymi druhmi skiel: číre, tónované, dekórované alebo sklá so sieťotlačou. Na všetkých sklách sa štandardne dodáva Antiplaková úprava Aquaperle.

Vďaka kombinácii rôznych skiel a povrchových úprav profilov je možné nechať si vyrobiť zástenu podľa individuálnych požiadaviek.



07 Číre

08 Parsol bronz



53 Zrkadlové

55 Čierne

Dekórované sklá



22 Durlux

30 Mastercarré

44 Cristal perly

Sklá s chrómovým dekórom



61 Mriežka



62 Stromy



63 Písmo



64 Kamienky



66 Zrkadlové



Sklá so sieťotlačou

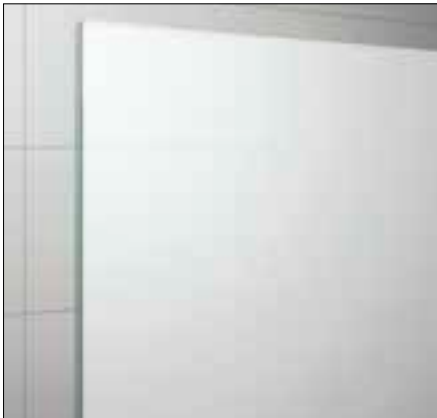

49 Satén



51 Línia

ANTIPLAKOVÁ ÚPRAVA AQUAPERLE

Skutočná ochrana proti vodnému kameňu

Na skle bez antiplakovej úpravy steká voda po celej ploche. Vodný kameň sa pri odparovaní vody usádza v póroch skla a zastavuje stekanie.

Antiplaková úprava Aquaperle znižuje usadzovanie nečistôt a vodného kameňa na skle. Vďaka tejto úprave stekajú vodné kvapky zo skla dole a neusadzujú sa na ňom. Na skle môže zostať len niekoľko malých kvapiek. Aquaperle znižuje usadzovanie vodného kameňa na minimum a značne uľahčuje údržbu skla.



Stekajúca voda na skle bez antiplakovej úpravy



Vodné kvapky na skle s Aquaperle

Výhody Aquaperle:

- Menej usadenín vodného kameňa a nečistôt
- Jednoduché čistenie
- Sklenené zásteny vydržia dlhšie čisté

Povrchové úpravy



10 Chróm



50 Aluchróm



01 Matný elox



04 Biela

Prevedenie plastových dielikov

Hlavné pohľadové diely sú chrómované. Menej významné plastové dieliky sú sivej farby.

Sanitárne farby



Pergamon



Natura



Běžová bahama

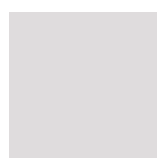

Manhattan

SanSwiss ponúka paletu sanitárnych farieb, vďaka ktorým si môžete nechať vyrobiť sprchovú zástenu podľa Vašich predstáv.

Iné než uvedené farby na základe individuálnej požiadavky.

Cena zásteny vo farbe Antik bronz vychádza z ceny zvláštneho rozmeru + príplatok 15 %.



Antik bronz

BLACK-LINE

BLACK-Line je dodávaná v čiernej matnej alebo čiernej lesklej farbe v kombinácii s chrómovanými prvkami. BLACK-Line sa výborne hodí do modernej kúpelne, najmä v kombinácii s čiernym kúpeľňovým nábytkom či vodovodnými batériami.

Dodávané farebné varianty:



Čierna matná (Ebony)



Čierna lesklá

V BLACK-Line sú držadlá a pánty chrómované; menej viditeľné plastové dieliky sú sivé.

BLACK-Line je dodávaná u sérií PUR Light S, SWING-Line, SWING-Line F a Fun.



WHITE-LINE

WHITE-Line je dodávaná v bielej farbe v kombinácii s chrómovanými prvkami. WHITE-Line sa výborne hodí do modernej kúpeľne.

Dodávané farebné varianty:



Biela

Vo WHITE-Line sú chrómované koncovky; drobné plastové dielky sú sivé.

WHITE-Line je dodávaná výhradne u série Fun.



Od vývoja nového výrobku až k dodávkam sériových typov podliehajú sprchové zásteny a vaničky SanSwiss pravidelnému testovaniu, ktoré zabezpečuje, že každý výrobok, ktorý opúšťa náš výrobný závod, vykazuje vysokú kvalitu, ktorú od nás naši zákazníci očakávajú.

Výrobky SanSwiss sú osvedčené vďaka jednoduchej montáži, pokročilému know-how a modernému dizajnu. Vďaka použitiu kvalitných materiálov a najmodernejších výrobných technológií sa výrobky SanSwiss ľahko udržujú a zaisťujú komfort pri sprchovaní počas mnohých rokov.

Aby sa mohol Váš zákazník dlhodobo tešiť zo zásteny SanSwiss, mali by ste ho však upozorniť na niektoré základné vlastnosti výrobku a na pokyny pre čistenie, ktorých rešpektovanie výrazne prispieva k dlhej životnosti. Informácie a pokyny na tesnosti aj čistenie zásten SanSwiss nájdete na stranách 14-15.

Sprchové zásteny SanSwiss vynikajú početnými konštrukčnými prednosťami a dômyselnými prvkami, ktoré značne uľahčujú pravidelné čistenie výrobkov:

- Na vnútornej strane skla zapustené pánty a madlá pre hladké plochy a ľahké čistenie
- Štandardne dodávaná antiplaková úprava Aquaperle na všetkých sklách zásten SanSwiss
- Odklápacie alebo ľahko vysaditeľné prvky posuvných dverí



TESNOSŤ

Všetky sprchové zásteny SanSwiss spĺňajú európsku normu EN 14428:2008-A1, v ktorej sú definované aj požiadavky na tesnosť zásten.

V závislosti na dizajne a konštrukcii však existujú určité rozdiely v úrovni tesnosti, ktoré je potrebné vziať do

úvahy. Typy s rámovými profilmi poskytujú pochopiteľne lepšiu tesnosť ako bezrámové typy.

Úroveň tesnosti určuje:

- tvar rámu
- tvar profilov
- pánty
- dizajn

Bez ohľadu na to, pre aký dizajn alebo konštrukčné riešenie sa Váš zákazník rozhodne, poskytujú všetky sprchové zásteny SanSwiss účinnú ochranu proti striekajúcej vode.

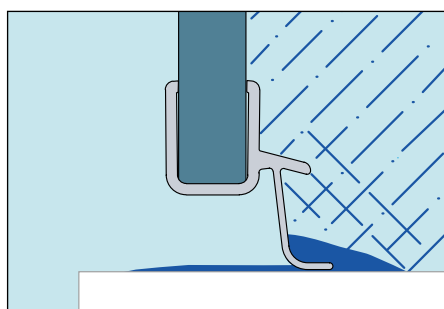

Bezrámové zásteny bez prahovej lišty

poskytujú dobrú ochranu proti striekajúcej vode a spĺňajú najvyššie optické nároky. Kvôli chýbajúcej prahovej lište sa však môže von ľahšie dostať striekajúca voda. Vďaka zabudovaniu nízkej prahovej lišty sa značne zlepšuje tesnosť.

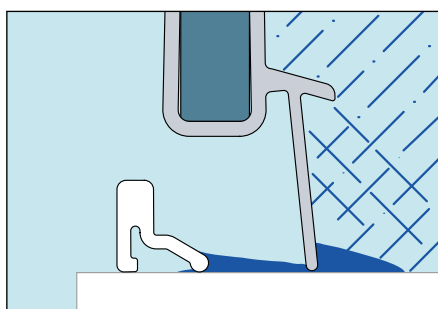

Čiastočne rámové zásteny s prahovou lištou

poskytujú veľmi dobrú ochranu proti striekajúcej vode. Tenký rámový profil alebo prahová lišta zásadne bráni vytekaniu vody zo sprchy.

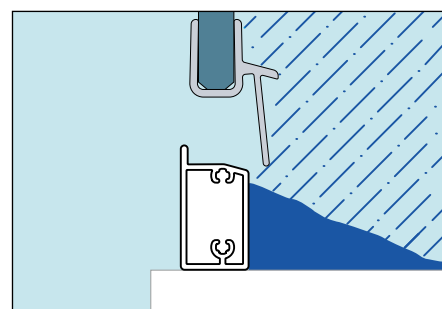

Rámové zásteny s rámovými profilmi

poskytujú optimálnu ochranu proti striekajúcej vode. Ochranný účinok je tým väčší, čím väčší je dolný vodorovný profil. Zástena zadrží vodu aj pri intenzívnom sprchovaní.



PRAVIDELNÁ ÚDRŽBA

Profily, madlá, pánty a príslušenstvo majú spravidla upravený povrch ako napríklad chrómovaná mosadz alebo eloxovaný hliník. Aby ste mohli mať radosť z pekného povrchu mnoho rokov, je potrebné pri ich čistení dodržiavať určité pravidlá:

Chrómované povrchy

Pre pravidelnú údržbu ich stačí čistiť vodou s mydlom a mäkkou handričkou. Pre odstránenie vápenatých usadenín odporúčame použiť bežne dostupné sanitárne čističe na báze kyseliny citrónovej.

Používajte iba špeciálne čističe

Vhodný čistič rozpoznáte podľa pokynov výrobcu na ich zadnej strane, ktoré odkazujú na ich použitie pre zodpovedajúcu povrchy. Prečítajte si dôkladne a pozorne pokyny na použitie a ich dávkovanie pre jednotlivé povrchy.

Po čistení je potrebné plochy vždy dôkladne opláchnuť čistou vodou a osušiť suchou handričkou.

Vyhňte sa určitým účinným látkam

Niektoré čističe kúpeľní obsahujú účinné látky, ktoré môžu spôsobiť nezvratné škody na ošetrovaných povrchoch. K týmto účinným látkam patria:

- Kyselina octová (označovaná tiež ako kyselina ethanová alebo Acidum aceticum)
- Kyselina solná (kyselina chlór vodíková, Acidum hydrochloricum)
- Kyselina mravčia (kyselina methanová, kyselina karboxylová, Acidum formicum)
- Chlórnan sodný (chlórové bielidlo, SAVO)
- Kyselina fosforečná (E 338)

Nepoužívajte v žiadnom prípade čističe, ktoré obsahujú vyššie uvedené látky. Poškodujú povrchy a môžu rýchlo viesť k viditeľným poškodeniam. Treba sa tiež vyhnúť miešaniu rôznych čističov, pretože reakciou ich účinných látok môžu vzniknúť zdraviu nebezpečné výpary. Pre čistenie použite najlepšie handričku neuvolňujúcu vlákna. Špongie s drsným povrchom a hrubé handričky sú na čistenie citlivých plôch nevhodné.



ČISTIACE PROSTRIEDKY SANSWISS

ČISTIACE PROSTRIEDKY SANSWISS
nájdete na strane 351.



INTERNET A SPRIEVODCA VÝBEROM SPRCHOVÝCH ZÁSTEN

Na našich internetových stránkach nájdete podrobnosti k našim produktom a množstvo informácií:

- Produkty
- Fotografie
- Technické údaje
- Montážne návody a náhradné diely
- Cenníky atd.

Naše skúsenosti sa odrážajú v našich produktoch, ktoré majú moderný dizajn a poskytujú užívateľský komfort a maximálnu bezpečnosť.

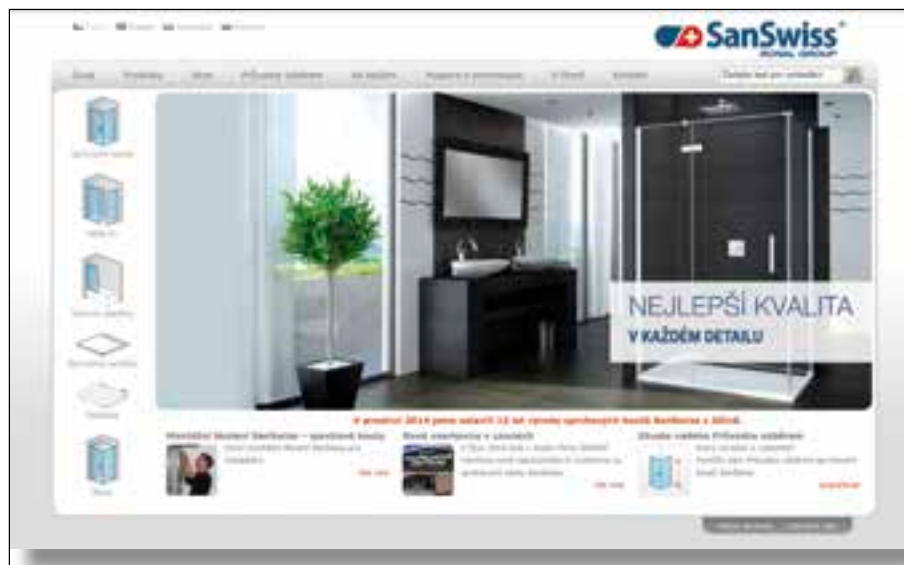

Náš sprievodca výberom sprchových kútov



Zo sprievodcom výberom sprchovacieho kúta si môžete na našich internetových stránkach vybrať v niekoľkých krokoch zástenu presne podľa Vašich predstáv:

K výberu sú nielen sprchové zásteny, ale aj vaňové zásteny a pevné walk-in zásteny. Môžete si vybrať napr. klasický rámový dizajn alebo čistý bezrámový dizajn, voľba je na Vás. Vyberiete si druh zásteny, variant montáže a spôsob zatvárania dverí a hneď sa Vám zobrazí produktový list aj s cenou.

Produktový list č. 27788

Základní informace

Vybraný výrobek	SWING-LINE SL13+SLT1
Druh montáže	Na drážku
Celková cena	22560 Kč bez DPH

Detailní informace

Specifikace dveří	SL13
Objednací kód	SL13 1200 50 07
Šířka	1200 mm
Šířka vstupu	745 mm
Výška	1950 mm
Barva	Aluchrom
Sklo	Hladké čiré
Cena	15060 Kč bez DPH

Specifikace boční stěny

SLT1	
Objednací kód	SLT1 0900 50 07
Šířka	900 mm
Výška	1950 mm
Barva	Aluchrom
Sklo	Hladké čiré
Cena	7500 Kč bez DPH

Doplňkové informace

Vybraná zástěna je symetrická - lze ji namontovat spravo i vlevo.

Tento produktový list ukazuje ceníkovou cenu vybraného výrobku.
Pro přesné stanovení ceny, dostupnosti výrobku a dodací lhůty se prosím obraťte na nejbližšího prodejce.
Cena u provedení se zkrášením nebo s výřezem se může lišit.

Děkujeme Vám.
SanSwiss Group holding Ronal AG.

1) 1200 mm 2) 1170 mm
3) 900 mm 4) 870 mm

* 1 a 2 - směřovaný materiál od zadní a výřezový úhelný materiál
* 3 a 4 - směřovaný materiál od zadní strany skla

www.sanswiss.cz

Montážne návody k stiahnutiu



V tejto sekcii máte možnosť si stiahnuť montážne návody pre všetky naše výrobky alebo môžete zhladnúť inštruktážne videá montáže vybraných výrobkov.

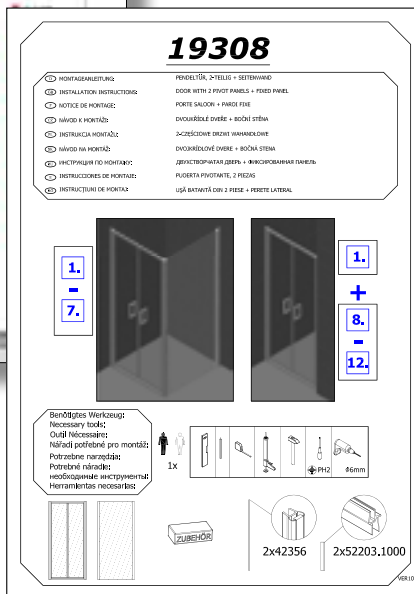

Vzory nákresov zvláštnych prevedení

V prípade potreby výroby atypických sprchových kútov sú Vám tu k dispozícii ako pomôcka nákresy zvláštnych prevedení

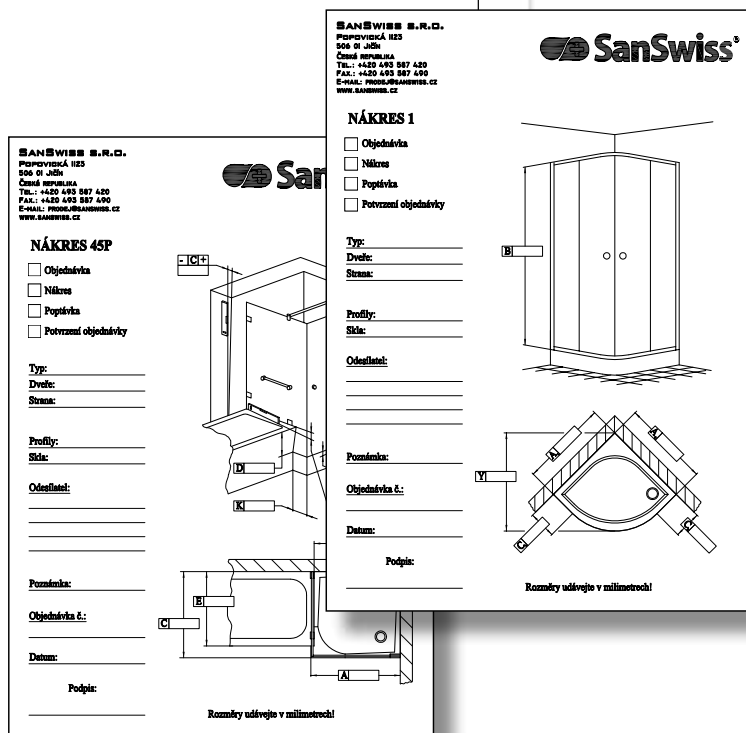
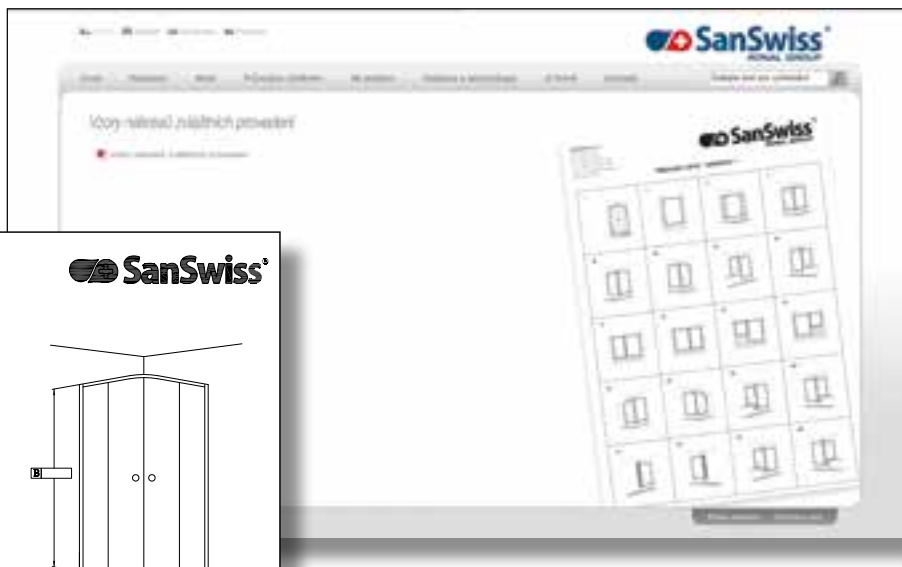

Pokyny k zameriavaniu

- Všetky rozmery je nutné uvádzať v milimetroch.
- Nákres situácie sa kreslí z polohy pred sprchovou zástenou. Určenie pravej a ľavej strany sa uvádza podľa nižšie uvedeného obrázku.

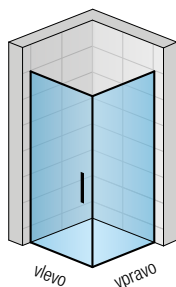

- Zameranie je možné urobiť až vtedy, keď je položená dlažba a sú obložené steny.
- **Odsadenie** predstavuje vzdialenosť, o ktorú je zástena odsadená od okraja vaničky z dôvodu lepšej tesnosti.
- Pri **montáži na vaničku** sa zásteny automaticky vyrábajú s odsadením - 7 až 26 mm; podľa typu.
- Pri **montáži na dlažbu** sa sprchová zástena montuje priamo na dlažbu. Pri objednávke štandardného rozmeru je nutné vziať do úvahy, že kvôli vyššie popísanému odsadeniu je skutočná šírka zásteny menšia ako objednávací rozmer. Napríklad dvere s bočnou stenou SWING-Line s objednávacím rozmerom 900 x 900 mm majú skutočnú šírku 870 x 870 mm (od steny na stred skla). Pri objednávke štandardného rozmeru je preto nutné vziať do úvahy tabuľku širok pri montáži na dlažbu, ktoré sú uvedené v Technických informáciách na konci každej typovej rady.

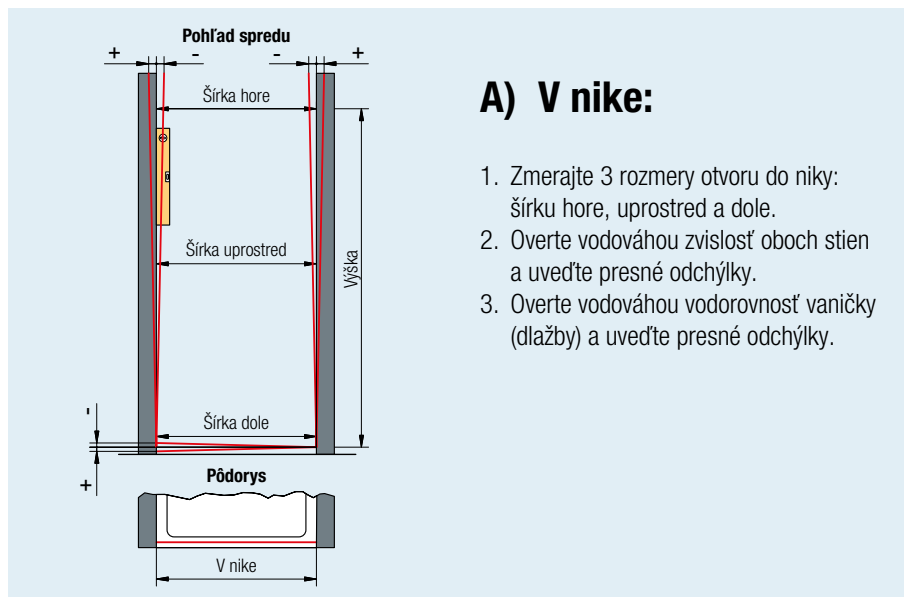

A) V nike:

1. Zmerajte 3 rozmery otvoru do niky: šírku hore, uprostred a dole.
2. Overte vodováhou zvislosť oboch stien a uveďte presné odchýlky.
3. Overte vodováhou vodorovnosť vaničky (dlažby) a uveďte presné odchýlky.

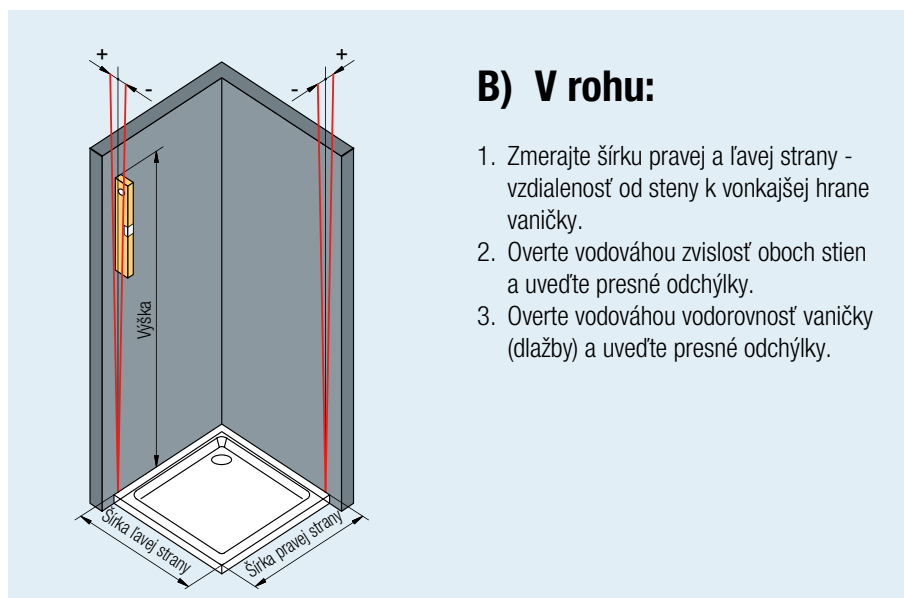

B) V rohu:

1. Zmerajte šírku pravej a ľavej strany - vzdialenosť od steny k vonkajšej hrane vaničky.
2. Overte vodováhou zvislosť oboch stien a uveďte presné odchýlky.
3. Overte vodováhou vodorovnosť vaničky (dlažby) a uveďte presné odchýlky.

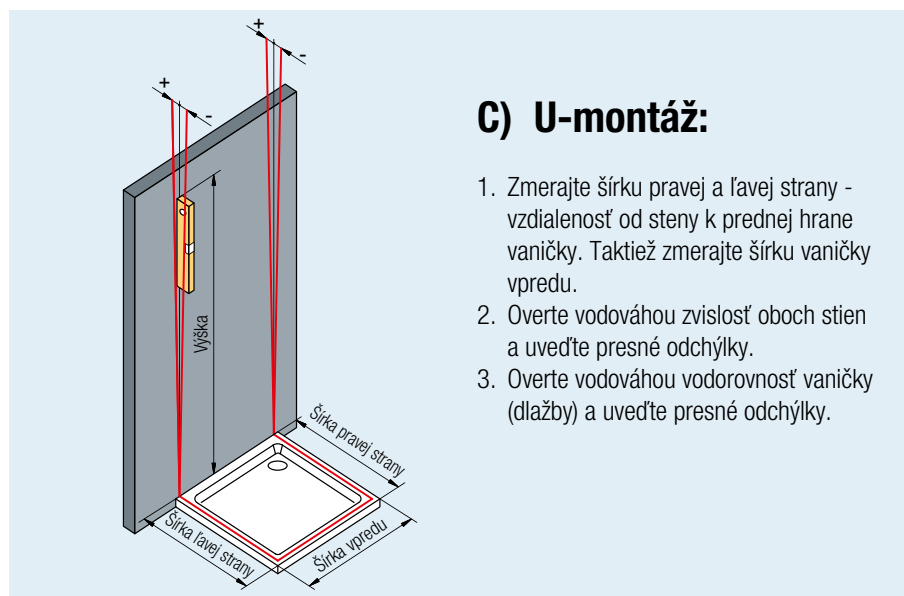

C) U-montáž:

1. Zmerajte šírku pravej a ľavej strany - vzdialenosť od steny k prednej hrane vaničky. Taktiež zmerajte šírku vaničky vpredu.
2. Overte vodováhou zvislosť oboch stien a uveďte presné odchýlky.
3. Overte vodováhou vodorovnosť vaničky (dlažby) a uveďte presné odchýlky.

Montáž na vaničku

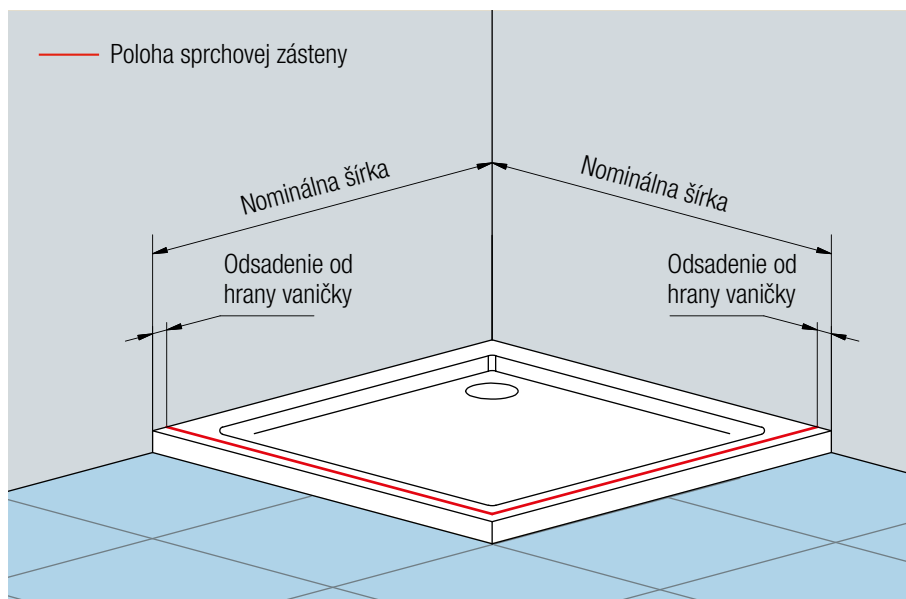

Sprchové zásteny pre montáž na vaničku:

Sprchové zásteny v štandardných i zvláštnych rozmeroch sa vždy montujú s odsadením od hrany vaničky.

Montáž na dlažbu*

Sprchové zásteny v štandardných rozmeroch:

Pozor: Hrozí riziko, že sprchová zástena bude menšia než zmeraná šírka dlažby. Je potrebné riadiť sa tabuľkami rozmerov na stranách „Technická špecifikácia“ na konci každého typového radu. V prípade pochybností sa obráťte na nás.

Sprchové zásteny v zvláštnych rozmeroch:

Sprchové zásteny sa montujú bez odsadenia.

* Pri montáži na dlažbu je toto nutné uviesť do objednávky.

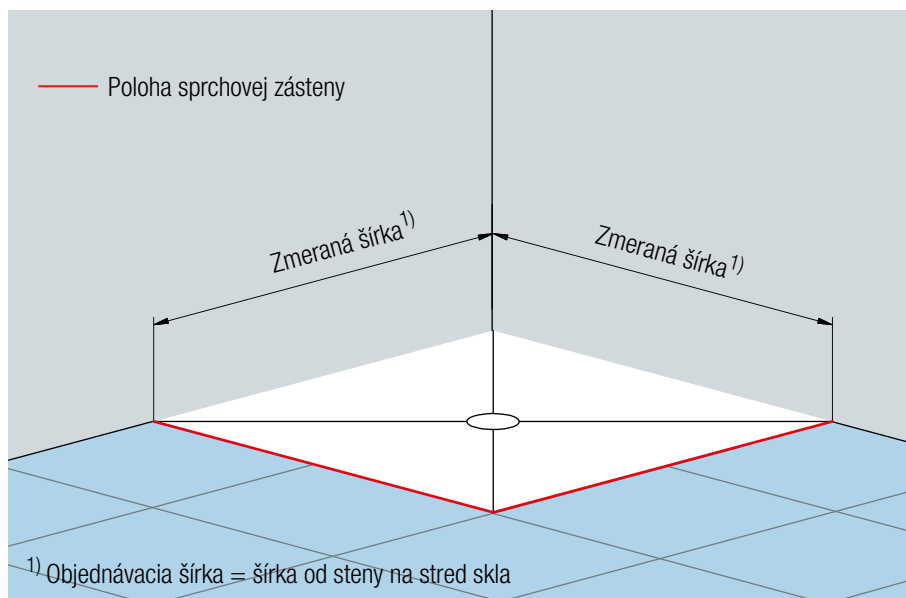

Pri montážach sprchových zásten v tvare U (dvere a 2 bočné steny) na vaničku bude iné odsadenie od hrany vaničky ako u sprchových zásten v tvare L (dvere a 1 bočná stena) - viď technické informácie v cenníku.

Pri objednávke štandardného rozmeru a montáži na dlažbu je nutné vziať do úvahy, že skutočná šírka (štandardné prevedenie) je menšia ako objednávací rozmer..

Montáž na vaničku - možnosť použitia štandardných rozmerov u typových radov:

- TOP-Line
- ECO-Line
- FUN

Montáž na vaničku - nutnosť objednania atypického prevedenie dverí / alebo bočných stien (zvláštne rozmery) u typových radov:

- MELIA
- PUR
- PUR Light S
- SWING-Line

Montáž na dlažbu v atypickom rozmere - všetky vyššie uvedené typové rady



MELIA



SWING LINE

Z dôvodu stability je nutné použiť rohové vzpery.

Odporúčame si na obchodnom oddelení nechať spracovať cenovú ponuku vrátane technického výkresu - prodej@sanswiss.cz

Prehľad výrobkov,
ktoré možno kombinovať pre U-montáž - na vaničku

SÉRIA	TYP	TYP	TYP	VZPERY
MELIA	ME13 SM	MET1 SM	MET3 SM	2x RAM.E10
	ME31 SM	MET2 SM	MET3 SM	2x RAM.E10
	ME2 SM	MET2 SM	MET2 SM	2x RAM.E10
PUR	PU13P SM	PUDT2P	PUDT3P	2x RP2.10.300
	PU13 SM	PURDT2 SM	PURDT3 SM	2x RP2.10.300
PUR Light S	PLS2 SM	PLST	PLST	2x EVT6
	PLS4 SM	PLST	PLST	2x EVT6
	PLSR SM	PLST SM		1x EVT6
SWING-Line	SL31 SM	SLT3	SLT2	2x RSL
	SL13 SM	SLT1	SLT3	2x RSL
	SL2 SM	SLT2	SLT2	2x RSL
TOP-Line	TED	TOPF	TOPF	2x EVT6
	TOP31	TOPF	TOPF	2x EVT6
	TOPP2	TOPF	TOPF	2x EVT6
	TOPK	TOPF	TOPF	2x EVT6
	TOPS2	TOPF	TOPF	2x EVT6
	TOPS3	TOPF	TOPF	2x EVT6
	TBFS2	TOPF	TOPF	2x EVT6
	TOPS4	TOPF	TOPF	2x EVT6
	TBFS4	TOPF	TOPF	2x EVT6
	TBFAC	TOPF		1x EVT6
	TOPAC	TOPF		1xEVT6
	TOPR	TOPF		1xEVT6
	ECO-Line	ECP2	ECOF	ECOF
FUN	FUD2	FUDT		súčasťou

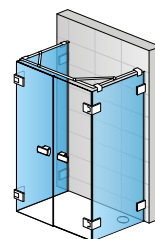

MET2AG SM + ME2 SM
+ MET2AD SM
+ 2x RAM.E10

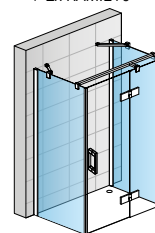

PUDT2P + PU13PD SM
+ PUDT3P
+ 2x RP2.10.300

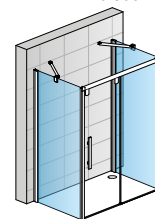

PLST + PLS2D SM
+ PLST
+ 2x EVT6

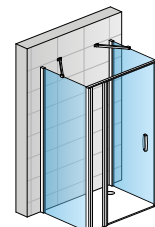

SLT3 SM + SL13 SM
+ SLT1 SM
+ 2x RSL

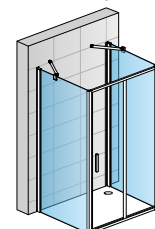

TOPF + TOPS2
+ TOPF
+ 2x EVT6

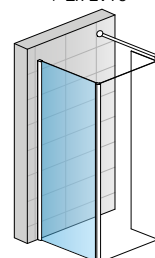

FUDT + FUD2

TOP-Line štandardné rozmery

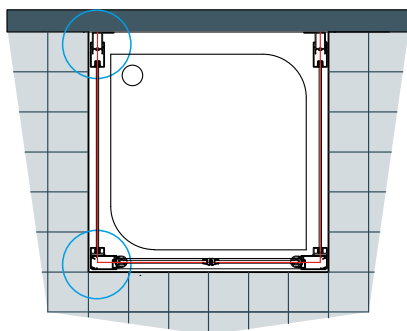

FUN štandardné rozmery

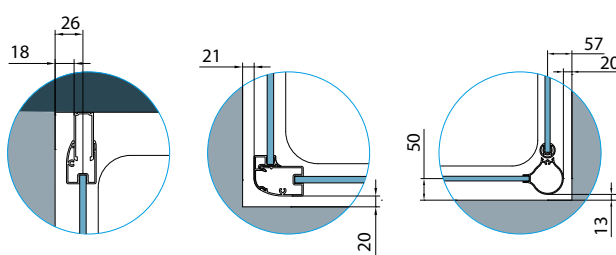
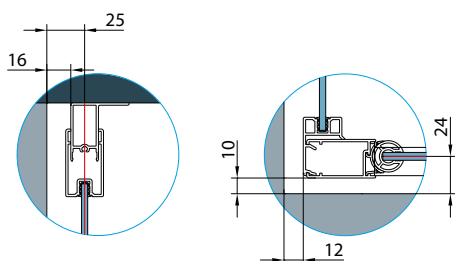
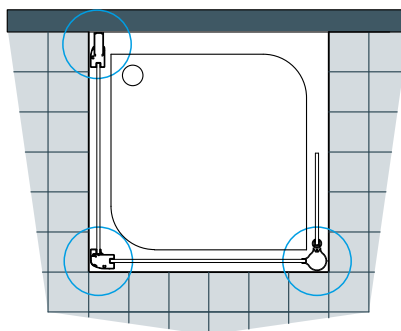

MELIA je nová séria bezrámových sprchových zásten od firmy SanSwiss, ktorá prispieva k pocitu pohody vo Vašej kúpeľni. Výrazný dizajn je tvorený čistými líniami a maximálnou transparentnosťou.

Kvalitné integrované pánty podčiarkujú čisto vedené línie. Pánty sú štandardne vybavené zdvihovým mechanizmom, ktorý uľahčuje zatváranie dverí z 8 mm hrubého skla.

Všetky typy v tejto rade sa štandardne dodávajú s antiplakovú úpravou Aquaperle, ktorá uľahčuje čistenie a údržbu.

Vlastnosti:

- 8 mm bezpečnostné sklo
- Štandardná výška 2000 mm
- Antiplaková úprava Aquaperle
- Všetky dvere s otváraním von aj dovnútra
- Integrované chrómované pánty so zdvihovým mechanizmom
- Jednoduché čistenie
- 2 druhy dizajnových madiel
- Maximálna stabilita a jednoduchá montáž
- Veľká šírka vstupu



Elegantné a kvalitné: Dizajnové madlo z pochrómovanej mosadze ladí svojim tvarom s pántami. Na vnútornej strane je možné vybrať si z 2 variant.



Integrovaný variant tvorí so sklom hladkú plochu, čo uľahčuje čistenie (obr. z vnútornej strany).



Druhý variant madla na vnútornej strane preberá čisté línie madla na vonkajšej strane a harmonicky zapadá do celkového vzhľadu zásteny



Ľahko udržiavateľné a funkčné: Kvalitné hranaté pánty z pochrómovanej mosadze sú na vonkajšej strane zapustené a majú zdvihový mechanizmus.

MELIA

Výrazný dizajn je tvorený čistými líniami a maximálnou transparentnosťou



▲ **ME1G + MET1AD,**
chróm, číre sklo

◀ **ME1G,**
chróm, číre sklo

Vid' vysvetlivky k piktogramom na vnútornej zadnej strane obálky.

ME1 / Jednokrídlové dvere 8 mm bezpečnostné sklo,
chrómované pánty integrované so zdvihovým mechanizmom, otváranie von aj dovnútra, magnetické tesnenie, prahová lišta

Príklad objednávacieho kódu: **ME1 G SM1 10 07**

ME1 G SM1 10 07 = MELIA jednokrídlové dvere, pánty vľavo, šírka zvláštny rozmer, výška zvláštny rozmer, chróm, číre sklo

Zvláštne rozmery

Šírka	Výška	Šírka vstupu	Typ	Pánty	Šírka	Farba	Sklo					
			Kód	G=vľavo D=vpravo	Rozmer	10=chróm	07=číre	30=Mastercarré 44=Cristal perly 51=línia	53=zrkadlové 55=čierne			
Do 1000	Do 2000	Šírka -65 mm	ME1	G	SM1	10	..	906 €	..	1 051 €	..	1 118 €
			ME1	D	SM1	10

Prestaviteľná šírka dverí do niky: 0 až +5 mm

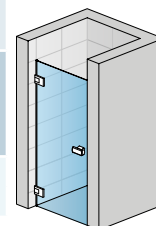

ME1G

MET1 / Bočná stena (pre montáž v 90° na strane magnetického tesnenia)

8 mm bezpečnostné sklo, stabilizačná vzpera

Príklad objednávacieho kódu: **MET1 W G SM1 10 07**

MET1 W G SM1 10 07 = MELIA bočná stena s L-kovaním, montáž vľavo, šírka zvláštny rozmer, výška zvláštny rozmer, chróm, číre sklo

Zvláštne rozmery

Šírka	Výška	Typ	Uchytenia na stenu	Montáž	Šírka	Farba	Sklo					
		Kód	W=L-kovanie A=L-kovanie s vyrovnávacím profilom	G=vľavo D=vpravo	Rozmer	10=chróm	07=číre	30=Mastercarré 44=Cristal perly 51=línia	53=zrkadlové 55=čierne			
300-900	Do 2000	MET1	..	G	SM1	10	..	595 €	..	739 €	..	805 €
		MET1	..	D	SM1	10
901-1400	Do 2000	MET1	..	G	SM2	10	..	709 €	..	853 €	..	919 €
		MET1	..	D	SM2	10

Do objednávky je nutné uviesť s L-kovaním (W) alebo s L-kovaním s vyrovnávacím profilom (A)

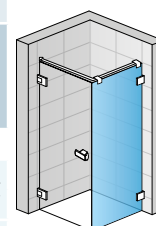
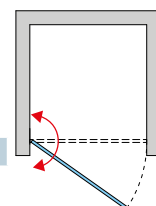

ME1G + MET1WD

Do objednávky je nutné uviesť, či bude montáž na vaničku alebo na dlažbu (šírka na stred skla).

Skutočná šírka (na stred skla) dverí s bočnou stenou je o 26 mm menšia ako šírka v objednávacom kóde. Pozri Tech. informácie na konci tejto kapitoly.

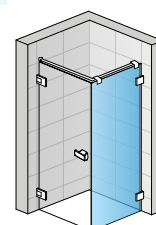

ME1G + MET1AD

Príplatky

Skosenie / Výrez	Vychádza sa z ceny zásteny za zvláštne rozmery	Cena za ks	127 €
Chrómovaný držiak na uterák, šírka 600 mm	Obj. kód: PS2.10.600 (na bočnú stenu od 750 mm - nutné v zvl. rozmere)		76 €
Sklenená polička, šírka 600 mm	Obj. kód: PT2.10.600 (na bočnú stenu od 750 mm - nutné v zvl. rozmere)		84 €
Držiak na uterák + polička, šírka 600 mm	Obj. kód: PST2.10.600 (na bočnú stenu od 750 mm - nutné v zvl. rozmere)		144 €



▲ **ME13AG + MET1AD**
chróm, číre sklo

◀ **ME13AG**
chróm, číre sklo

Vid' vysvetlivky k piktogramom na vnútornej zadnej strane obálky.

ME13 / Jednokrídlové dvere s pevnou stenou v rovine 8 mm bezpečnostné sklo, chrómované pánty integrované so zdvihovým mechanizmom, otváranie von aj dovnútra, magnetické tesnenie, stabilizačná vzpera, prahová lišta

Príklad objednávacieho kódu: **ME13 W G SM1 10 07**

ME13 W G SM1 10 07 = MELIA jednokrídlové dvere s pevnou stenou v rovine s L-kovaním, pánty vľavo, šírka zvláštny rozmer, výška zvláštny rozmer, chróm, číre sklo

Zvláštne rozmery

Šírka celková	Šírka dverí	Šírka vstupu	Výška	Typ		Uchytenia na stenu	Pánty	Šírka	Farba	Sklo		
				Kód						Rozmer		
						W=L-kovanie A=L-kovanie s vyrovnávacím profilom	G=vľavo D=vpravo		10=chróm	07=číre	30=Mastercarré 44=Cristal perly 51=línia	53=zrkadlové 55=čierne

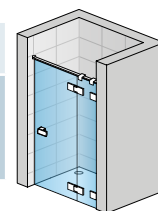

Do objednávky je nutné uviesť s L-kovaním (W) alebo s L-kovaním s vyrovnávacím profilom (A)

Do 1200	Do 900	Šírka dverí -27 mm	Do 2000	ME13	..	G	SM1	10	..	1 181 €	..	1 326 €	..	1 393 €
				ME13	..	D	SM1	10	..					
				ME13	..	G	SM2	10	..	1 272 €	..	1 417 €	..	1 484 €
				ME13	..	D	SM2	10	..					

Prestaviteľná šírka dverí do niky: 0 až +5 mm

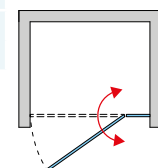

MET1 / Bočná stena (pre montáž v 90° na strane magnetického tesnenia)

8 mm bezpečnostné sklo, stabilizačná vzpera

Príklad objednávacieho kódu: **MET1 W G SM1 10 07**

MET1W G SM1 10 07 = MELIA bočná stena s L-kovaním, montáž vľavo, šírka zvláštny rozmer, výška zvláštny rozmer, chróm, číre sklo

Zvláštne rozmery

Šírka	Výška	Typ		Uchytenia na stenu	Montáž	Šírka	Farba	Sklo		
		Kód						Rozmer		
				W=L-kovanie A=L-kovanie s vyrovnávacím profilom	G=vľavo D=vpravo		10=chróm	07=číre	30=Mastercarré 44=Cristal perly 51=línia	53=zrkadlové 55=čierne

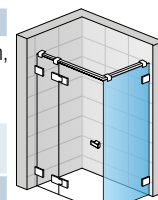

ME13WG + MET1WD

Do objednávky je nutné uviesť s L-kovaním (W) alebo s L-kovaním s vyrovnávacím profilom (A)

300-900	Do 2000	MET1	..	G	SM1	10	..	595 €	..	739 €	..	805 €
		MET1	..	D	SM1	10	..					
		MET1	..	G <td>SM2</td> <td>10</td> <td>..</td> <td>709 €</td> <td>..</td> <td>853 €</td> <td>..</td> <td>919 €</td>	SM2	10	..	709 €	..	853 €	..	919 €
		MET1	..	D	SM2	10	..					

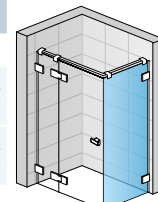

ME13AG + MET1AD

Do objednávky je nutné uviesť, či bude montáž na vaničku alebo na dlažbu (šírka na stred skla).

Skutočná šírka (na stred skla) dverí s bočnou stenou je o 26 mm menšia ako šírka v objednávacom kóde. Pozri Tech. informácie na konci tejto kapitoly.

MET3 / Bočná stena (pre montáž v 90° na strane pevnej steny)

8 mm bezpečnostné sklo, stabilizačná vzpera

Zvláštne rozmery

Šírka	Výška	Typ		Uchytenia na stenu	Montáž	Šírka	Farba	Sklo		
		Kód						Rozmer		
				W=L-kovanie A=L-kovanie s vyrovnávacím profilom	G=vľavo D=vpravo		10=chróm	07=číre	30=Mastercarré 44=Cristal perly 51=línia	53=zrkadlové 55=čierne



ME13AD + MET3AD

Do objednávky je nutné uviesť s L-kovaním (W) alebo s L-kovaním s vyrovnávacím profilom (A)

300-900	Do 2000	MET3	..	G	SM1	10	..	604 €	..	748 €	..	814 €
		MET3	..	D	SM1	10	..					
		MET3	..	G <td>SM2</td> <td>10</td> <td>..</td> <td>715 €</td> <td>..</td> <td>859 €</td> <td>..</td> <td>925 €</td>	SM2	10	..	715 €	..	859 €	..	925 €
		MET3	..	D	SM2	10	..					

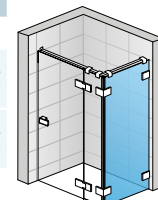

ME13WD + MET3WD

Do objednávky je nutné uviesť, či bude montáž na vaničku alebo na dlažbu (šírka na stred skla).

Skutočná šírka (na stred skla) dverí s bočnou stenou je o 26 mm menšia ako šírka v objednávacom kóde. Pozri Tech. informácie na konci tejto kapitoly.

Príplatky

Skosenie / Výrez	Vychádza sa z ceny zásteny za zvláštne rozmery	Cena za ks	127 €
Chrómovaný držiak na uterák, šírka 600 mm	Obj. kód: PS2.10.600 (na bočnú stenu od 750 mm - nutné v zvl. rozmere)		76 €
Sklenná polička, šírka 600 mm	Obj. kód: PT2.10.600 (na bočnú stenu od 750 mm - nutné v zvl. rozmere)		84 €
Držiak na uterák + polička, šírka 600 mm	Obj. kód: PST2.10.600 (na bočnú stenu od 750 mm - nutné v zvl. rozmere)		144 €

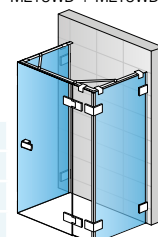

ME13AD + MET1AG + MET3AD + 2x RAM.E10

Technické informácie pozri strana 44-45.

Rozmery v mm. Ceny v EUR bez DPH. Zvláštne prevedenie nie je možné vrátiť.



↑ **ME31AD + MET3AG,**
chróm, číre sklo

← **ME31WG,**
chróm, číre sklo



Vid' vysvetlivky k piktogramom na vnútornej zadnej strane obálky.

ME31 / Jednokrídlové dvere s pántom pri stene a s pevnou stenou v rovine 8 mm bezpečnostné sklo, chrómované pánty integrované so zdvihovým mechanizmom, otváranie von aj dovnútra, magnetické tesnenie, stabilizačná vzpera, prahová lišta

Príklad objednávacieho kódu: **ME31 W G SM1 10 07**

ME31W G SM1 10 07 = MELIA jednokrídlové dvere s pántom pri stene a s pevnou stenou v rovine s L-kovaním, pánty vľavo, šírka zvláštny rozmer, výška zvláštny rozmer, chróm, číre sklo

Zvláštne rozmery

Šírka celková	Šírka dverí	Výška	Typ	Uchytenia na stenu	Pánty	Šírka	Farba	Sklo		
			Kód	W=L-kovanie A=L-kovanie s vyrovnávacím profilom	G=vľavo D=vpravo	Rozmer	10=chróm	07=číre	30=Mastercarré 44=Cristal perly 51=línia	53=zrkadlové 55=čierne

Do objednávky je nutné uviesť s L-kovaním (W) alebo s L-kovaním s vyrovnávacím profilom (A)

Do 1400	Do 1000	Do 2000	ME31	..	G	SM1	10	..	1 190 €	..	1 336 €	..	1 402 €
			ME31	..	D	SM1	10
1401-2000	Do 1000	Do 2000	ME31	..	G	SM2	10	..	1 329 €	..	1 475 €	..	1 541 €
			ME31	..	D	SM2	10

Prestaviteľná šírka dverí do niky: 0 až +6 mm

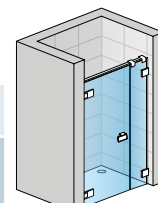

ME31AG

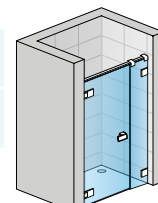

ME31WG

MET2 / Bočná stena (pre montáž v 90° na strane pántov)

8 mm bezpečnostné sklo, stabilizačná vzpera

Príklad objednávacieho kódu: **MET2 W G SM1 10 07**

MET2 W G SM1 10 07 = MELIA bočná stena s L-kovaním, montáž vľavo, šírka zvláštny rozmer, výška zvláštny rozmer, chróm, číre sklo

Zvláštne rozmery

Šírka	Výška	Typ	Uchytenia na stenu	Montáž	Šírka	Farba	Sklo		
		Kód	W=L-kovanie A=L-kovanie s vyrovnávacím profilom	G=vľavo D=vpravo	Rozmer	10=chróm	07=číre	30=Mastercarré 44=Cristal perly 51=línia	53=zrkadlové 55=čierne

Do objednávky je nutné uviesť s L-kovaním (W) alebo s L-kovaním s vyrovnávacím profilom (A)

300 - 900	Do 2000	MET2	..	G	SM1	10	..	628 €	..	772 €	..	838 €
		MET2	..	D	SM1	10
901 - 1400	Do 2000	MET2	..	G	SM2	10	..	742 €	..	886 €	..	952 €
		MET2	..	D	SM2	10

Do objednávky je nutné uviesť, či bude montáž na vaničku alebo na dlažbu (šírka na stred skla).

Skutočná šírka (na stred skla) dverí s bočnou stenou je o 26 mm menšia ako šírka v objednávacom kóde. Pozri Tech. informácie na konci tejto kapitoly.

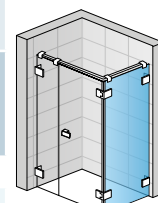
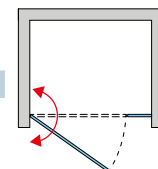

ME31WD + MET2WD

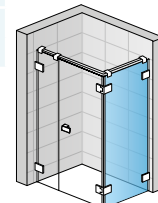

ME31AD + MET2AD

MET3 / Bočná stena (pre montáž v 90° na strane pevnej steny)

8 mm bezpečnostné sklo, stabilizačná vzpera

Zvláštne rozmery

Šírka	Výška	Typ	Uchytenia na stenu	Montáž	Šírka	Farba	Sklo		
		Kód	W=L-kovanie A=L-kovanie s vyrovnávacím profilom	G=vľavo D=vpravo	Rozmer	10=chróm	07=číre	30=Mastercarré 44=Cristal perly 51=línia	53=zrkadlové 55=čierne

Do objednávky je nutné uviesť s L-kovaním (W) alebo s L-kovaním s vyrovnávacím profilom (A)

300 - 900	Do 2000	MET3	..	G	SM1	10	..	604 €	..	748 €	..	814 €
		MET3	..	D	SM1	10
901 - 1400	Do 2000	MET3	..	G	SM2	10	..	715 €	..	859 €	..	925 €
		MET3	..	D	SM2	10

Do objednávky je nutné uviesť, či bude montáž na vaničku alebo na dlažbu (šírka na stred skla).

Skutočná šírka (na stred skla) dverí s bočnou stenou je o 26 mm menšia ako šírka v objednávacom kóde. Pozri Tech. informácie na konci tejto kapitoly.

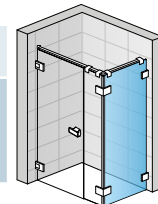

ME31WG + MET3WD

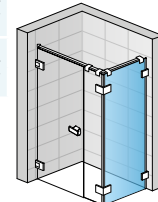

ME31AG + MET3AD

Príplatky

Skosenie / Výrez	Vychádza sa z ceny zásteny za zvláštne rozmery	Cena za ks	127 €
Chrómovaný držiak na uterák, šírka 600 mm	Obj. kód: PS2.10.600 (na bočnú stenu od 750 mm - nutné v zvl. rozmere)		76 €
Sklenná polička, šírka 600 mm	Obj. kód: PT2.10.600 (na bočnú stenu od 750 mm - nutné v zvl. rozmere)		84 €
Držiak na uterák + polička, šírka 600 mm	Obj. kód: PST2.10.600 (na bočnú stenu od 750 mm - nutné v zvl. rozmere)		144 €

Technické informácie pozri strana 44-45.

Rozmery v mm. Ceny v EUR bez DPH. Zvláštne prevedenie nie je možné vrátiť.

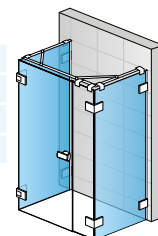
 ME31WG + MET2AG
+ MET3AD + 2x RAM.E10



▲ ME2 + MET2AD,
chróm, číre sklo

◀ ME2,
chróm, číre sklo

Vid' vysvetlivky k piktogramom na vnútornej zadnej strane obálky.

ME2 / Dvojkřídlové dveře

8 mm bezpečnostné sklo,
chrómované pánty integrované so zdvihovým mechanizmom, otváranie von aj dovnútra, magnetické tesnenie, prahová lišta

Príklad objednávacieho kódu: **ME2 SM1 10 07**

ME2 SM1 10 07 = MELIA dvojkřídlové dveře, šírka zvláštny rozmer, výška zvláštny rozmer, chróm, číre sklo

Zvláštne rozmery

Šírka	Šírka vstupu	Výška	Typ	Šírka	Farba	Sklo					
			Kód	Rozmer	10=chróm	07=číre	30=Mastercarré 44=Cristal perly 51=línia	53=zrkadlové 55=čierne			
Do 1000	Šírka dverí -98 mm	Do 2000	ME2	SM1	10	..	1 205 €	..	1 351 €	..	1 417 €
1001 - 1400			ME2	SM2	10	..	1 299 €	..	1 444 €	..	1 511 €

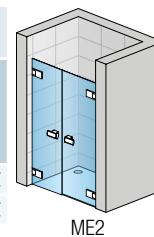

MET2 / Bočná stena (pre montáž v 90° na strane pántov)

8 mm bezpečnostné sklo, stabilizačná vzpera

Príklad objednávacieho kódu: **MET2 W G SM1 10 07**

MET2 W G SM1 10 07 = MELIA bočná stena s L-kovaním, montáž vľavo, šírka zvláštny rozmer, výška zvláštny rozmer, chróm, číre sklo.

Zvláštne rozmery

Šírka	Výška	Typ	Uchytenia na stenu	Montáž	Šírka	Farba	Sklo					
		Kód	W=L-kovanie A=L-kovanie s vyrovnávacím profilom	G=vľavo D=vpravo	Rozmer	10=chróm	07=číre	30=Mastercarré 44=Cristal perly 51=línia	53=zrkadlové 55=čierne			
300-900	Do 2000	MET2	..	G	SM1	10	..	628 €	..	772 €	..	838 €
		MET2	..	D	SM1	10
901-1400	Do 2000	MET2	..	G	SM2	10	..	742 €	..	886 €	..	952 €
		MET2	..	D	SM2	10

Do objednávky je nutné uviesť s L-kovaním (W) alebo s L-kovaním s vyrovnávacím profilom (A)

300-900	Do 2000	MET2	..	G	SM1	10	..	628 €	..	772 €	..	838 €
		MET2	..	D	SM1	10
901-1400	Do 2000	MET2	..	G	SM2	10	..	742 €	..	886 €	..	952 €
		MET2	..	D	SM2	10

Do objednávky je nutné uviesť, či bude montáž na vaničku alebo na dlažbu (šírka na stred skla).

Skutočná šírka (na stred skla) dverí s bočnou stenou je o 26 mm menšia ako šírka v objednávacom kóde. Pozri Tech. informácie na konci tejto kapitoly.

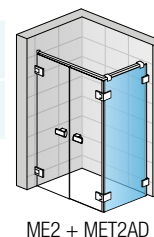
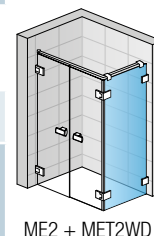
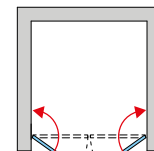

Príplatky

Skosenie / Výrez	Vychádza sa z ceny zásteny za zvláštne rozmery	Cena za ks	127 €
Chrómovaný držiak na uterák, šírka 600 mm	Obj. kód: PS2.10.600 (na bočnú stenu od 750 mm - nutné v zvl. rozmere)		76 €
Sklenná polička, šírka 600 mm	Obj. kód: PT2.10.600 (na bočnú stenu od 750 mm - nutné v zvl. rozmere)		84 €
Držiak na uterák + polička, šírka 600 mm	Obj. kód: PST2.10.600 (na bočnú stenu od 750 mm - nutné v zvl. rozmere)		144 €

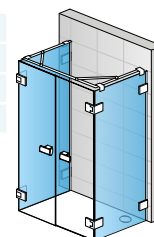



↑ **ME32AG + MET2AD**
chróm, číre sklo

← **ME32AG**
chróm, číre sklo

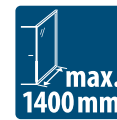

Vid' vysvetlivky k piktogramom na vnútornej zadnej strane obálky.

ME32 / Dvojkřídlové dveře s pevnou stenou v rovine 8 mm bezpečnostné sklo, chrómované pánty integrované so zdvihovým mechanizmom, otváranie von aj dovnútra, magnetické tesnenie, stabilizačná vzpera, prahová lišta

Príklad objednávacieho kódu: **ME32 W G SM1 10 07**
ME32 W G SM1 10 07 = MELIA dvojkřídlové dveře s pevnou stenou v rovine s L-kovaním, pánty vľavo, šírka zvláštny rozmer, výška zvláštny rozmer, chróm, číre sklo

Zvláštne rozmery

Šírka celková	Šírka dverí	Výška	Typ	Uchytenia na stenu	Pánty	Šírka	Farba	Sklo		
			Kód	W = L-kovanie A = L-kovanie s vyrovnávacím profilom	G = vľavo D = vpravo	Rozmer	10 = chróm	07 = číre	30 = Mastercarré 44 = Cristal perly 51 = línia	53 = zrkadlové 55 = čierne

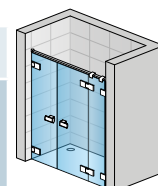

ME32AD

Do objednávky je nutné uviesť s L-kovaním (W) alebo s L-kovaním s vyrovnávacím profilom (A)

Do 1400	Do 1000	Do 2000	ME32	..	G	SM1	10	..	1 502 €	..	1 647 €	..	1 714 €
			ME32	..	D	SM1	10
1401-2000	Do 1250	Do 2000	ME32	..	G	SM2	10	..	1 638 €	..	1 783 €	..	1 850 €
			ME32	..	D	SM2	10

Prestaviteľná šírka dverí do niky: 0 až +6 mm

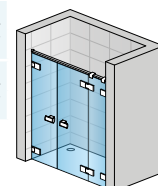

ME32WD

MET2 / Bočná stena (pre montáž v 90° na strane pántov)

8 mm bezpečnostné sklo, stabilizačná vzpera

Príklad objednávacieho kódu: **MET2 W G SM1 10 07**
MET2 W G SM1 10 07 = MELIA bočná stena s L-kovaním, montáž vľavo, šírka zvláštny rozmer, výška zvláštny rozmer, chróm, číre sklo

Zvláštne rozmery

Šírka	Výška	Typ	Uchytenia na stenu	Montáž	Šírka	Farba	Sklo		
		Kód	W = L-kovanie A = L-kovanie s vyrovnávacím profilom	G = vľavo D = vpravo	Rozmer	10 = chróm	07 = číre	30 = Mastercarré 44 = Cristal perly 51 = línia	53 = zrkadlové 55 = čierne

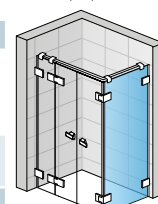
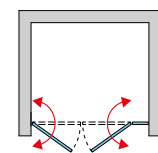

ME32AG + MET2AD

Do objednávky je nutné uviesť s L-kovaním (W) alebo s L-kovaním s vyrovnávacím profilom (A)

300 - 900	Do 2000	MET2	..	G	SM1	10	..	628 €	..	772 €	..	838 €
		MET2	..	D	SM1	10
901 - 1400	Do 2000	MET2	..	G	SM2	10	..	742 €	..	886 €	..	952 €
		MET2	..	D	SM2	10

Do objednávky je nutné uviesť, či bude montáž na vaničku alebo na dlažbu (šírka na stred skla).

Skutočná šírka (na stred skla) dverí s bočnou stenou je o 26 mm menšia ako šírka v objednávacom kóde. Pozri Tech. informácie na konci tejto kapitoly.

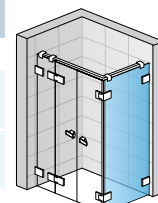

ME32WG + MET2WD

MET3 / Bočná stena (pre montáž v 90° na strane pevnej steny)

8 mm bezpečnostné sklo, stabilizačná vzpera

Zvláštne rozmery

Šírka	Výška	Typ	Uchytenia na stenu	Montáž	Šírka	Farba	Sklo		
		Kód	W = L-kovanie A = L-kovanie s vyrovnávacím profilom	G = vľavo D = vpravo	Rozmer	10 = chróm	07 = číre	30 = Mastercarré 44 = Cristal perly 51 = línia	53 = zrkadlové 55 = čierne

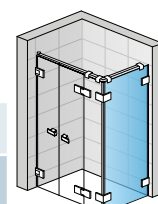

ME32AD + MET3AD

Do objednávky je nutné uviesť s L-kovaním (W) alebo s L-kovaním s vyrovnávacím profilom (A)

300 - 900	Do 2000	MET3	..	G	SM1	10	..	604 €	..	748 €	..	814 €
		MET3	..	D	SM1	10
901 - 1400	Do 2000	MET3	..	G	SM2	10	..	715 €	..	859 €	..	925 €
		MET3	..	D	SM2	10

Do objednávky je nutné uviesť, či bude montáž na vaničku alebo na dlažbu (šírka na stred skla).

Skutočná šírka (na stred skla) dverí s bočnou stenou je o 26 mm menšia ako šírka v objednávacom kóde. Pozri Tech. informácie na konci tejto kapitoly.

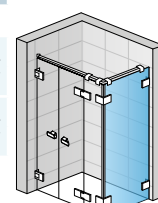

ME32WD + MET3WD

Príplatky pre bočné steny

Skosenie / Výrez	Vychádza sa z ceny zásteny za zvláštne rozmery	Cena za ks	127 €
Chrómovaný držiak na uterák, šírka 600 mm	Obj. kód: PS2.10.600 (na bočnú stenu od 750 mm - nutné v zvl. rozmere)		76 €
Sklenená polička, šírka 600 mm	Obj. kód: PT2.10.600 (na bočnú stenu od 750 mm - nutné v zvl. rozmere)		84 €
Držiak na uterák + polička, šírka 600 mm	Obj. kód: PST2.10.600 (na bočnú stenu od 750 mm - nutné v zvl. rozmere)		144 €

Technické informácie pozri strana 44-45.

Rozmery v mm. Ceny v EUR bez DPH. Zvláštne prevedenie nie je možné vrátiť.



↑ MEE2AG + MEE2AD
 chróm, číre sklo

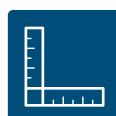

Vid' vysvetlivky k piktogramom na vnútornej zadnej strane obálky.

MEE2 / Rohový vstup dvojdielny s krídlovými dverami

8 mm bezpečnostné sklo, chrómované pánty integrované so zdvihovým mechanizmom, otváranie von aj dovnútra, magnetické tesnenie, stabilizačná vzpera, prahová lišta

Príklad objednávacieho kódu: **MEE2 W G SM1 10 07**

MEE2 W G SM1 10 07 = MELIA rohový vstup dvojdielny s L-kovaním, ľavý diel, šírka zvláštny rozmer, výška zvláštny rozmer, chróm, číre sklo

Zvláštne rozmery - cena za stranu

Šírka celková	Šírka dverí	Výška	Typ	Uchytenia na stenu	Diel	Šírka	Farba	Sklo		
			Kód	W = L-kovanie A = L-kovanie s vyrovnávacím profilom	G = ľavý D = pravý	Rozmer	10 = chróm	07 = číre	30 = Mastercarré 44 = Cristal perlý 51 = línia	53 = zrkadlové 55 = čierne

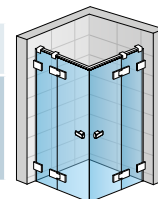

Do objednávky je nutné uviesť s L-kovaním (W) alebo s L-kovaním s vyrovnávacím profilom (A)

750 - 900	Do 700	Do 2000	MEE2	..	G	SM1	10	..	913 €	..	1 051 €	..	1 115 €
			MEE2	..	D	SM1	10
901 - 1200	Do 1000		MEE2	..	G	SM2	10	..	979 €	..	1 118 €	..	1 181 €
			MEE2	..	D	SM2	10

MEE2AG + MEE2AD

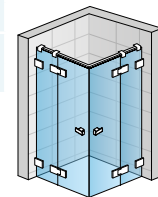

MEE2WG + MEE2WD

Do objednávky je nutné uviesť, či bude montáž na vaničku alebo na dlažbu (šírka na stred skla). Pozri Tech. informácie na konci tejto kapitoly.

Skutočná šírka (na stred skla) je o 26 mm menšia ako šírka v objednávacom kóde. Pozri Tech. informácie na konci tejto kapitoly.

Príplatky pre pevné diely

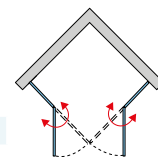

Skosenie / Výrez	Vychádza sa z ceny zásteny za zvláštne rozmery	Cena za ks	127 €
------------------	--	------------	-------



↑ ME4A
 chróm, číre sklo

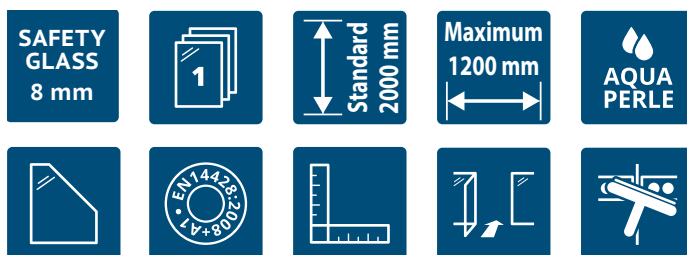

Vid' vysvetlivky k piktogramom na vnútornej zadnej strane obálky.

ME4 / Štvrtkruh s dvojkrídlovými dverami

8 mm bezpečnostné sklo,
chrómované pánty integrované so zdvihovým mechanizmom, otváranie von aj dovnútra, magnetické tesnenie, stabilizačná vzpera, prahová lišta

Príklad objednávacieho kódu:

ME4	W	55	SM1	10	07
-----	---	----	-----	----	----

ME4 W 55 SM1 10 07 = MELIA štvrtkruh s dvojkrídlovými dverami s L-kovaním, rádius 550 mm, šírka zvláštny rozmer, chróm, číre sklo, výška 2000 mm

Zvláštne rozmery

Šírka A	Výška	Typ	Uchytenia na stenu	Rádius	Šírka	Farba	Sklo
		Kód	W = L-kovanie A = L-kovanie s vyrovnávacím profilom	55 = 550 mm	Rozmer	10 = chróm	07 = číre

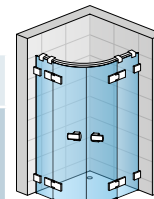

ME4W

Do objednávky je nutné uviesť s L-kovaním (W) alebo s L-kovaním s vyrovnávacím profilom (A)

Do 900	2000	ME4	..	55	SM1	10	07	1 898 €
901 - 1200	2000	ME4	..	55	SM2	10	07	2 027 €

Do objednávky je nutné uviesť, či bude montáž na vaničku alebo na dlažbu (šírka na stred skla). Pozri Tech. informácie na konci tejto kapitoly. Skutočná šírka (na stred skla) je o 26 mm menšia ako šírka v objednávacom kóde. Pozri Tech. informácie na konci tejto kapitoly.

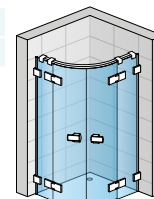

ME4A

Príplatky (len pre pevné diely)

Skosenie / Výrez	Vychádza sa z ceny zásteny za zvláštne rozmery	Cena za ks	127 €
------------------	--	------------	-------

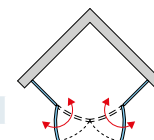

Príklady zvláštnych prevedení



**ME13AD + MET1AG + MET3AD
+ 2xRAM.E10**

Jednokřídlové dveře s pevnou stěnou v rovine + 2 bočné steny v 90° ako U-montáž



**ME2 + MET2AG + MET2AD +
2xRAM.E10**

Dvojkřídlové dveře + 2 bočné steny v 90° ako U-montáž



ME13AG + MET1AD

Jednokřídlové dveře s pevnou stenou v rovine + skrátená bočná stena v 90° (montovaná z boku vane)



ME13AG + MET1AD

Jednokřídlové dveře s pevnou stenou v rovine + bočná stena v 90° s výrezom a skosením

Technické parametre a dizajn

+ Rôzne možnosti uchytenia na stenu



L-kovanie (W)

Uchytenie skla pomocou 2 kusov kovania v dizajne, ktorý sa hodí k pántom. Kovanie bez prestaviteľnosti.



L-kovanie s vyrovnávacím profilom (A)

Uchytenie skla pomocou 2 kusov kovania s úzkym vyrovnávacím profilom (22 mm). Umožňuje 8 mm prestaviteľnosť.



Vyrovnávací profil (P)

Kompaktný vyrovnávací profil pre zjednodušenú montáž. Prestaviteľnosť až 20 mm. Iba pre pevné steny.

+ Konštrukčné prednosti zjednodušenej montáže



Predmontovaná päťica

- Uľahčuje montáž a slúži ako šablóna pre vŕtanie
- Zaručuje presné umiestnenie na stene
- Zaisťuje správne ovládanie pri montáži



Predmontované pánty

- Šetrí čas pri montáži
- Zaisťujú správne vyrovnanie pántov

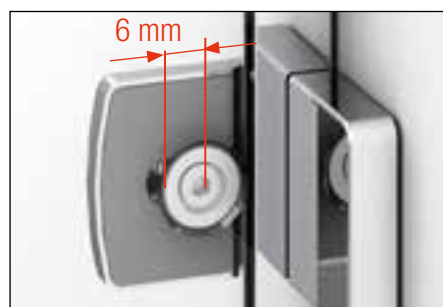

L-kovanie s vyrovnávacím profilom

- Zjednodušuje uchytenie skla u nerovných stien
- Umožňuje vyrovnanie pevných stien a vŕtanie do steny
- Úzky nenápadný profil dovoľuje vyrovnávaciu medzeru medzi sklom a stenou a zaisťuje čisté silikónovanie

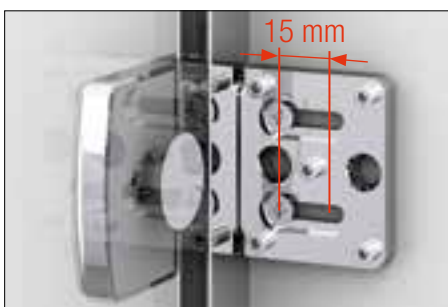

Vyrovnávací profil

- Umožňuje 20 mm prestaviteľnosť pevných stien
- Vonkajší krycí profil umožňuje prístup z vonkajšej strany
- Len pre pevné steny

Technické parametre a dizajn



I11 L-profil s magnetickým tesnením

- Umožňuje 5 mm prestavitelnosť
- Zaisťuje estetický vzhľad



I21 Stabilizačná vzpera

- Optimálne upevnenie zásteny bez dodatočného vŕtania

+ Praktické prednosti pre bežné používanie



I31



I41

Premyslené fungovanie pántov

- Zdvihový mechanizmus uľahčuje otváranie dverí a zabraňuje predčasnému opotrebovaniu tesnenia na dverách (obr. 3 a 4)
- Pánty so zdvihovým mechanizmom a s otváraním von aj dovnútra a s priebežným tesnením zaisťujú optimálnu tesnosť (obr. 5 a 6)
- Hladká plocha na vnútornej strane zapustených pántov uľahčuje čistenie (obr. 7)



I51



I61



I71



I81



I91



I101

Dizajnové madlo v dvoch variantoch

Dizajnové madlo z pochrómovanej mosadze ladí svojím tvarom s pántami (obr. 8). Na vnútornej strane si možno vybrať z 2 variantov. Integrovaný variant (obr. 9) tvorí so sklom hladkú plochu, čo uľahčuje čistenie. Druhý variant madla na vnútornej strane preberá čisté línie madla na vonkajšej strane (obr. 10).

Technické parametre a dizajn

+ **Nové technické riešenie pántov s moderným dizajnom**

Výber z 3 druhov pántov z pochrómovanej mosadze, ktoré kombinujú kvalitu a dizajn

- **Pánty sklo-múr**
- **Pánty sklo-sklo s 180 ° rastrovaním**
- **Pánty sklo-sklo s 90 ° rastrovaním**



Pánty sklo-múr



Pánty sklo-sklo s 180° rastrovaním



Pánty sklo-sklo s 90° rastrovaním

+ **Tesnosť**

Štandardne dodávaná prahová lišta pre lepšiu tesnosť. Voliteľné prevedenie bez prahovej lišty. Pri objednávke bez prahovej lišty sa musí použiť iné tesnenie. To sa dodáva ako štandardná súčasť dodávky so zástenou.



Technické parametre a design

+ Dizajn a funkčnosť v dokonalej kombinácii



Madlo

Elegantné madlo z pochrómovanej mosadze ladí svojím tvarom s pántami a na vnútornej strane sa štandardne dodáva v dvoch variantoch. Integrovaný variant tvorí so sklom hladkú plochu, čo uľahčuje čistenie (obr. 2). Druhý variant madla na vnútornej strane preberá čisté línie madla na vonkajšej strane a harmonicky zapadá do celkového vzhľadu zásteny (obr. 3). Variant madla si možno zvoliť pri montáži.



Ukotvenie zásten

Stabilizačná vzpera (obr. 4) alebo voliteľná rohová vzpera RAM.E10 z pochrómovanej mosadze (obr. 5) pre optimálne upevnenie zásten.

Technické informácie

Dvere s bočnou stenou, rohový vstup - montáž na vaničku

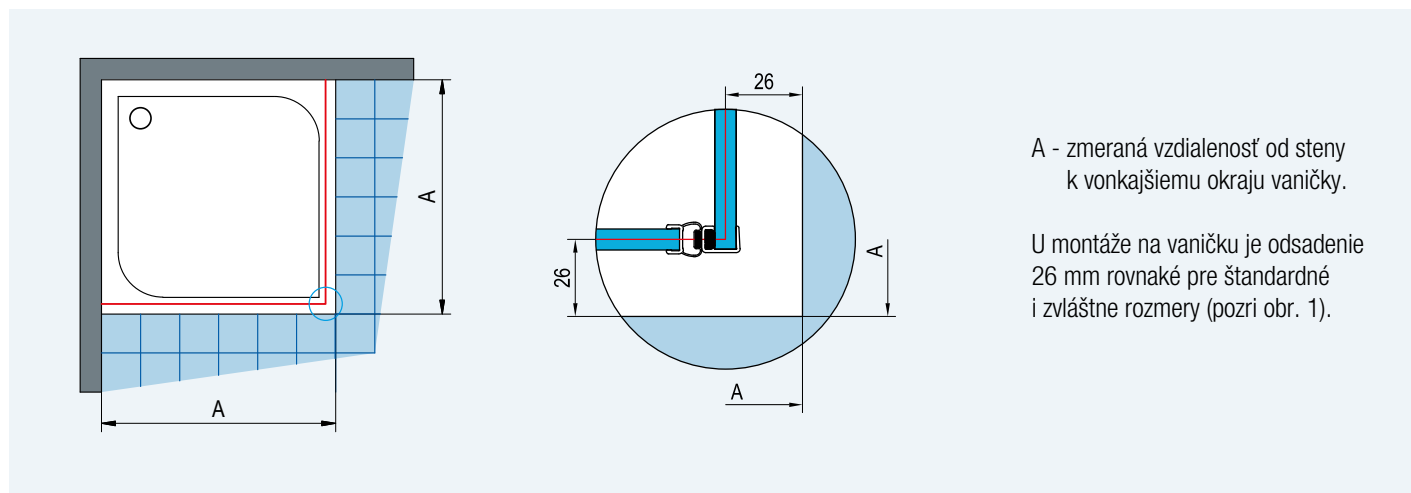

A - zmeraná vzdialenosť od steny k vonkajšiemu okraju vaničky.

U montáže na vaničku je odsadenie 26 mm rovnaké pre štandardné i zvláštne rozmery (pozri obr. 1).

Obr. 1

Dvere s bočnou stenou, rohový vstup - montáž na dlažbu

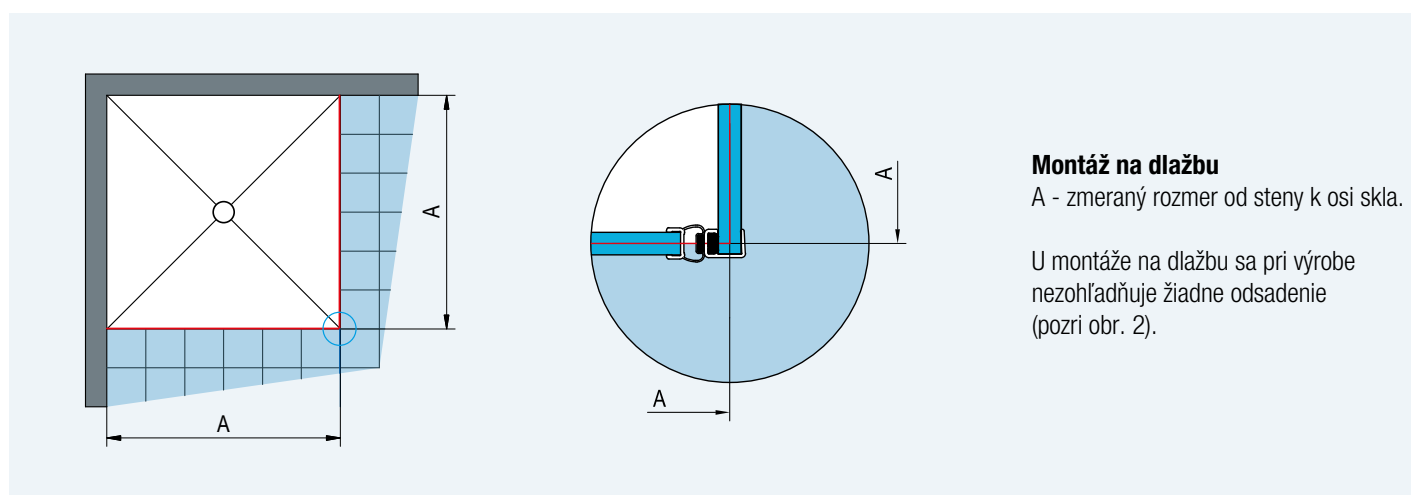

Montáž na dlažbu

A - zmeraný rozmer od steny k osi skla.

U montáže na dlažbu sa pri výrobe nezohľadňuje žiadne odsadenie (pozri obr. 2).

Obr. 2

Možnosti prestavitelnosti u bočných stien s L-kovaním s vyrovnávacím profilom

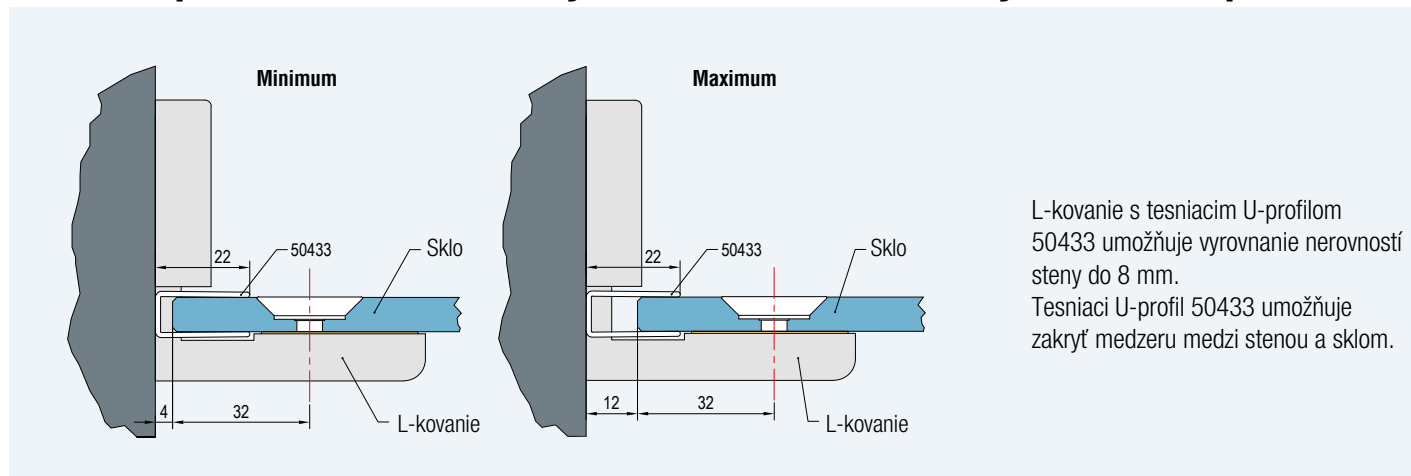

L-kovanie s tesniacim U-profilom 50433 umožňuje vyrovnanie nerovností steny do 8 mm. Tesniaci U-profil 50433 umožňuje zakryť medzeru medzi stenou a sklom.

Obr. 3

Technické informácie

Montáž dverí so skrátanou bočnou stenou v 90°

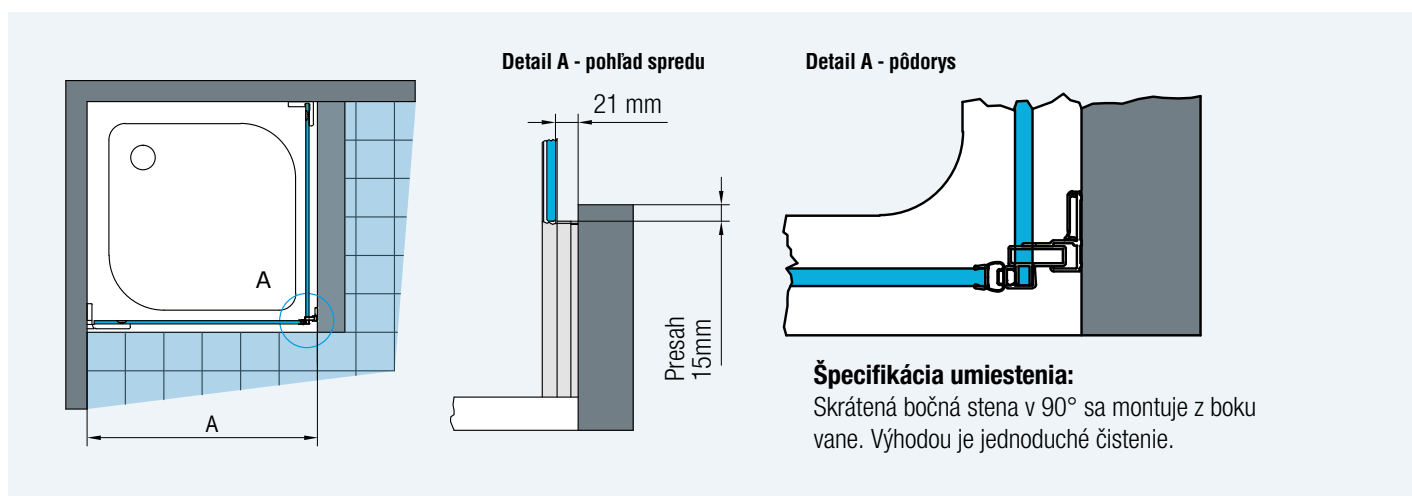

Obr. 4

PUR je séria bezrámových zásten spĺňajúca vysoké nároky na dizajn a individuálne riešenie kúpeľne. Vďaka čistým líniam a mnohým variantom usporiadania sa zástena PUR stane výrazným prvkom v kúpeľni. Kvalitné materiály ako masívne pánty a kovania z pochrómovanej mosadze, 8 mm silné bezpečnostné sklo ale aj stabilizačné vzpery a dizajnové madlá poskytnú vysoký komfort pri sprchovaní po mnoho rokov. Vysokú kvalitu tohto typového radu tak dotvára štandardne dodávaná antiplaková úprava Aquaperle, ako aj na vnútornej strane zapustené pánty vybavené zdvihovým mechanizmom.

Široká ponuka štandardných aj špeciálnych prevedení i atraktívna ponuka príslušenstva poskytujú široké možnosti variantov zabudovania a realizácie individuálnych želaní pri tvorbe kúpeľne.

Vlastnosti:

- 8 mm bezpečnostné sklo
- Štandardná výška 2000 mm
- Antiplaková úprava Aquaperle
- Na vnútornej strane zapustené chrómované pánty so zdvihovým mechanizmom
- Dvere s otváraním iba von
- Maximálna stabilita a jednoduchá montáž
- Štandardné i zvláštne rozmery
- Veľká šírka vstupu



Kvalitné hranaté pánty z pochrómovanej mosadze majú zdvihový mechanizmus.



Optimálne pre údržbu skiel: na vnútornej strane zapustené pánty uľahčujú čistenie.



Moderné madlo z pochrómovanej mosadze tak dotvára štýlový dizajn.



Stabilizačná alebo rohová vzpera z pochrómovanej mosadze pre optimálnu stabilitu zásten.

PUR

Dizajnové zásteny so širokým vstupom

Typová séria, ktorá splní všetky Vaše prania

Zvláštne rozmery až do výšky 2300 mm, skosenie, výrezy, skrútené bočné steny. So sériou PUR budete mať možnosť individuálne reagovať na špecifické požiadavky každého zákazníka.

PURmax ponúka modely série PUR s atypickými rozmermi až do výšky **2300 mm** v prevedení s L-kovaním okrem štvrtkruhov. U takto označených výrobkov nad 2000 mm je zameranie **ZDARMA**.

Cena:

Výška **2001 až 2100 mm**, príplatok vo výške 10%
k cene atypického prevedenia

2101 až 2200 mm, príplatok vo výške 20%
k cene atypického prevedenia

2201 až 2300 mm, príplatok vo výške 30%
k cene atypického prevedenia



Atypické riešenia - silná stránka série PUR



PUR1

Dvere v nike so skosením



PUI3P + PUDT2P

Jednokrídlové dvere s pevnou stenou v rovine + bočná stena v 90° s výrezom a skosením



PU13P + PUDT2P

Jednokrídlové dvere s pevnou stenou v rovine + skrátaná bočná stena v 90°



Skrátaná bočná stena je vždy kotvená samostatne a odsadená od hrany o 21 mm. Spodná hrana skla je 15 mm pod vrchnou hranou vane.



Detail predného zvislého profilu, na ktorý sa nasadzuje magnetické tesnenie (u skrátenej bočnej steny montovanej z boku vane)



Detail vyrovnávacieho profilu s odkrytým vonkajším krycím profilom (u skrátenej bočnej steny PUDT2P montovanej z boku vane)



PUR1

Jednodielne dvere s uhlovými profilmi WPM a WPT.



WPT

Profil pre upevnenie dverí na strane pántov pod uhlom



WPM

Profil s magnetickým tesnením pre upevnenie dverí pod uhlom.



PU13P+PUDT2P

Jednodielne dvere s pevnou stenou v rovine s vyrovnávacím profilom s bočnou stenou v 90 ° uchytenou profilom EP.



Kotvenie bočnej steny pomocou špeciálneho L-kovania zvonku.













Kotvenie steny pomocou štandardného L-kovania zvnútra.

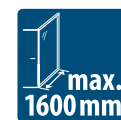

▲ **PUR1G + PUDT2P**
chróm, číre sklo

← **PUR1D**
chróm, číre sklo

Vid' vysvetlivky k piktogramom na vnútornej zadnej strane obálky.

PUR1 / Jednokrídlové dvere

8 mm bezpečnostné sklo, chrómované pánty integrované, otváranie von, magnetické tesnenie, aluchrómová prahová lišta

Príklad objednávacieho kódu: **PUR1 G SM1 10 07**

PUR1 G SM1 10 07 = PUR jednokrídlové dvere, ľavé, výška 2000 mm, šírka zvláštny rozmer, chróm, číre sklo

Zvláštne rozmery

Šírka	Výška	Šírka vstupu	Typ		Šírka	Farba	Sklo					
			Kód	Pánty G=vľavo D=vpravo			Rozmer	10=chróm	07=číre 22=Durlux	30=Mastercarré 44=Cristal perly 49=satén 51=línia	53=zrkadlové 55=čierna	
Do 1000	2000	Šírka -47 mm	PUR1	G	SM1	10	..	787 €	..	904 €	..	960 €
			PUR1	D	SM1	10
	Do 2000 ¹⁾		PUR1	G	SM2	10	..	851 €	..	968 €	..	1 024 €
			PUR1	D	SM2	10



PUR1G

Prestaviteľná šírka dverí do niky: 0 až +10 mm

¹⁾ **PURmax: Príplatok k cene atypického prevedenia PUR1G(D)SM2 pri výške**

2001 - 2100 mm +10 %

2101 - 2200 mm +20 %

2201 - 2300 mm +30 %

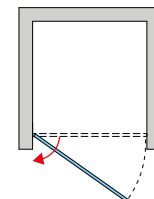

PUDT2P / Bočná stena s vyrovnávacím profilom (pre dvere v 90° na strane madla)

8 mm bezpečnostné sklo, stabilizačná vzpera 1250 mm

Príklad objednávacieho kódu: **PUDT2P 070 10 07**

PUDT2P 070 10 07 = PUR bočná stena s vyrovnávacím profilom, výška 2000 mm, šírka 700 mm, chróm, číre sklo

Štandardné rozmery

Šírka	Výška	Typ		Šírka	Farba	Sklo				
		Kód	Rozmer			10=chróm	07=číre 22=Durlux	30=Mastercarré 44=Cristal perly 49=satén 51=línia	53=zrkadlové 55=čierna	
700	2000	PUDT2P	070	10	..	449 €	..	566 €	..	622 €
750	2000	PUDT2P	075	10	..	457 €	..	574 €	..	630 €
800	2000	PUDT2P	080	10	..	462 €	..	579 €	..	635 €
900	2000	PUDT2P	090	10	..	476 €	..	593 €	..	649 €
1000	2000	PUDT2P	100	10	..	493 €	..	610 €	..	666 €
1200	2000	PUDT2P	120	10	..	507 €	..	624 €	..	680 €

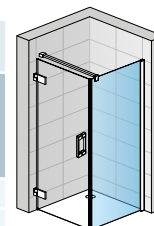

PUR1G + PUDT2P

Do objednávky je nutné uviesť, či bude montáž na vaničku alebo na dlažbu (šírka na stred skla). Pozri Tech. informácie na konci tejto kapitoly.

Skutočná šírka (na stred skla) dverí s bočnou stenou je o 26 mm menšia ako šírka v objednávacom kóde. Pozri Tech. informácie na konci tejto kapitoly

Zvláštne rozmery

Šírka	Výška	Typ	Šírka	Farba	07=číre 22=Durlux	10=chróm	30=Mastercarré 44=Cristal perly 49=satén 51=línia	53=zrkadlové 55=čierna	
300-1000	Do 2000	PUDT2P	SM2	10	..	548 €	..	665 €	721 €
1001-1600	Do 2000	PUDT2P	SM4	10	..	575 €	..	692 €	748 €

Do objednávky je nutné uviesť, či bude montáž na vaničku alebo na dlažbu (šírka na stred skla). Pozri Tech. informácie na konci tejto kapitoly.

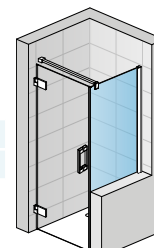

PUR1G + PUDT2P

Príplatky

Príplatek	Obj. kód	Cena za ks
Skosenie / Výrez		76 €
Vychádza sa z ceny za zvláštne rozmery		76 €
Chrómovaný držiak na uterák, šírka 600 mm	Obj. kód: PS2.10.600 (na bočnú stenu od 750 mm - nutné v zvl. rozmere)	76 €
Sklenená polička, šírka 600 mm	Obj. kód: PT2.10.600 (na bočnú stenu od 750 mm - nutné v zvl. rozmere)	84 €
Držiak na uterák + polička, šírka 600 mm	Obj. kód: PST2.10.600 (na bočnú stenu od 750 mm - nutné v zvl. rozmere)	144 €



▲ **PUR1G + PURDT2**
chróm, číre sklo

◀ **PUR1D**
chróm, číre sklo

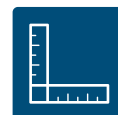

Vid' vysvetlivky k piktogramom na vnútornej zadnej strane obálky.

PUR1 / Jednokrídlové dvere 8 mm bezpečnostné sklo, chrómované pánty integrované, otváranie von, magnetické tesnenie, aluchrómová prahová lišta

Príklad objednávacieho kódu: **PUR1 G SM1 10 07**

PUR1 G SM1 10 07 = PUR jednokrídlové dvere, ľavé, výška 2000 mm, šírka zvláštny rozmer, chróm, číre sklo

Zvláštne rozmery

Šírka	Výška	Šírka vstupu	Typ		Šírka	Farba	Sklo					
			Kód	G=vľavo D=vpravo			Rozmer	10=chróm	07=číre 22=Durlux	30=Mastercarré 44=Cristal perly 49=satén 51=línia	53=zrkadlové 55=čierna	
Do 1000	2000	Šírka -47 mm	PUR1	G	SM1	10	..	787 €	..	904 €	..	960 €
			PUR1	D	SM1	10
	Do 2000 ¹⁾		PUR1	G	SM2	10	..	851 €	..	968 €	..	1 024 €
			PUR1	D	SM2	10

Prestaviteľná šírka dverí do niky: 0 až +10 mm

¹⁾ PURmax: Príplatok k cene atypického prevedenia PUR1D(G)SM2 pri výške

2001 - 2100 mm +10 %

2101 - 2200 mm +20 %

2201 - 2300 mm +30 %

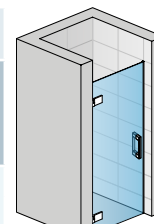

PUR1G

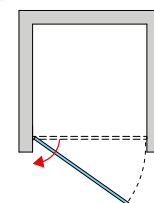

PURDT2 / Bočná stena s L-kovaním (pre dvere v 90° na strane madla)

8 mm bezpečnostné sklo, stabilizačná vzpera 1250 mm

Príklad objednávacieho kódu: **PURDT2 SM2 10 07**

PURDT2 SM2 10 07 = PUR bočná stena s L-kovaním, výška 2000 mm, šírka zvláštny rozmer, chróm, číre sklo

Zvláštne rozmery

Šírka	Výška	Typ		Šírka	Farba	Sklo				
		Kód	Rozmer			10=chróm	07=číre 22=Durlux	30=Mastercarré 44=Cristal perly 49=satén 51=línia	53=zrkadlové 55=čierna	
300-1000	Do 2000 ¹⁾	PURDT2	SM2	10	..	548 €	..	665 €	..	721 €
1001-1600	Do 2000 ¹⁾	PURDT2	SM4	10	..	575 €	..	692 €	..	748 €

Do objednávky je nutné uviesť, či bude montáž na vaničku alebo na dlažbu (šírka na stred skla). Pozri Tech. informácie na konci tejto kapitoly.

Skutočná šírka (na stred skla) dverí s bočnou stenou je o 26 mm menšia ako šírka v objednávacom kóde. Pozri Tech. informácie na konci tejto kapitoly

¹⁾ PURmax: Príplatok k cene atypického prevedenia PURDT2SM2(SM4) pri výške

2001 - 2100 mm +10 %

2101 - 2200 mm +20 %

2201 - 2300 mm +30 %

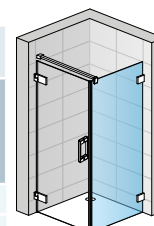

PUR1G + PURDT2

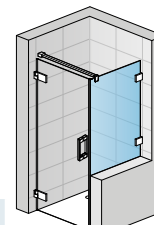

PUR1G + PURDT2

Príplatky

Skosenie / Výrez	Vychádza sa z ceny za zvláštne rozmery	Cena za ks	76 €
Chrómovaný držiak na uterák, šírka 600 mm	Obj. kód: PS2.10.600 (na bočnú stenu od 750 mm - nutné v zvl. rozmere)		76 €
Sklenená polička, šírka 600 mm	Obj. kód: PT2.10.600 (na bočnú stenu od 750 mm - nutné v zvl. rozmere)		84 €
Držiak na uterák + polička, šírka 600 mm	Obj. kód: PST2.10.600 (na bočnú stenu od 750 mm - nutné v zvl. rozmere)		144 €



▲ **PU13PG + PUDT2P**
chróm, číre sklo

◀ **PU13PG**
chróm, číre sklo



Vid' vysvetlivky k piktogramom na vnútornej zadnej strane obálky.

PU13P / Jednokrídlové dvere s pevnou stenou v rovine s vyrovnávacím profilom

8 mm bezpečnostné sklo
stabilizačná vzpera, chrómovaný vyrovnávací profil, chrómované pánty integrované, otváranie von, magnetické tesnenie, aluchrómová prahová lišta

Príklad objednávacieho kódu: **PU13P G 090 10 07**

PU13P G 090 10 07 = PUR jednokrídlové dvere s pevnou stenou v rovine s profilom, ľavé, výška 2000 mm, šírka 900 mm, chróm, číre sklo

Štandardné rozmery - výška 2000 mm

Šírka celková	Šírka dverí	Šírka vstupu	Šírka pevného dielu	Typ		Šírka	Farba	Sklo					
				Kód	G=vľavo D=vpravo			Rozmer	10=chróm	07=číre 22=Durlux	30=Mastercarré 44=Cristal perly 49=satén 51=línia	53=zrkadlové 55=čierne	
900	630	607	270	PU13P	G	090	10	..	795 €	..	912 €	..	968 €
				PU13P	D			10		
1000	730	707	270	PU13P	G	100	10	..	810 €	..	927 €	..	983 €
				PU13P	D			10		
1200	730	707	470	PU13P	G	120	10	..	837 €	..	954 €	..	1 010 €
				PU13P	D			10		
1400	930	907	470	PU13P	G	140	10	..	866 €	..	983 €	..	1 039 €
				PU13P	D			10		

U - montáž je možná vo variante PU13P + PUDT2P + PUDT3P + 2 rohové vzpery RP.E10

Zvláštne rozmery

Šírka	Šírka dverí	Výška	Typ	Pánty	Šírka	Farba	Sklo	Cena
Do 1600	Do 900	Do 2000	PU13P	G	SM2	10	..	960 €
			PU13P	D	SM2	10	..	

Do objednávky je nutné uviesť aj šírku pevnej steny (min. 200 mm) a dverí.

PUDT2P / Bočná stena s vyrovnávacím profilom (pre dvere v 90° na strane madla)

8 mm bezpečnostné sklo, stabilizačná vzpera 1250 mm

Príklad objednávacieho kódu: **PUDT2P 070 10 07**

PUDT2P 070 10 07 = PUR bočná stena s vyrovnávacím profilom, výška 2000 mm, šírka 700 mm, chróm, číre sklo

Štandardné rozmery

Šírka	Výška	Typ		Šírka	Barva	Sklo				
		Kód	Rozmer			10=chróm	07=číre 22=Durlux	30=Mastercarré 44=Cristal perly 49=satén 51=línia	53=zrkadlové 55=čierne	
700	2000	PUDT2P	070	10	..	449 €	..	566 €	..	622 €
750	2000	PUDT2P	075	10	..	457 €	..	574 €	..	630 €
800	2000	PUDT2P	080	10	..	462 €	..	579 €	..	635 €
900	2000	PUDT2P	090	10	..	476 €	..	593 €	..	649 €
1000	2000	PUDT2P	100	10	..	493 €	..	610 €	..	666 €
1200	2000	PUDT2P	120	10	..	507 €	..	624 €	..	680 €

Skutočná šírka (na stred skla) dverí s bočnou stenou je o 26 mm menšia ako šírka v objednávacom kóde. Pozri Tech. informácie na konci tejto kapitoly.

PUDT3P / Bočná stena s vyrovnávacím profilom (pre dvere v 90° na strane pevnej steny). Popis a ceny PUDT3P pozri stranu 61.

Do objednávky je nutné uviesť, či bude montáž na vaničku alebo na dlažbu (šírka na stred skla). Pozri Tech. informácie na konci tejto kapitoly.

Zvláštne rozmery

Šírka	Výška	Typ	Šírka	Barva	Sklo	Cena
300-1000	Do 2000	PUDT2P	SM2	10	..	548 €
1001-1600	Do 2000	PUDT2P	SM4	10	..	575 €

Do objednávky je nutné uviesť, či bude montáž na vaničku alebo na dlažbu (šírka na stred skla). Pozri Tech. informácie na konci tejto kapitoly.

Príplatky

Skosenie / Výrez	Vychádza sa z ceny za zvláštne rozmery	Cena za ks	76 €
Chrómovaný držiak na uterák, šírka 600 mm	Obj. kód: PS2.10.600 (na bočnú stenu od 750 mm - nutné v zvl. rozmere)		76 €
Sklenená polička, šírka 600 mm	Obj. kód: PT2.10.600 (na bočnú stenu od 750 mm - nutné v zvl. rozmere)		84 €
Držiak na uterák + polička, šírka 600 mm	Obj. kód: PST2.10.600 (na bočnú stenu od 750 mm - nutné v zvl. rozmere)		144 €

Prestaviteľné šírky

	Stavebná pripravenosť niky po obložení		Inštalčné rozmery vaničky - od zvislého obkladu po vonkajšiu hranu vaničky		Inštalčné rozmery dlažby pre dvere s bočnou stenou - od zvislého obkladu po hranu spádu dlažby	
	1		2		Montáž na dlažbu (stred skla)	
	Šírka	Dvere v nike (-20 mm; +0 mm)	Dvere (+b. stena v 90°) (-20 mm; +0 mm)	Bočná stena v 90° (-20 mm; +0 mm)	Dvere (+b. stena v 90°) (-10 mm; +10 mm)	Bočná stena v 90° (-10 mm; +10 mm)
Štandardné rozmery	700	---	---	680-700	---	664
	750	---	---	730-750	---	714
	800	---	---	780-800	---	764
	900	880-900	880-900	880-900	864	864
	1000	980-1000	980-1000	980-1000	964	964
	1200	1180-1200	1180-1200	1180-1200	1164	1164
	1400	1380-1400	1380-1400	---	1364	---
Zvláštne rozmery	napr.: 965	955-975	955-975	955-975		

Technické informácie pozri strana 92-95.

Rozmery v mm. Ceny v EUR bez DPH. Zvláštne vyhotovenie nie je možné vrátiť.

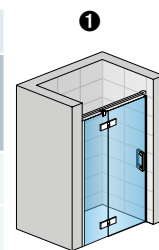

PU13PG

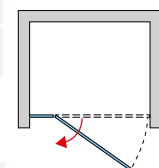

2

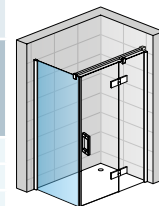

PUDT2P + PU13PD

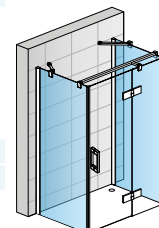

PUDT2P + PU13PD + PUDT3P + 2x RP.E10

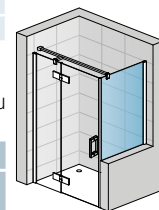

PU13PG + PUDT2P



▲ **PU13G + PURDT2**
chróm, číre sklo

◀ **PU13D**
chróm, číre sklo



Vid' vysvetlivky k piktogramom na vnútornej zadnej strane obálky.

PU13 / Jednokrídlové dvere s pevnou stenou v rovine s L-kovaním 8 mm bezpečnostné sklo, stabilizačná vzpera, chrómované pánty integrované, otváranie von, magnetické tesnenie, aluchrómová prahová lišta

Príklad objednávacieho kódu: **PU13 G SM1 10 07**

PU13 G SM1 10 07 = PUR jednokrídlové dvere s pevnou stenou v rovine s L-kovaním, ľavé, výška 2000 mm, šírka zvláštny rozmer, chróm, číre sklo

Zvláštne rozmery

Šírka celková	Šírka dverí	Výška	Typ	Pánty	Šírka	Farba	Sklo					
			Kód	G=vľavo D=vpravo	Rozmer	10=chróm	07=číre 22=Durlux	30=Mastercarré 44=Cristal perly 49=satén 51=línia	53=zrkadlové 55=čierne			
Do 1600	Do 900	2000	PU13	G	SM1	10	..	960 €	..	1 077 €	..	1 133 €
			PU13	D	SM1	10
Do 1600	Do 900	Do 2000 ¹⁾	PU13	G	SM2	10	..	999 €	..	1 116 €	..	1 172 €
			PU13	D	SM2	10

Prestaviteľná šírka dverí do niky: 0 až +10 mm

Do objednávky je nutné uviesť aj šírku pevnej steny (min. 200 mm) a dverí.

¹⁾ **PURmax: Príplatok k cene atypického prevedenia PU13D(G)SM2 pri výške**

2001 - 2100 mm +10 %

2101 - 2200 mm +20 %

2201 - 2300 mm +30 %

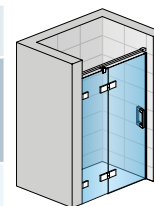

PU13G

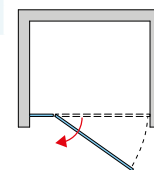

PURDT2 / Bočná stena s L-kovaním (pre dvere v 90 ° na strane madla)

8 mm bezpečnostné sklo, stabilizačná vzpera 1250 mm

Príklad objednávacieho kódu: **PURDT2 SM2 10 07**

PURDT2 SM2 10 07 = PUR bočná stena s L-kovaním, výška 2000 mm, šírka zvláštny rozmer, chróm, číre sklo

Zvláštne rozmery

Šírka	Výška	Typ	Šírka	Farba	Sklo					
		Kód	Rozmer	10=chróm	07=číre 22=Durlux	30=Mastercarré 44=Cristal perly 49=satén 51=línia	53=zrkadlové 55=čierne			
300-1000	Do 2000 ¹⁾	PURDT2	SM2	10	..	548 €	..	665 €	..	721 €
1001-1600	Do 2000 ¹⁾	PURDT2	SM4	10	..	575 €	..	692 €	..	748 €

Do objednávky je nutné uviesť, či bude montáž na vaničku alebo na dlažbu (šírka na stred skla). Pozri Tech. informácie na konci tejto kapitoly.

¹⁾ **PURmax: Príplatok k cene atypického prevedenia PURDT2(3)SM2(SM4) pri výške**

2001 - 2100 mm +10 %

2101 - 2200 mm +20 %

2201 - 2300 mm +30 %

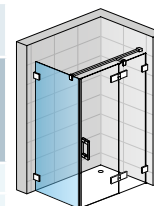

PURDT2 + PU13D

Príplatky

Skosenie / Výrez	Vychádza sa z ceny za zvláštne rozmery	Cena za ks	
Chrómovaný držiak na uterák, šírka 600 mm	Obj. kód: PS2.10.600 (na bočnú stenu od 750 mm - nutné v zvl. rozmere)		76 €
Sklenená polička, šírka 600 mm	Obj. kód: PT2.10.600 (na bočnú stenu od 750 mm - nutné v zvl. rozmere)		84 €
Držiak na uterák + polička, šírka 600 mm	Obj. kód: PST2.10.600 (na bočnú stenu od 750 mm - nutné v zvl. rozmere)		144 €

Technické informácie pozri strana 92-95.

Rozmery v mm. Ceny v EUR bez DPH. Zvláštne vyhotovenie nie je možné vrátiť.



▲ **PU31PG + PUDT3P**

chróm, číre sklo



◀ **PU31PG**

chróm, číre sklo



Vid' vysvetlivky k piktogramom na vnútornej zadnej strane obálky.

PU31P / Jednokrídlové dvere s pántom pri stene a s pevnou stenou v rovine s vyrovnávacím profilom

8mm bezpečnostné sklo, stabilizačná vzpera, chrómovaný vyrovnávací profil, chrómované pánty integrované, otvorenie von, magnetické tesnenie, aluchrómová prahová lišta.

Príklad objednávacieho kódu: **PU31P G 090 10 07**

PU31P G 090 10 07 = PUR jednodielne dvere s pántom pri stene a s pevnou stenou a vyrovnávacím profilom, pánty vľavo, výška 2000mm, šírka 900mm, chróm, číre sklo

Štandardné rozmery - výška 2000 mm

Šírka celková	Šírka dverí	Šírka vstupu	Šírka pevného dielu	Typ	Pánty	Šírka	Farba	Sklo					
								Kód	G=vľavo D=vpravo	Rozmer	10=chróm	07=číre 22=Durlux	30=Mastercarré 44=Cristal perly 49=satén 51=línia
900	630	607	270	PU31P	G	090	10	..	981 €	..	1 098 €	..	1 154 €
				PU31P	D	090	10
1000	730	707	270	PU31P	G	100	10	..	998 €	..	1 115 €	..	1 171 €
				PU31P	D	100	10
1200	730	707	470	PU31P	G	120	10	..	1 035 €	..	1 152 €	..	1 208 €
				PU31P	D	120	10
1400	930	907	470	PU31P	G	140	10	..	1 068 €	..	1 185 €	..	1 241 €
				PU31P	D	140	10

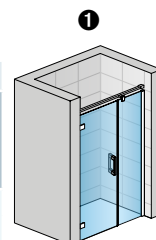

PU31PG

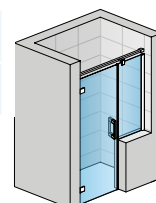
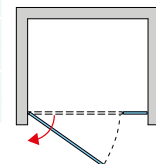

PU31PG SM

Zvláštne rozmery

Šírka	Šírka dverí	Výška	Typ	Pánty	Šírka	Farba	07=číre 22=Durlux	Sklo
Do 1600	Do 900	Do 2000	PU31P	G	SM2	10	..	1 189 €
			PU31P	D		10	..	1 306 €
Do 2000	Do 900	Do 2000	PU31P	G	SM4	10	..	1 417 €
			PU31P	D		10	..	1 534 €

Skutočná šírka (na stred skla) dverí s bočnou stenou je o 26 mm menšia ako šírka v objednávacom kóde. Pozri Tech. informácie na konci tejto kapitoly

Do objednávky je nutné uviesť aj šírku pevnej steny (min. 200 mm) a dverí.

PU31P / Bočná stena s vyrovnávacím profilom (pre dvere v 90° na strane pevnej steny)

8 mm bezpečnostné sklo, stabilizačná vzpera 1250 mm, profily pre spojenie dverí s bočnou stenou v 90°

Príklad objednávacieho kódu: **PU31P G 090 10 07**

PU31P G 090 10 07 = PUR bočná stena s vyrovnávacím profilom, výška 2000 mm, šírka 700 mm, chróm, číre sklo

Štandardné rozmery

Šírka	Výška	Typ	Šírka	Farba	Sklo					
					Kód	Rozmer	10=chróm	07=číre 22=Durlux	30=Mastercarré 44=Cristal perly 49=satén 51=línia	53=zrkadlové 55=čierne
700	2000	PU31P	070	10	..	525 €	..	642 €	..	698 €
750	2000	PU31P	075	10	..	535 €	..	652 €	..	708 €
800	2000	PU31P	080	10	..	541 €	..	658 €	..	714 €
900	2000	PU31P	090	10	..	556 €	..	673 €	..	729 €
1000	2000	PU31P	100	10	..	578 €	..	695 €	..	751 €
1200	2000	PU31P	120	10	..	594 €	..	711 €	..	767 €

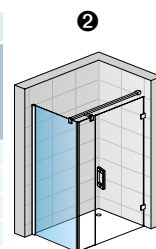

PU31PG + PU31PD

Skutočná šírka (na stred skla) dverí s bočnou stenou je o 26 mm menšia ako šírka v objednávacom kóde. Pozri Tech. informácie na konci tejto kapitoly

Zvláštne rozmery

Šírka	Výška	Typ	Šírka	Farba	07=číre 22=Durlux	Sklo
300-1000	Do 2000	PU31P	SM2	10	..	578 €
1001-1600	Do 2000	PU31P	SM4	10	..	609 €

Do objednávky je nutné uviesť, či bude montáž na vaničku alebo na dlažbu (šírka na stred skla). Pozri Tech. informácie na konci tejto kapitoly.

Príplatky

Skosenie / Výrez	Vychádza sa z ceny za zvláštne rozmery	Cena za ks	76 €
Chrómovaný držiak na uterák, šírka 600 mm	Obj. kód: PS2.10.600 (na bočnú stenu od 750 mm - nutné v zvl. rozmere)		76 €
Sklenená polička, šírka 600 mm	Obj. kód: PT2.10.600 (na bočnú stenu od 750 mm - nutné v zvl. rozmere)		84 €
Držiak na uterák + polička, šírka 600 mm	Obj. kód: PST2.10.600 (na bočnú stenu od 750 mm - nutné v zvl. rozmere)		144 €

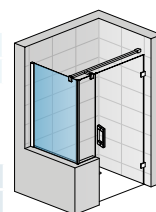

PU31PD SM + PU31PG SM

Prestaviteľné šírky

Štandardné rozmery	Šírka	Stavebná pripravenosť niky po obložení	Inštalčné rozmery vaničky		Inštalčné rozmery dlažby pre dvere s bočnou stenou	
		Dvere v nike (-20 mm; +0 mm)	- od zvislého obkladu po vonkajšiu hranu vaničky		- od zvislého obkladu po hranu spádu dlažby	
			Dvere (+b. stena v 90°) (-20 mm; +0 mm)	Bočná stena v 90° (-20 mm; +0 mm)	Montáž na dlažbu (stred skla)	
Štandardné rozmery	700	---	---	680-700	---	664
	750	---	---	730-750	---	714
	800	---	---	780-800	---	764
	900	880-900	880-900	880-900	864	864
	1000	980-1000	980-1000	980-1000	964	964
	1200	1180-1200	1180-1200	1180-1200	1164	1164
	1400	1380-1400	1380-1400	---	1364	---
Zvláštne rozmery	napr.: 965	(-10 mm; +10 mm)	(-10 mm; +10 mm)	(-10 mm; +10 mm)	(-10 mm; +10 mm)	(-10 mm; +10 mm)
		955-975	955-975	955-975	955-975	955-975

Technické informácie pozri strana 92-95.

Rozmery v mm. Ceny v EUR bez DPH. Zvláštne vyhotovenie nie je možné vrátiť.



▲ **PU31G + PURDT3**

chróm, číre sklo

← **PU31D**

chróm, číre sklo



Vid' vysvetlivky k piktogramom na vnútornej zadnej strane obálky.

PU31 / Jednokrídlové dvere s pántom pri stene a pevnou stenou v rovine s L-kovaním

8mm bezpečnostné sklo, stabilizačná vzpera, chrómované pánty integrované, otváranie von, magnetické tesnenie, aluchrómová prahová lišta.

Príklad objednávacieho kódu: **PU31 G SM2 10 07**

PU31 G SM2 10 07 = PUR jednokrídlové dvere s pántom pri stene a pevnou stenou v rovine s L-kovaním, ľavé, výška 2000 mm, šírka zvláštny rozmer, chróm, číre sklo

Zvláštne rozmery

Šírka celková	Šírka dverí	Výška	Typ		Šírka	Farba	Sklo					
			Kód	Pánty G=vľavo D=vpravo			Rozmer	10=chróm	07=číre 22=Durlux	30=Mastercarré 44=Cristal perly 49=satén 51=línia	53=zrkadlové 55=čierna	
Do 1600	Do 900	Do 2000 ¹⁾	PU31	G	SM2	10	..	1 189 €	..	1 306 €	..	1 362 €
			PU31	D	SM2	10
Do 2000	Do 900	Do 2000 ¹⁾	PU31	G	SM4	10	..	1 418 €	..	1 535 €	..	1 591 €
			PU31	D	SM4	10

Prestaviteľná šírka dverí do niky: 0 až +10 mm

Do objednávky je nutné uviesť aj šírku pevnej steny (min. 200 mm) a dverí.

¹⁾ PURmax: Príplatok k cene atypického prevedenia PUR31G(D)SM2(SM4) pri výške

2001 - 2100 mm +10 %

2101 - 2200 mm +20 %

2201 - 2300 mm +30 %



PU31G

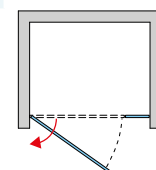

PURDT3 / Bočná stena s L-kovaním (pre dvere v 90° na strane pevnej steny)

8 mm bezpečnostné sklo, stabilizačná vzpera 1250 mm, profily pre spojenie dverí s bočnou stenou v 90°.

Príklad objednávacieho kódu: **PURDT3 SM2 10 07**

PURDT3 SM2 10 07 = PUR bočná stena s L-kovaním, výška 2000 mm, šírka zvláštny rozmer, chróm, číre sklo

Zvláštne rozmery

Šírka	Výška	Typ		Šírka	Farba	Sklo				
		Kód	Rozmer			10=chróm	07=číre 22=Durlux	30=Mastercarré 44=Cristal perly 49=satén 51=línia	53=zrkadlové 55=čierna	
300-1000	Do 2000 ¹⁾	PURDT3	SM2	10	..	578 €	..	695 €	..	751 €
1001-1600	Do 2000 ¹⁾	PURDT3	SM4	10	..	609 €	..	726 €	..	782 €

Do objednávky je nutné uviesť, či bude montáž na vaničku alebo na dlažbu (šírka na stred skla). Pozri Tech. informácie na konci tejto kapitoly.

¹⁾ PURmax: Príplatok k cene atypického prevedenia PURDT3SM2(SM4) pri výške

2001 - 2100 mm +10 %

2101 - 2200 mm +20 %

2201 - 2300 mm +30 %

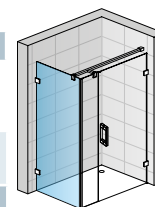

PURDT3 + PU31D

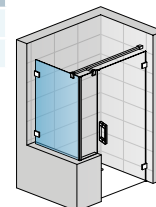

PURDT3 + PU31D

Príplatky

Skosenie / Výrez	Vychádza sa z ceny za zvláštne rozmery	Cena za ks	76 €
Chrómovaný držiak na uterák, šírka 600 mm	Obj. kód: PS2.10.600 (na bočnú stenu od 750 mm - nutné v zvl. rozmere)		76 €
Sklenená polička, šírka 600 mm	Obj. kód: PT2.10.600 (na bočnú stenu od 750 mm - nutné v zvl. rozmere)		84 €
Držiak na uterák + polička, šírka 600 mm	Obj. kód: PST2.10.600 (na bočnú stenu od 750 mm - nutné v zvl. rozmere)		144 €



↑ **PUR2**
chróm, číre sklo



Vid' vysvetlivky k piktogramom na vnútornej zadnej strane obálky.

PUR2 / Dvojkřídlové dveře

8 mm bezpečnostné sklo,
chrómované pánty integrované, otváranie von, magnetické tesnenie, aluchrómová prahová lišta

Príklad objednávacieho kódu: **PUR2 SM1 10 07**

PUR2 SM1 10 07 = PUR dvojkřídlové dveře, výška 2000 mm, šírka zvláštny rozmer, chróm, číre sklo

Zvláštne rozmery

Šírka	Výška	Šírka vstupu	Typ	Šírka	Farba	Sklo					
			Kód	Rozmer	10=chróm	07=číre 22=Durlux	30=Mastercarré 44=Cristal perly 49=satén 51=línia	53=zrkadlové 55=čierne			
Do 1250	2000	Šírka -55 mm	PUR2	SM1	10	..	942 €	..	1 059 €	..	1 115 €
	Do 2000 ¹⁾		PUR2	SM2	10	..	1 026 €	..	1 143 €	..	1 199 €

Prestaviteľná šírka dverí do niky: 0 až +10 mm.

¹⁾ **PURmax: Príplatok k cene atypického prevedenia PUR2SM2 pri výške**

- 2001 - 2100 mm +10 %
- 2101 - 2200 mm +20 %
- 2201 - 2300 mm +30 %

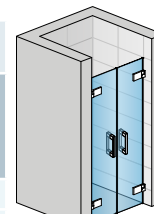

PUR2

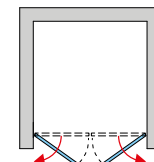



↑ PUE1G + PUE1D
chróm, číre sklo



Vid' vysvetlivky k piktogramom na vnútornej zadnej strane obálky.

PUE1 / Rohový vstup jednodielny s krídlovými dverami 8 mm bezpečnostné sklo, chrómované pánty integrované, otváranie von, magnetické tesnenie, aluchrómová prahová lišta

Príklad objednávacieho kódu: **PUE1 G SM1 10 07**

PUE1 G SM1 10 07 = PUR rohový vstup jednodielny, ľavý diel, výška 2000 mm, šírka zvláštny rozmer, chróm, číre sklo

Zvláštne rozmery - cena za stranu

Šírka	Výška	Šírka vstupu	Typ		Šírka	Farba	Sklo					
			Kód	G=ľavý D=pravý			Rozmer	10=chróm	07=číre 22=Durlux	30=Mastercarré 44=Cristal perly 49=satén 51=línia	53=zrkadlové 55=čierne	
400-1000	2000	= celková šírka	PUE1	G	SM1	10	..	488 €	..	605 €	..	661 €
			PUE1	D	SM1	10			
400-1000	Do 2000 ¹⁾	= celková šírka	PUE1	G	SM2	10	..	534 €	..	651 €	..	707 €
			PUE1	D	SM2	10			

Do objednávky je nutné uviesť, či bude montáž na vaničku alebo na dlažbu (šírka na stred skla). Pozri Tech. informácie na konci tejto kapitoly.

¹⁾ PURmax: Príplatok k cene atypického prevedenia PUE1D(G)SM2 pri výške

2001 - 2100 mm +10 %

2101 - 2200 mm +20 %

2201 - 2300 mm +30 %

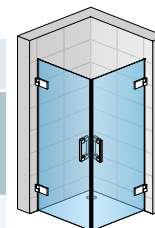

PUE1G + PUE1D

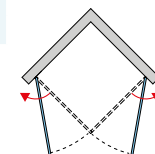



↑ PUE2PG + PUE2PD
chróm, číre sklo



Vid' vysvetlivky k piktogramom na vnútornej zadnej strane obálky.

PUE2P / Rohový vstup dvojdielny s krídlovými dverami s vyrovnávacími profilmi

8 mm bezpečnostné sklo, 2 rohové vzpery, chrómované vyrovnávacie profily, chrómované pánty integrované, otváranie von, magnetické tesnenie, aluchrómová prahová lišta

Príklad objednávacieho kódu: **PUE2P G 075 10 07**

PUE2P G 075 10 07 = PUR rohový vstup dvojdielny s profilmi, ľavý diel, výška 2000 mm, šírka 750 mm, chróm, číre sklo

Štandardné rozmery - výška 2000 mm - cena za stranu

Šírka celková	Šírka pevných dielov	Šírka vstupu	Typ		Šírka	Farba	Sklo					
			Kód	G=ľavý D=pravý			Rozmer	10=chróm	07=číre 22=Durlux	30=Mastercarré 44=Cristal perly 49=satén 51=línia	53=zrkadlové 55=čierna	
750	270	630	PUE2P	G	075	10	..	573 €	..	690 €	..	746 €
			PUE2P	D	075	10
800	270	700	PUE2P	G	080	10	..	578 €	..	695 €	..	751 €
			PUE2P	D	080	10
900	270	842	PUE2P	G	090	10	..	591 €	..	708 €	..	764 €
			PUE2P	D	090	10
1000	270	984	PUE2P	G	100	10	..	603 €	..	720 €	..	776 €
			PUE2P	D	100	10
1200	470	984	PUE2P	G	120	10	..	621 €	..	738 €	..	794 €
			PUE2P	D	120	10



PUE2PG + PUE2PD

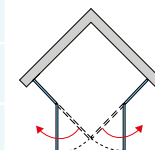

Do objednávky je nutné uviesť, či bude montáž na vaničku alebo na dlažbu (šírka na stred skla). Pozri Tech. informácie na konci tejto kapitoly. Skutočná šírka (na stred skla) je o 26 mm menšia ako šírka v objednávacom kóde. Pozri Tech. informácie na konci tejto kapitoly.

Zvláštne rozmery - cena za stranu

Šírka celková	Šírka dverí	Výška	Typ	Diel	Šírka	Farba						
750-1200	Do 1000	Do 2000	PUE2P	G	SM2	10	..	794 €	..	911 €	..	967 €
			PUE2P	D	SM2	10

Do objednávky je nutné uviesť, či bude montáž na vaničku alebo na dlažbu (šírka na stred skla). Pozri Tech. informácie na konci tejto kapitoly. Do objednávky je nutné uviesť aj šírku pevnej steny (min. 200 mm) a dverí.

Príplatky

Skosenie / Výrez	Vychádza sa z ceny za zvláštne rozmery	Cena za ks	76 €
------------------	--	------------	------



↑ PUE2G + PUE2D
chróm, čire sklo



Vid' vysvetlivky k piktogramom na vnútornej zadnej strane obálky.

PUE2 / Rohový vstup dvojdielny s krídlými dverami s L-kovaním 8 mm bezpečnostné sklo, 2 rohové vzpery, chrómované pánty integrované, otváranie von, magnetické tesnenie, aluchrómová prahová lišta

PUR

Príklad objednávacieho kódu: **PUE2 G SM1 10 07**
PUE2 G SM1 10 07 = PUR rohový vstup dvojdielny s L-kovaním, ľavý diel, výška 2000 mm, šírka zvláštny rozmer, chróm, číre sklo

Zvláštne rozmery - cena za stranu

Šírka celková	Šírka dverí	Výška	Typ	Pánty	Šírka	Farba	Sklo					
			Kód	G=vľavo D=vpravo	Rozmer	10=chróm	07=číre 22=Durlux	30=Mastercarré 44=Cristal perly 49=satén 51=línia	53=zrkadlové 55=čierna			
750-1200	Do 1000	2000	PUE2	G	SM1	10	..	750 €	..	867 €	..	923 €
			PUE2	D	SM1	10			
750-1200	Do 1000	Do 2000 ¹⁾	PUE2	G	SM2	10	..	794 €	..	911 €	..	967 €
			PUE2	D	SM2	10			

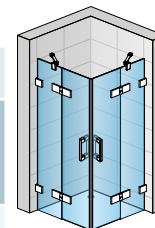

PUE2G + PUE2D

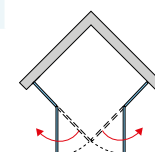

Do objednávky je nutné uviesť, či bude montáž na vaničku alebo na dlažbu (šírka na stred skla). Pozri Tech. informácie na konci tejto kapitoly.

Skutočná šírka (na stred skla) je o 26 mm menšia ako šírka v objednávacom kóde. Pozri Tech. informácie na konci tejto kapitoly.

Do objednávky je nutné uviesť aj šírku pevnej steny (min. 200 mm) a dverí.

¹⁾ PURmax: Príplatok k cene atypického prevedenia PUE2D(G)SM2 pri výške

2001 - 2100 mm +10 %

2101 - 2200 mm +20 %

2201 - 2300 mm +30 %

Príplatky

Skosenie / Výrez	Vychádza sa z ceny za zvláštne rozmery	Cena za ks	76 €
------------------	--	------------	------



↑ **PU4P**
chróm, číre sklo



Vid' vysvetlivky k piktogramom na vnútornej zadnej strane obálky.

PU4P / Štvrťkruh s dvojkřídlými dveřmi s vyrovnávacími profily

Pevné diely 8 mm, dvere 6 mm bezpečnostné sklo, 2 rohové vzpery 300 mm, chrómované pánty integrované, otváranie von, magnetické tesnenie, chrómované vyrovnávacie profily, aluchrómová prahová lišta

Príklad objednávacieho kódu: **PU4P 50 080 10 07**

PU4P 50 080 10 07 = PUR štvrťkruh s dvojkřídlými dveřmi s profily, rádius 500 mm, výška 2000 mm, šírka 800 mm, chróm, číre sklo

Štandardné rozmery - výška 2000 mm

Šírka A	Šírka pevných dielov Rozmer B	Šírka vstupu	Typ	Rádius	Šírka	Farba	Sklo			
			Kód	50=500 mm 55=550 mm	Rozmer	10=chróm	07=číre	44=Cristal perly		
800	210	770	PU4P	50	080	10	..	1 223 €	..	1 457 €
	160	840	PU4P	55	080	10
900	310	770	PU4P	50	090	10	..	1 249 €	..	1 483 €
	260	840	PU4P	55	090	10
1000	410	770	PU4P	50	100	10	..	1 281 €	..	1 515 €
	360	840	PU4P	55	100	10

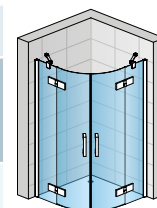

PU4P

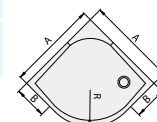

Skutočná šírka (na stred skla) je o 30 mm menšia ako šírka v objednávacom kóde. Pozri Tech. informácie na konci tejto kapitoly.

Zvláštne rozmery

Šírka A	Výška	Typ	Rádius	Šírka	Farba	Cena za ks	Cena za ks
750-1200	2000	PU4P	50	SM1	10	..	1 441 €
		PU4P	55	SM1	10	..	1 675 €

Do objednávky je nutné uviesť, či bude montáž na vaničku alebo na dlažbu (šírka na stred skla). Pozri Tech. informácie na konci tejto kapitoly.

Skutočná šírka (na stred skla) je o 30 mm menšia ako šírka v objednávacom kóde. Pozri Tech. informácie na konci tejto kapitoly.

Šírku křídel dverí nemožno meniť, mení sa iba šírka pevných dielov.

U nerovnostranného prevedenia je nutné uviesť šírku pravej a ľavej strany.

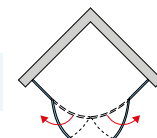

Príplatky

Skosenie / Výrez	Vychádza sa z ceny za zvláštne rozmery	Cena za ks	76 €
------------------	--	------------	------



↑ **PU4**
chróm, číre sklo



Vid' vysvetlivky k piktogramom na vnútornej zadnej strane obálky.

PU4 / Štvrtkruh s dvojkridlovými dverami s L-kovaním

Pevné diely 8 mm, dvere 6 mm bezpečnostné sklo, 2 rohové vzpery 300 mm, chrómované pánty integrované, otváranie von, magnetické tesnenie, aluchrómová prahová lišta

Príklad objednávacieho kódu: **PU4 50 SM1 10 07**

PU4 50 SM1 10 07 = PUR štvrtkruh s dvojkridlovými dverami s L-kovaním, rádius 500 mm, výška 2000 mm, šírka zvláštny rozmer, chróm, číre sklo

Zvláštne rozmery

Šírka A	Výška	Typ	Rádius	Šírka	Farba	Sklo			
		Kód	50=500 mm 55=550 mm	Rozmer	10=chróm	07=číre	44=Cristal perly		
750-1200	2000	PU4	50	SM1	10	..	1 441 €	..	1 675 €
		PU4	55	SM1	10

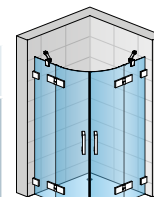

PU4

Do objednávky je nutné uviesť, či bude montáž na vaničku alebo na dlažbu (šírka na stred skla). Pozri Tech. informácie na konci tejto kapitoly.

Šírku krídel dverí nemožno meniť, mení sa iba šírka pevných dielov.

U nerovnostranného prevedenia je nutné uviesť šírku pravej a ľavej strany.

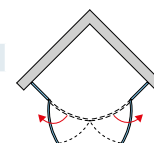
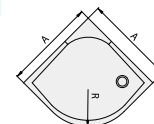

Príplatky

Skosenie / Výrez (pri pevnej stene)	Vychádza sa z ceny za zvláštne rozmery	Cena za ks	76 €
-------------------------------------	--	------------	------



↑ P3PG
chróm, číre sklo

SAFETY
GLASS
8 mm/
6 mm



Standard
2000 mm

Maximum
1200 mm

AQUA
PERLE



500
550mm



Vid' vysvetlivky k piktogramom na vnútornej zadnej strane obálky.

P3P / Štvrtkruh s jednokridlovými dverami s vyrovnávacími profilmi

Pevné diely 8 mm, dvere 6 mm bezpečnostné sklo, 2 rohové vzpery 300 mm, chrómované pánty integrované, otváranie von, magnetické tesnenie, chrómované vyrovnávacie profily, aluchrómová prahová lišta

Príklad objednávacieho kódu: **P3P G 50 080 10 07**

P3P G 50 080 10 07 = PUR štvrtkruh s jednokridlovými dverami s profilmi, pánty vľavo, rádus 500 mm, výška 2000 mm, šírka 800 mm, chróm, číre sklo

Štandardné rozmery - výška 2000 mm

Šírka A	Šírka vstupu	Šírka pevných dielov B Lavý / Pravý	Typ	Pánty	Rádus	Šírka	Farba	Sklo	
			Kód	G=vľavo D=vpravo	50=500 mm 55=550 mm	Rozmer	10=chróm	07=číre	
800	770	215 / 280	P3P	G	50	080	10	..	1 222 €
		280 / 215	P3P	D	50	080	10	..	
	840	165 / 230	P3P	G	55	080	10	..	
		230 / 165	P3P	D	55	080	10	..	
900	770	315 / 380	P3P	G	50	090	10	..	1 257 €
		380 / 315	P3P	D	50	090	10	..	
	840	265 / 330	P3P	G	55	090	10	..	
		330 / 265	P3P	D	55	090	10	..	
1000	770	415 / 480	P3P	G	50	100	10	..	1 296 €
		480 / 415	P3P	D	50	100	10	..	
	840	365 / 430	P3P	G	55	100	10	..	
		430 / 365	P3P	D	55	100	10	..	

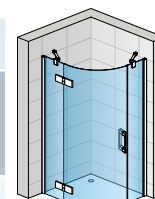

P3PG

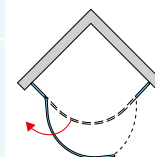
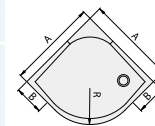

Skutočná šírka (na stred skla) je o 30 mm menšia ako šírka v objednávacom kóde. Pozri Tech. informácie na konci tejto kapitoly.

Zvláštne rozmery

Šírka A	Výška	Typ	Pánty	Rádus	Šírka	Farba	Sklo	
750-1200	2000	P3P	G	50	SM1	10	..	1 459 €
		P3P	D	50	SM1	10	..	
		P3P	G	55	SM1	10	..	
		P3P	D	55	SM1	10	..	

Do objednávky je nutné uviesť, či bude montáž na vaničku alebo na dlažbu (šírka na stred skla). Pozri Tech. informácie na konci tejto kapitoly.

Šírku krídla dverí nemožno meniť, mení sa iba šírka pevných dielov.

U nerovnostranného prevedenia je nutné uviesť šírku pravej a ľavej strany.

Príplatky

Skosenie / Výrez (pri pevnej stene)	Vychádza sa z ceny za zvláštne rozmery	Cena za ks	76 €
-------------------------------------	--	------------	------



↑ P3G
chróm, číre sklo

SAFETY
GLASS
8 mm/
6 mm



Standard
2000 mm

Maximum
1200 mm

AQUA
PERLE



500
550mm



Vid' vysvetlivky k piktogramom na vnútornej zadnej strane obálky.

P3 / Štvrtkruh s jednokrídlovými dverami s L-kovaním

Pevné diely 8 mm, dvere 6 mm
bezpečnostné sklo, 2 rohové vzpery 300 mm, chrómované pánty integrované, otváranie von, magnetické tesnenie, aluchrómová prahová lišta

Príklad objednávacieho kódu: **P3 G 50 SM1 10 07**

P3 G 50 SM1 10 07 = PUR štvrtkruh s jednokrídlovými dverami s L-kovaním, pánty vľavo, rádus 500 mm, výška 2000 mm, šírka zvláštny rozmer, chróm, číre sklo

Zvláštne rozmery

Šírka A	Výška	Typ	Pánty	Rádus	Šírka	Farba	Sklo	Cena
		Kód	G=vľavo D=vpravo	50=500 mm 55=550 mm	Rozmer	10=chróm	07=číre	
750-1200	2000	P3	G	50	SM1	10	07	1 459 €
		P3	D	50	SM1	10	07	
		P3	G	55	SM1	10	07	
		P3	D	55	SM1	10	07	

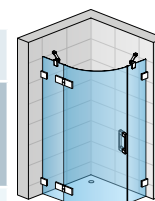

P3G

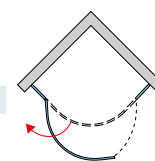
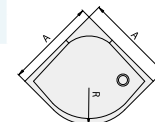

Do objednávky je nutné uviesť, či bude montáž na vaničku alebo na dlažbu (šírka na stred skla). Pozri Tech. informácie na konci tejto kapitoly.

Šírku krídla dverí nemožno meniť, mení sa iba šírka pevných dielov.

U nerovnostranného prevedenia je nutné uviesť šírku pravej a ľavej strany.

Príplatky

Skosenie / Výrez (pri pevnej stene)	Vychádza sa z ceny za zvláštne rozmery	Cena za ks	76 €
-------------------------------------	--	------------	------



↑ **PUR51G + 2x PUT51P**
chróm, číre sklo



Vid' vysvetlivky k piktogramom na vnútornej zadnej strane obálky.

PUR51 / Jednokrídlové dvere pre päťuholník 8 mm bezpečnostné sklo,

chrómované pánty integrované, otváranie von, magnetické tesnenie, aluchrómová prahová lišta

Príklad objednávacieho kódu:

PUR51	G	SM1	10	07
--------------	----------	------------	-----------	-----------

PUR51 G SM1 10 07 = PUR jednokrídlové dvere pre päťuholník, pánty vľavo, výška 2000 mm, šírka zvláštny rozmer, chróm, číre sklo

Zvláštne rozmery

Šírka dverí Rozmer C	Výška	Šírka vstupu	Typ	Pánty	Šírka	Farba	Sklo					
			Kód	G=vľavo D=vpravo	Rozmer	10=chróm	07=číre 22=Durlux	30=Mastercarré 44=Cristal perly 49=satén 51=línia	53=zrkadlové 55=čierne			
450-1000	2000	Šírka C-40 mm	PUR51	G	SM1	10	..	552 €	..	669 €	..	699 €
			PUR51	D	SM1	10
	Do 2000	Šírka C-40 mm	PUR51	G	SM2	10	..	573 €	..	690 €	..	720 €
			PUR51	D	SM2	10

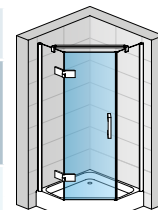

PUR51G

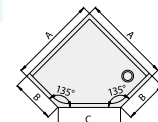

PUT51P / Bočná stena pre päťuholník s vyrovnávacím profilom* 8 mm bezpečnostné sklo,

stabilizačná vzpera, chrómovaný vyrovnávací profil

* Pre kompletný päťuholník je potrebné objednať 2 bočné steny.

Príklad objednávacieho kódu:

PUT51P	SM1	10	07
---------------	------------	-----------	-----------

PUT51P SM1 10 07 = PUR bočná stena pre päťuholník s vyrovnávacím profilom, výška 2000 mm, šírka zvláštny rozmer, chróm, číre sklo

Zvláštne rozmery - cena za stranu

Šírka B	Výška	Typ	Šírka	Farba	Sklo					
		Kód	Rozmer	10=chróm	07=číre 22=Durlux	30=Mastercarré 44=Cristal perly 49=satén 51=línia	53=zrkadlové 55=čierne			
300-1000	2000	PUT51P	SM1	10	..	401 €	..	460 €	..	475 €
	Do 2000	PUT51P	SM2	10	..	416 €	..	475 €	..	490 €

Do objednávky je nutné uviesť, či bude montáž na vaničku alebo na dlažbu (šírka na stred skla). Pozri Tech. informácie na konci tejto kapitoly.

Do objednávky je nutné uviesť šírku bočnej steny (rozmer B) a šírku A.

U nerovnostranného prevedenia je nutné špecifikovať šírku pravej a ľavej strany.

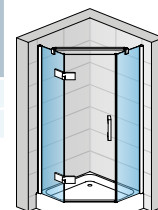
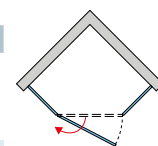

2x PUT51P

Príplatky

Skosenie / Výrez (pri pevnej stene)	Vychádza sa z ceny za zvláštne rozmery	Cena za ks	76 €
-------------------------------------	--	------------	------

Instalačné rozmery vaničky

	Šírka		
	Rozmer A	Rozmer B	Rozmer C
Štandardné rozmery	800	350	636
		300	707
	900	450	636
		400	707
	1000	550	636
		500	707

Technické informácie pozri strana 92-95.

Rozmery v mm. Ceny v EUR bez DPH. Zvláštne vyhotovenie nie je možné vrátiť.



↑ **PUR51G + 2x PUT51**
chróm, číre sklo



Vid' vysvetlivky k piktogramom na vnútornej zadnej strane obálky.

PUR51 / Jednokrídlové dvere pre päťuholník 8 mm bezpečnostné sklo,

chrómované pánty integrované, otváranie von, magnetické tesnenie, aluchrómová prahová lišta

Príklad objednávacieho kódu: **PUR51 G SM1 10 07** = PUR jednokrídlové dvere pre päťuholník, pánty vľavo, výška 2000 mm, šírka zvláštny rozmer, chróm, číre sklo

Zvláštne rozmery

Šírka dverí Rozmer C	Výška	Šírka vstupu	Typ	Pánty	Šírka	Farba	Sklo					
			Kód	G=vľavo D=vpravo	Rozmer	10=chróm	07=číre 22=Durlux	30=Mastercarré 44=Cristal perly 49=satén 51=línia	53=zrkadlové 55=čierne			
450-1000	2000	Šírka C -40 mm	PUR51	G	SM1	10	..	552 €	..	669 €	..	699 €
			PUR51	D	SM1	10
	Do 2000 ¹⁾	Šírka C -40 mm	PUR51	G	SM2	10	..	573 €	..	690 €	..	720 €
			PUR51	D	SM2	10

¹⁾ PURmax: Príplatok k cene atypického prevedenia PUR51D(G)SM2 pri výške
 2001 - 2100 mm +10 %
 2101 - 2200 mm +20 %
 2201 - 2300 mm +30 %

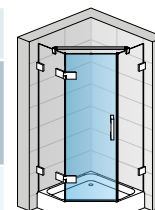

PUR51G

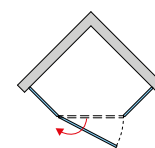
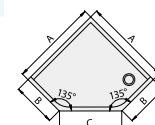

PUT51 / Bočná stena pre päťuholník s L-kovaním* 8 mm bezpečnostné sklo,

stabilizačná vzpera, chrómované L-kovania

* Pre kompletný päťuholník je potrebné objednať 2 bočné steny.

Príklad objednávacieho kódu: **PUT51 SM1 10 07** = PUR bočná stena pre päťuholník s L-kovaním, výška 2000 mm, šírka zvláštny rozmer, chróm, číre sklo

Zvláštne rozmery - cena za stranu

Šírka B	Výška	Typ	Šírka	Farba	Sklo					
		Kód	Rozmer	10=chróm	07=číre 22=Durlux	30=Mastercarré 44=Cristal perly 49=satén 51=línia	53=zrkadlové 55=čierne			
300-1000	2000	PUT51	SM1	10	..	401 €	..	460 €	..	475 €
	Do 2000 ¹⁾	PUT51	SM2	10	..	416 €	..	475 €	..	490 €

Do objednávky je nutné uviesť, či bude montáž na vaničku alebo na dlažbu (šírka na stred skla). Pozri Tech. informácie na konci tejto kapitoly.

Do objednávky je nutné uviesť šírku bočnej steny (rozmer B) a šírku A.

U nerovnostranného prevedenia je nutné špecifikovať šírku pravej a ľavej strany.

¹⁾ PURmax: Príplatok k cene atypického prevedenia PUT51SM2 pri výške
 2001 - 2100 mm +10 %
 2101 - 2200 mm +20 %
 2201 - 2300 mm +30 %

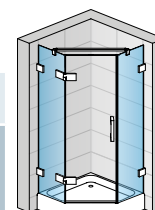

2x PUT51

Príplatky

Skosenie / Výrez (pri pevnej stene)	Vychádza sa z ceny za zvláštne rozmery	Cena za ks	76 €
-------------------------------------	--	------------	------

Instalačné rozmery vaničky

	Šírka		
	Rozmer A	Rozmer B	Rozmer C
Štandardné rozmery	800	350	636
		300	707
	900	450	636
		400	707
	1000	550	636
		500	707

Technické informácie pozri strana 92-95.

Rozmery v mm. Ceny v EUR bez DPH. Zvláštne vyhotovenie nie je možné vrátiť.



↑ PUR52 + 2x PUT52P
 chróm, číre sklo

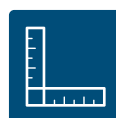

Vid' vysvetlivky k piktogramom na vnútornej zadnej strane obálky.

PUR52 / Dvojkřídlové dveře pre pätuholník 8 mm bezpečnostné sklo,

chrómované pánty integrované, otváranie von, magnetické tesnenie, aluchrómová prahová lišta

Príklad objednávacieho kódu: **PUR52 SM1 10 07**

PUR52 SM1 10 07 = PUR dvojkřídlové dveře pre pätuholník, výška 2000 mm, šírka zvláštny rozmer, chróm, číre sklo

Zvláštne rozmery

Šírka dverí Rozmer C	Výška	Šírka vstupu	Typ	Šírka	Farba	Sklo					
			Kód	Rozmer	10=chróm	07=číre 22=Durlux	30=Mastercarré 44=Cristal perly 49=satén 51=línia	53=zrkadlové 55=čierne			
450-1000	2000 Do 2000	Šírka C -50 mm	PUR52	SM1	10	..	656 €	..	773 €	..	803 €
			PUR52	SM2	10	..	663 €	..	780 €	..	810 €

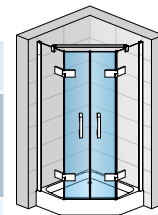

PUR52

PUT52P / Bočná stena pre pätuholník s vyrovnávacím profilom* 8 mm bezpečnostné sklo,

stabilizačná vzpera, chrómovaný vyrovnávací profil

* Pre kompletný pätuholník je potrebné objednať 2 bočné steny.

Príklad objednávacieho kódu: **PUT2 SM1 10 07**

PUT52P SM1 10 07 = PUR bočná stena pre pätuholník s vyrovnávacím profilom, výška 2000 mm, šírka zvláštny rozmer, chróm, číre sklo

Zvláštne rozmery - cena za stranu

Šírka B	Výška	Typ	Šírka	Farba	Sklo					
		Kód	Rozmer	10=chróm	07=číre 22=Durlux	30=Mastercarré 44=Cristal perly 49=satén 51=línia	53=zrkadlové 55=čierne			
300-1000	2000	PUT52P	SM1	10	..	401 €	..	460 €	..	475 €
	Do 2000	PUT52P	SM2	10	..	416 €	..	475 €	..	490 €

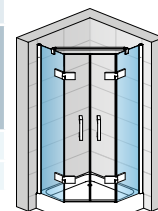
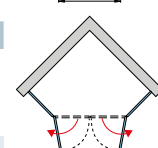
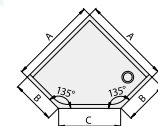

2x PUT52P

Do objednávky je nutné uviesť, či bude montáž na vaničku alebo na dlažbu (šírka na stred skla). Pozri Tech. informácie na konci tejto kapitoly.

Do objednávky je nutné uviesť šírku bočnej steny (rozmer B) a šírku A.

U nerovnostranného prevedenia je nutné špecifikovať šírku pravej a ľavej strany.

Príplatky

Skosenie / Výrez (pri pevnej stene)	Vychádza sa z ceny za zvláštne rozmery	Cena za ks	76 €
-------------------------------------	--	------------	------

Instalačné rozmery vaničky

	Šírka		
	Rozmer A	Rozmer B	Rozmer C
Štandardné rozmery	800	350	636
		300	707
	900	450	636
		400	707
	1000	550	636
		500	707

Technické informácie pozri strana 92-95.

Rozmery v mm. Ceny v EUR bez DPH. Zvláštne vyhotovenie nie je možné vrátiť.



↑ **PUR52 + 2x PUT52**
chróm, číre sklo

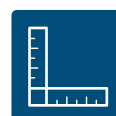

Vid' vysvetlivky k piktogramom na vnútornej zadnej strane obálky.

PUR52 / Dvojkřídlové dveře pre pätuholník 8 mm bezpečnostné sklo,

chrómované pánty integrované, otváranie von, magnetické tesnenie, aluchrómová prahová lišta

Príklad objednávacieho kódu: **PUR52 SM1 10 07**

PUR52 SM1 10 07 = PUR dvojkřídlové dveře pre pätuholník, výška 2000 mm, šírka zvláštny rozmer, chróm, číre sklo

Zvláštne rozmery

Šírka dverí Rozmer C	Výška	Šírka vstupu	Typ	Šírka	Farba	Sklo					
			Kód	Rozmer	10=chróm	07=číre 22=Durlux	30=Mastercarré 44=Cristal perlý 49=satén 51=línia	53=zrkadlové 55=čierne			
450-1000	2000 Do 2000 ¹⁾	Šírka C -50 mm	PUR52	SM1	10	..	656 €	..	773 €	..	803 €
			PUR52	SM2	10	..	663 €	..	780 €	..	810 €

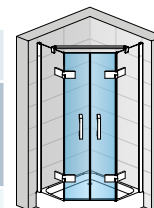

PUR52

¹⁾ PURmax: Príplatok k cene atypického prevedenia PUR52SM2 pri výške

2001 - 2100 mm +10 %

2101 - 2200 mm +20 %

2201 - 2300 mm +30 %

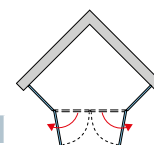
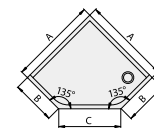

PUT52 / Bočná stena pre pätuholník s L-kovaním* 8 mm bezpečnostné sklo,

stabilizačná vzpera, chrómované L-kovanie

* Pre kompletný pätuholník je potrebné objednať 2 bočné steny.

Príklad objednávacieho kódu: **PUT52 SM1 10 07**

PUT52 SM1 10 07 = PUR bočná stena pre pätuholník s L-kovaním, výška 2000 mm, šírka zvláštny rozmer, chróm, číre sklo

Zvláštne rozmery - cena za stranu

Šírka B	Výška	Typ	Šírka	Farba	Sklo					
		Kód	Rozmer	10=chróm	07=číre 22=Durlux	30=Mastercarré 44=Cristal perlý 49=satén 51=línia	53=zrkadlové 55=čierne			
300-1000	2000 Do 2000 ¹⁾	PUT52	SM1	10	..	401 €	..	460 €	..	475 €
		PUT52	SM2	10	..	416 €	..	475 €	..	490 €

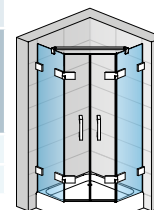

2x PUT52

Do objednávky je nutné uviesť, či bude montáž na vaničku alebo na dlažbu (šírka na stred skla). Pozri Tech. informácie na konci tejto kapitoly.

Do objednávky je nutné uviesť šírku bočnej steny (rozmer B) a šírku A.

U nerovnostranného prevedenia je nutné špecifikovať šírku pravej a ľavej strany.

¹⁾ PURmax: Príplatok k cene atypického prevedenia PUT52SM2 pri výške

2001 - 2100 mm +10 %

2101 - 2200 mm +20 %

2201 - 2300 mm +30 %

Príplatky

Skosenie / Výrez (pri pevnej stene)	Vychádza sa z ceny za zvláštne rozmery	Cena za ks	76 €
-------------------------------------	--	------------	------

Instalačné rozmery vaničky

	Šírka		
	Rozmer A	Rozmer B	Rozmer C
Štandardné rozmery	800	350	636
		300	707
	900	450	636
		400	707
	1000	550	636
		500	707

Technické informácie pozri strana 92-95.

Rozmery v mm. Ceny v EUR bez DPH. Zvláštne vyhotovenie nie je možné vrátiť.

Technické parametre a dizajn

+ Kvalitné pánty

Zdvihový mechanizmus pri pántoch

- Zdvihový mechanizmus uľahčuje otváranie dverí
- Zdvihový mechanizmus znižuje opotrebenie tesnenia na dverách

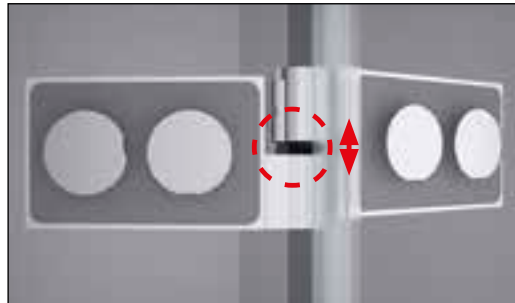

Prestaviteľnosť pántov

- Dovoľuje vyrovnať až 5 mm sklon múru



Poistná skrutka čapu

- Pre optimálnu bezpečnosť (1)



Zapustenie pántov na vnútornej strane skla

- Hladká plocha zakrytých zapustených pántov uľahčuje čistenie (2 a 3)



Technické parametre a dizajn

+ Zjednodušená a rýchla montáž



Diel pántu s čapom predmontovaný na profil

- Uľahčuje montáž a slúži aj ako šablóna pre vŕtanie
- Zabezpečuje umiestnenie na stene
- Zaisťuje odstup skla od podlahy
- Odstraňuje nutnosť manipulácie pri montáži
- Montáž zvládne 1 osoba



Predmontované pánty na sklo priamo z výroby

- Časovo úsporná montáž
- Vyrovnanie pántov je zabezpečené

+ Možnosť prestaviteľnosti

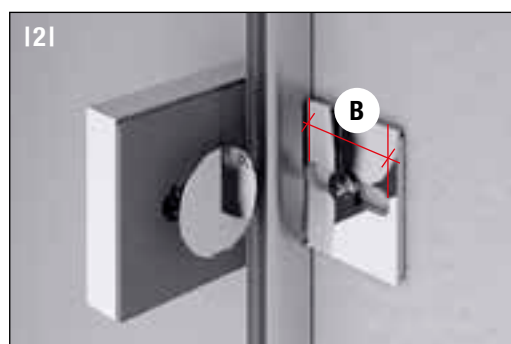
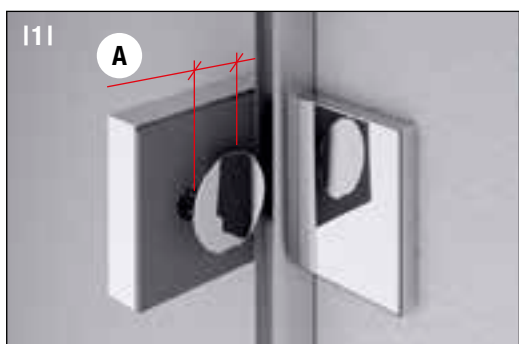

L-kovanie umožňujúce jednoduchú montáž

- Umožňuje vyrovnanie nerovnej steny (1); prestaviteľná šírka **A** = 10 mm max
- Umožňuje vyrovnanie pevných stien a nepresností pri vŕtaní (2); Prestaviteľná šírka **B** = 18 mm max
- Tesniaci U-profil umožňuje zakrytie škáry medzi sklom a stenou a zaisťuje čisté silikónovanie (3); Prestaviteľná šírka **C** = od 4 mm
- Prestaviteľná šírka **D** = do 10 mm max

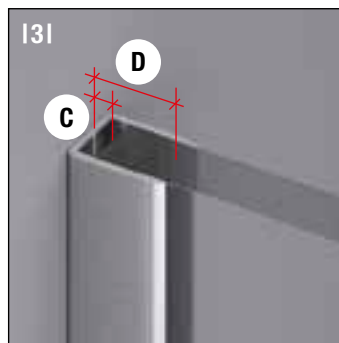

Vyrovňavací profil P (4)

- Umožňuje 20 mm prestaviteľnosť pevných stien
- Umožňuje jednoduché nastavenie zvonku

L-profil s magnetickým tesnením (5)

- Umožňuje prestaviteľnosť +5 mm

Technické parametre a dizajn

+ Dizajn a funkčnosť

Kvalitné pánty

- Masívne pánty z pochrómovanej mosadze s výrazným hranatým dizajnom dodávajú rade PUR nezameniteľný dizajn
- Otváranie von



Uchytenie na stenu

- Pevné steny sú uchytené na stenu pomocou dizajnového L-kovania s tesniacim U-profilom



+ Ergonomické dizajnové madlo

Madlo

- Kvalitné madlo z pochrómovanej mosadze zvyrazňuje čisté línie zásteny a zároveň sa hodí k dizajnu pántov



+ Užitočné doplnky

Držiak uteráku a sklenená polička

- Kvalitný držiak uteráku (1) na vonkajšej strane a praktická sklenená polička na vnútornej strane (2), ktoré je možné objednať jednotlivo alebo naraz ako účelný doplnok



Technické parametre a dizajn

+ Optimálna stabilita



Upevnenie

- Stabilizačná vzpera alebo rohová vzpera z pochrómovanej mosadze pre optimálnu stabilitu pevných stien



Predmontovaný dolný vodorovný profil u typov PDT4, SOL, DUOP a TRIO

- Zaisťuje bezpečnú montáž
- Zabráňuje rozbitiu skla pri montáži
- Umožňuje čisté silikónovanie

+ Čo najlepšia tesnosť



Tesnosť

- Pre optimálnu tesnosť sa štandardne dodáva prahová lišta. Voliteľne možno inštalovať aj bez prahovej lišty. V tomto prípade sa použije iné tesnenie, ktoré je súčasťou balenia

Technické informácie

Pokyny k inštalácii

Dvere s bočnou stenou, rohový vstup - montáž na vaničku

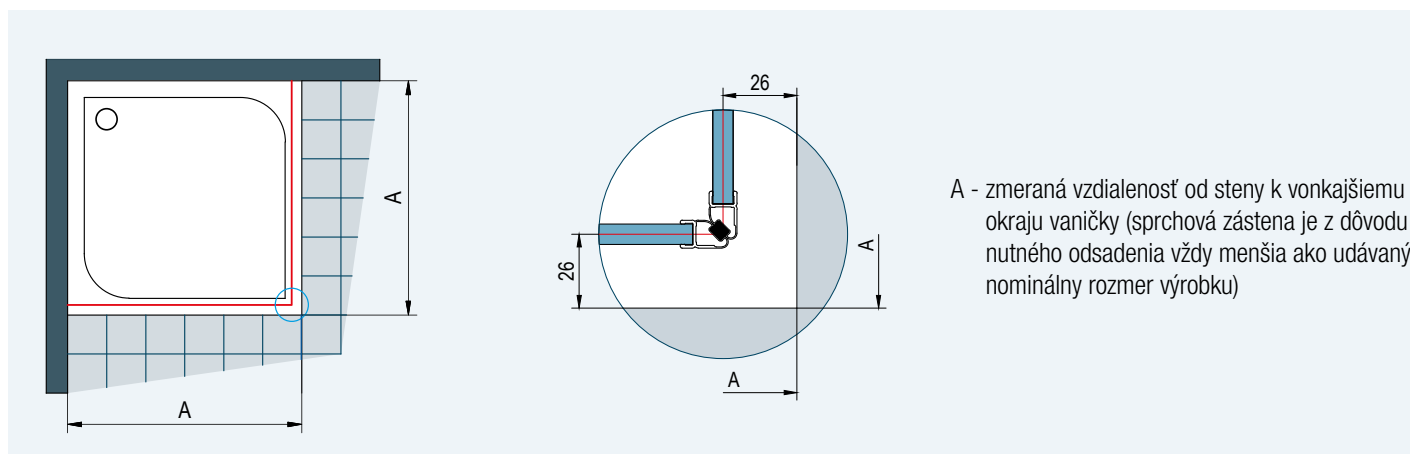

A - zmeraná vzdialenosť od steny k vonkajšiemu okraju vaničky (sprchová zástena je z dôvodu nutného odsadenia vždy menšia ako udávaný nominálny rozmer výrobku)

Obr. 1: Pri montáži na vaničku je odsadenie 26 mm rovnaké pre štandardné i zvláštne rozmery.

Dvere s bočnou stenou, rohový vstup - montáž na dlažbu

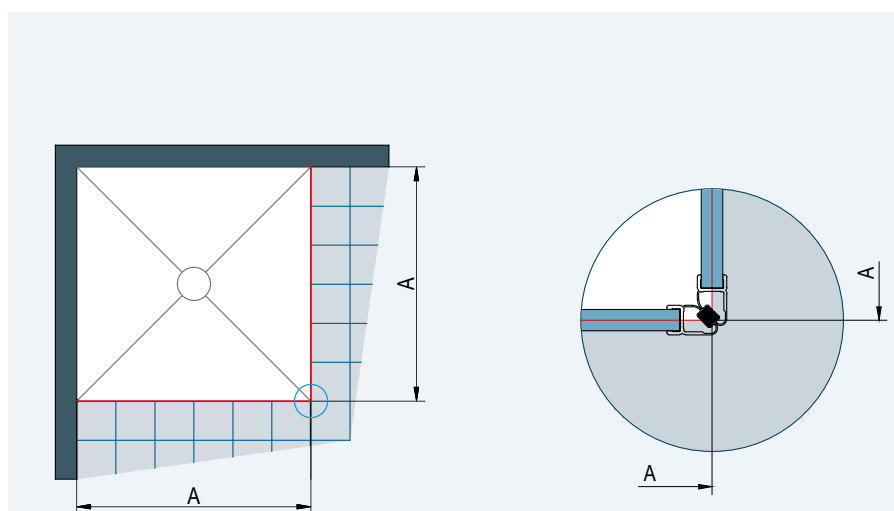

Stavebná pripravenosť dlažby pre zástenu štandardných rozmerov

Štandardná šírka	Šírka A = k osi skla
700	664 x 664
750	714 x 714
800	764 x 764
900	864 x 864
1000	964 x 964
1200	1164 x 1164
1400	1364 x 1364

A: zmeraný rozmer od steny k osi skla

Štandardné rozmery je možné použiť len v prípade, že rozmer dlažby zodpovedá šírke A v tabuľke vpravo /so zohľadnením tolerancie/, inak je nutný zvláštny rozmer.

Sprchové zásteny s vyrovnávacími profilmi:
Skutočná šírka štandardnej zásteny zodpovedá šírke A /rozmer na stred skla/ z vyššie uvedenej tabuľky s toleranciou -10 až +10 mm.

Obr. 2: Pri montáži na dlažbu sa pri výrobe nezohľadňuje žiadne odsadenie

Technické informácie

Štvrt'kruh - montáž na vaničku

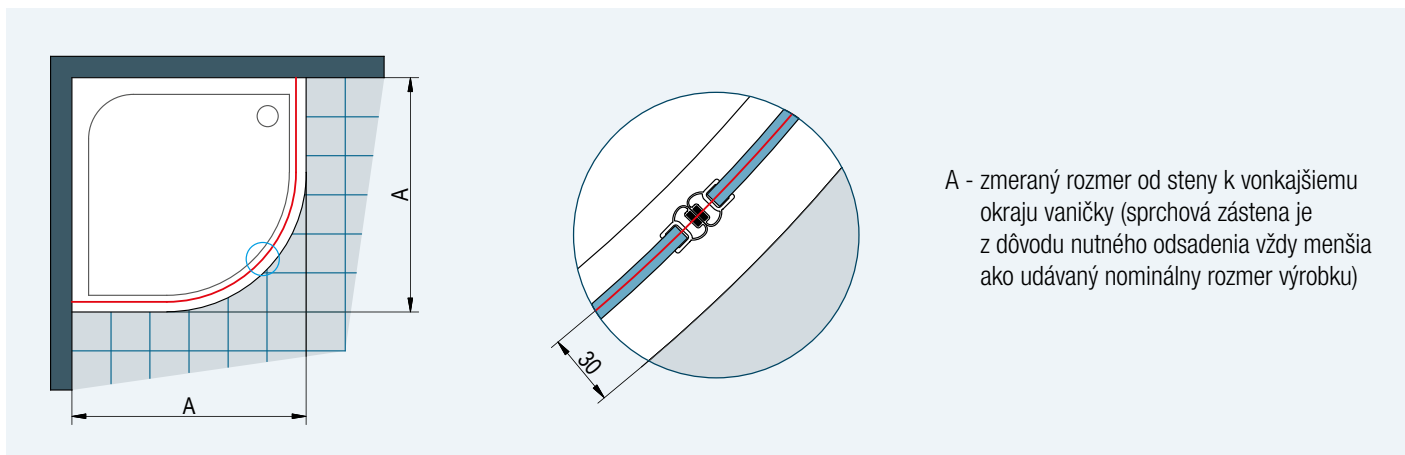

A - zmeraný rozmer od steny k vonkajšiemu okraju vaničky (sprchová zástena je z dôvodu nutného odsadenia vždy menšia ako udávaný nominálny rozmer výrobku)

Obr. 3: Pri montáži na vaničku je odsadenie 30 mm rovnaké pre štandardné i zvláštne rozmery.

Štvrt'kruh - montáž na dlažbu

Stavebná pripravenosť dlažby pre zástenu štandardných rozmerov

Štvrt'kruh - rádus 500

Štandardná šírka	Šírka A = k osi skla	Šírka B pre rádus 500
800	770 x 770	300
900	870 x 870	400
1000	970 x 970	500

R470: Rádus k osi skla štvrt'kruhu s nominálnym rádiom 500 mm

Štvrt'kruh - rádus 550

Štandardná šírka	Šírka A = k osi skla	Šírka B pre rádus 550
800	770 x 770	250
900	870 x 870	350
1000	970 x 970	450

R520: Rádus k osi skla štvrt'kruhu s nominálnym rádiom 550 mm

Štvrt'kruhy s vyrovnávacími profilmi:
Skutočná šírka štandardnej zásteny zodpovedá šírke A /rozmer na stred skla/ z vyššie uvedenej tabuľky s toleranciou-15 až +5 mm.

A - zmeraný rozmer od steny k osi skla.

Štandardné rozmery je možné použiť len v prípade, že rozmer dlažby zodpovedá šírke A v tabuľkách vpravo /so zohľadnením tolerance/, inak je nutný zvláštny rozmer.

Obr. 4: Pri montáži na dlažbu sa pri výrobe nezohľadňuje žiadne odsadenie. U dlažby je nutné zohľadniť rádus R470 alebo R520 (pozri tabuľky vpravo).

Technické informácie

Možnosti prestaviteľnosti u bočných stien s L-kovaním

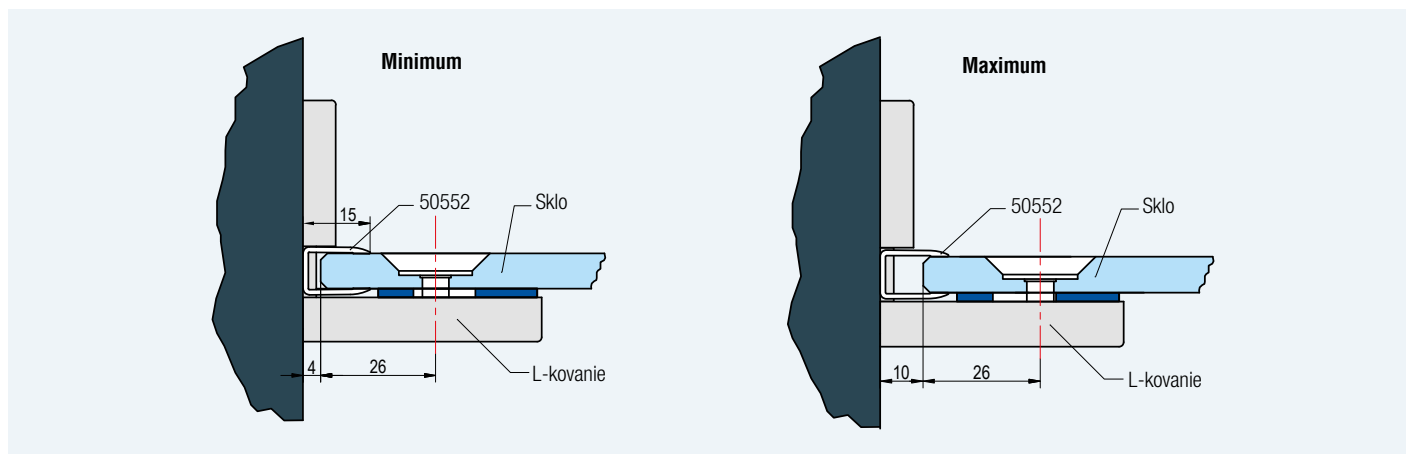

Obr. 5: L-kovanie s tesniacim U-profilom 50552 umožňuje vyrovnanie nerovností steny do 6 mm. Tesniaci U-profil 50552 umožňuje zakryť medzeru medzi stenou a sklom.

Montáž dverí so skrátenou bočnou stenou v 90°

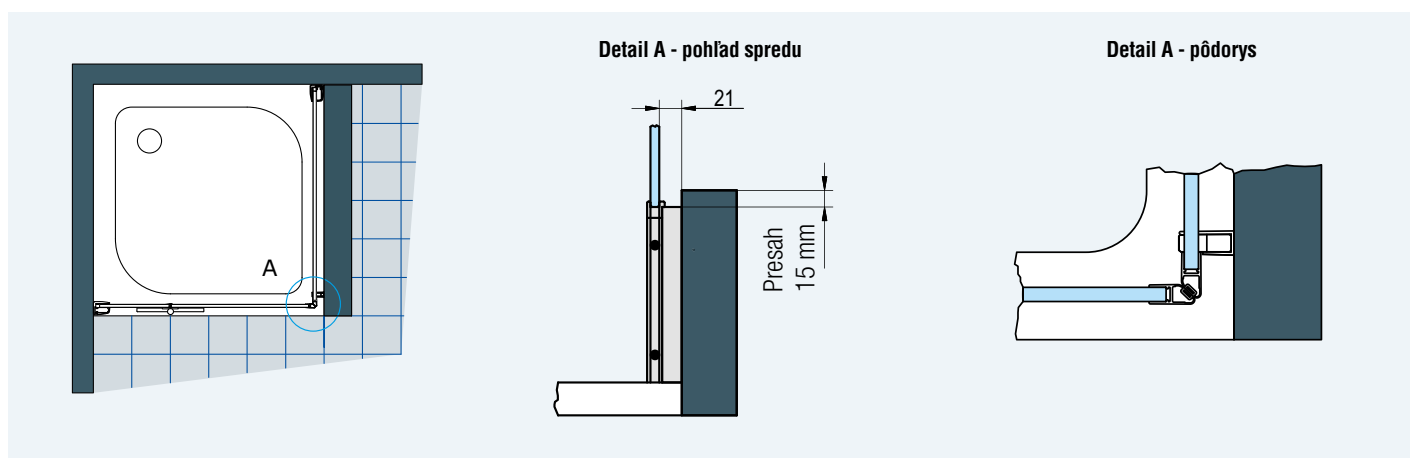

Montážna zvláštnosť:

Skrátená bočná stena v 90° sa montuje z boku vane. Výhodou je jednoduché čistenie.

Technické informácie k profilom

50452 Vyrovnávací profil pre 8 mm sklá

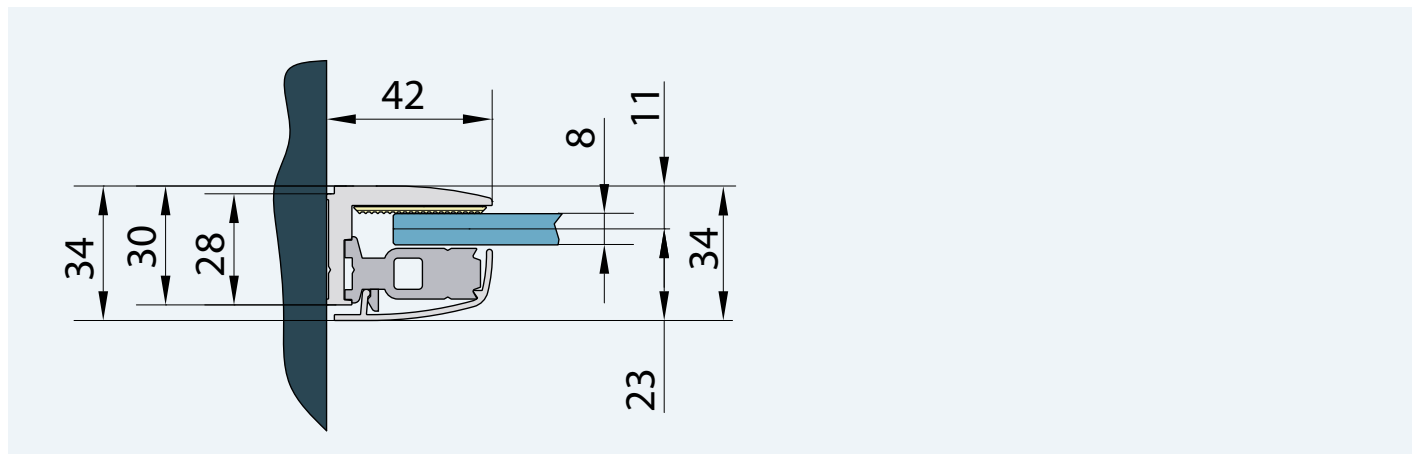

EP1 L-profil (50263) k upevneniu dverí alebo bočnej steny na roh v 90° uhle

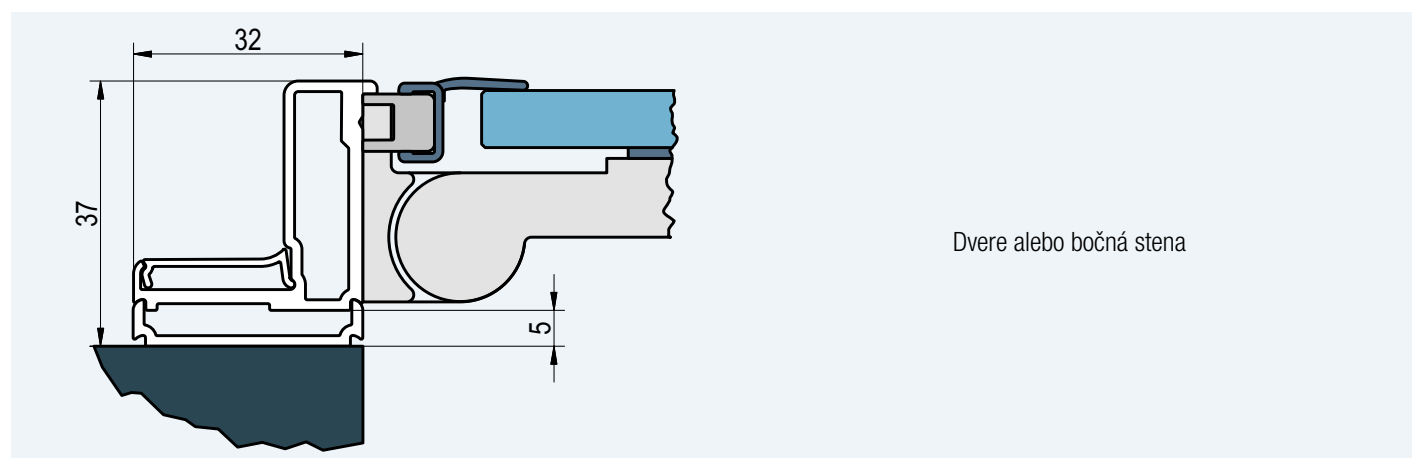

50420 Profil s magnetickým tesnením



Escura je moderná, inšpirujúca a dynamická séria sprchových zásten, ktorá sa vyznačuje osobitým dizajnom. Dvere a pevné steny sú vyrobené z 6 mm bezpečnostného skla a majú moderný dizajn madiel a pántov. Pánty sú na vnútornej strane skla zapustené, čo značne uľahčuje čistenie. Jednoduchej údržbe tiež napomáha antiplaková úprava skla Aquaperle, ktorá sa štandardne dodáva na všetkých sklách. Zdvihový mechanizmus u pántov uľahčuje otváranie a zabraňuje predčasnému opotrebovaniu tesnenia na dverách.

Vlastnosti:

- 6 a 8 mm bezpečnostné sklo
- Štandardná výška 2000 mm
- Antiplaková úprava Aquaperle
- Na vnútornej strane zapustené chrómované pánty so zdvihovým mechanizmom
- Dvere s otváraním iba von
- Jednoduché čistenie
- Maximálna stabilita a jednoduchá montáž
- Štandardné rozmery a možnosť atypických širok
- Štandardná dodávka aluchrómová prahová lišta



Moderné kvalitné pánty z pochrómovanej mosadze s užitočným zdvihovým mechanizmom.



Výrazný, mierne zakrivený tvar madla výzdvihuje moderný a elegantný dizajn.



Elegantné rohové vzpery harmonicky podčiarkujú celkové riešenie a zaručujú optimálnu stabilitu.



ESCURA

ESCURA

Atraktívny dizajn a jasný štýl



▲ **ES1CD + EST1**
aluchróm, číre sklo

◀ **ES1CD + V.ESC**
aluchróm, číre sklo



Vid' vysvetlivky k piktogramom na vnútornej zadnej strane obálky.

ES1C / Jednokrídlové dvere 6 mm bezpečnostné sklo, integrované pánty so zdvihovým mechanizmom, otváranie von, magnetické tesnenie, aluchrómová prahová lišta

Příklad objednávacieho kódu: **ES1C G 075 50 07**

ES1C G 075 50 07 = ESCURA jednokrídlové dvere, pánty vľavo, šírka 750 mm, výška 2000 mm, aluchróm, číre sklo

Štandardné rozmery - výška 2000 mm

Šírka celková	Šírka vstupu	Typ	Pánty	Šírka	Farba	Sklo	
		Kód	G=vľavo D=vpravo	Rozmer	50=aluchróm	07=číre	
700	595	ES1C	G	070	50	07	487 €
		ES1C	D	070	50	07	
750	645	ES1C	G	075	50	07	498 €
		ES1C	D	075	50	07	
800	695	ES1C	G	080	50	07	508 €
		ES1C	D	080	50	07	
900	795	ES1C	G	090	50	07	519 €
		ES1C	D	090	50	07	
1000	895	ES1C	G	100	50	07	529 €
		ES1C	D	100	50	07	

Zásteny s červeno vyznačeným objednávacím kódom sa držia sklodom.

Zvláštne rozmery

Šírka	Výška	Typ	Pánty	Šírka	Farba	Sklo	
700-1000	2000	ES1C	G	SM1	50	07	550 €
		ES1C	D	SM1	50	07	

Do objednávky je nutné uviesť, či bude montáž na vaničku alebo na dlažbu (šírka na stred skla). Pozri Tech. informácie na konci tejto kapitoly.

Nástenný profil s magnetickým tesnením (nutné objednať iba pre montáž do niky)

Kód	Výška	Farba	
V.ESC.50	2000	50=aluchróm	53 €

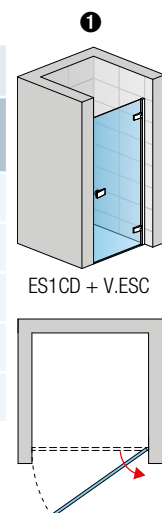

ESCURA

EST1 / Bočná stena v 90° 6 mm bezpečnostné sklo, stabilizačná vzpera

Příklad objednávacieho kódu: **EST1 0750 50 07**

EST1 0750 50 07 = ESCURA bočná stena, šírka 750 mm, výška 2000 mm, aluchróm, číre sklo

Štandardné rozmery

Šírka	Výška	Typ	Šírka	Farba	Sklo	
		Kód	Rozmer	50=aluchróm	07=číre	
700	2000	EST1	0700	50	07	321 €
750	2000	EST1	0750	50	07	326 €
800	2000	EST1	0800	50	07	336 €
900	2000	EST1	0900	50	07	347 €
1000	2000	EST1	1000	50	07	357 €
1200	2000	EST1	1200	50	07	378 €

V prípade montáže bočnej steny s dverami na dlažbu je nutné vziať do úvahy rozdiel medzi nominálnou a fyzickou šírkou. Pozri Technické informácie na konci tejto kapitoly.

Zásteny s červeno vyznačeným objednávacím kódom sa držia sklodom.

Zvláštne rozmery

Šírka	Výška	Typ	Šírka	Farba	Sklo	
700-1200	2000	EST1	SM1	50	07	399 €

Do objednávky je nutné uviesť, či bude montáž na vaničku alebo na dlažbu (šírka na stred skla). Pozri Tech. informácie na konci tejto kapitoly.

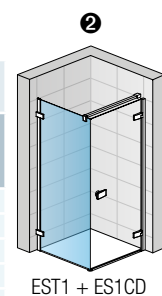

Prestaviteľné šírky

	Šírka	Stavebná pripravenosť niky po obložení	Inštalčné rozmery vaničky - od zvislého obkladu po vonkajšiu hranu vaničky		Inštalčné rozmery pre montáž na dlažbu (stred skla)	
		1	2		Montáž na dlažbu (stred skla)	
		Dvere v nike (-16 mm; +0 mm)	Dvere (+bočná stena v 90° (-16 mm; +0 mm)	Bočná stena v 90° (-18 mm; +0 mm)	Dvere (+b. stena v 90°) (-6 mm; +10 mm)	Bočná stena v 90° (-8 mm; +10 mm)
Štandardné rozmery	700	684-700	684-700	682-700	665	665
	750	734-750	734-750	732-750	715	715
	800	784-800	784-800	782-800	765	765
	900	884-900	884-900	882-900	865	865
	1000	984-1000	984-1000	982-1000	965	965
	1200	---	---	1182-1200	---	1165
Zvláštne rozmery	napr.: 865	(-6 mm; +10 mm) 859-875	(-6 mm; +10 mm) 859-875	(-8 mm; +10 mm) 857-875		

Technické informácie na stranách 110-111.

Rozmery v mm. Ceny v EUR bez DPH. Zvláštne vyhotovenie nie je možné vrátiť.



▲ **ES13D + EST1**
aluchróm, číre sklo

◀ **ES13D + V.ESC**
aluchróm, číre sklo

**SAFETY
GLASS**
6 mm/
8 mm



Standard
2000 mm

**AQUA
PERLE**



Vid' vysvetlivky k piktogramom na vnútornej zadnej strane obálky.

ES13 / Jednokrídlové dvere s pevnou stenou v rovine 6 mm bezpečnostné sklo,

integrované pánty so zdvihovým mechanizmom, otváranie von, magnetické tesnenie, aluchrómová prahová lišta, rohová vzpera

Príklad objednávacieho kódu: **ES13 G 075 50 07**

ES13 G 075 50 07 = ESCURA jednokrídlové dvere s pevnou stenou v rovine, pánty vľavo, šírka 750 mm, výška 2000 mm, aluchróm, číre sklo

Štandardné rozmery - výška 2000 mm

Šírka celková	Šírka pevnej steny	Šírka krídla dverí	Šírka vstupu	Typ	Pánty	Šírka	Farba	Sklo	Cena
				Kód	G=vľavo D=vpravo	Rozmer	50=aluchróm	07=číre	
750	257	493	455	ES13	G	075	50	07	550 €
				ES13	D	075	50	07	
800	257	543	505	ES13	G	080	50	07	561 €
				ES13	D	080	50	07	
900	357	543	505	ES13	G	090	50	07	571 €
				ES13	D	090	50	07	
1000	357	643	605	ES13	G	100	50	07	582 €
				ES13	D	100	50	07	
1200	457	743	705	ES13	G	120	50	07	592 €
				ES13	D	120	50	07	

Zásteny s červeno vyznačeným objednávacím kódom sa držia sklodom.

Zvláštne rozmery

Šírka	Výška	Typ	Pánty	Šírka	Farba	Sklo	Cena
750-1200	2000	ES13	G	SM1	50	07	624 €
		ES13	D	SM1	50	07	

ES13 vo zvláštnom rozmere možno objednať len so štandardnou šírkou krídla dverí (pozri horná tabuľka).

Do objednávky je nutné uviesť, či bude montáž na vaničku alebo na dlažbu (šírka na stred skla). Pozri Tech. informácie na konci tejto kapitoly.

Nástenný profil s magnetickým tesnením

(nutné objednať iba pre montáž do niky)

Kód	Výška	Farba	Cena
		50=aluchróm	
V.ESC.50	2000	50=aluchróm	53 €

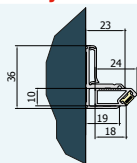

EST1 / Bočná stena v 90°

6 mm bezpečnostné sklo, stabilizačná vzpera

Príklad objednávacieho kódu: **EST1 0750 50 07**

EST1 0750 50 07 = ESCURA bočná stena, šírka 750 mm, výška 2000 mm, aluchróm, číre sklo

Štandardné rozmery

Šírka	Výška	Typ	Šírka	Farba	Sklo	Cena
		Kód	Rozmer	50=aluchróm	07=číre	
700	2000	EST1	0700	50	07	321 €
750	2000	EST1	0750	50	07	326 €
800	2000	EST1	0800	50	07	336 €
900	2000	EST1	0900	50	07	347 €
1000	2000	EST1	1000	50	07	357 €
1200	2000	EST1	1200	50	07	378 €

V prípade montáže bočnej steny s dverami na dlažbu je nutné vziať do úvahy rozdiel medzi nominálnou a fyzickou šírkou. Pozri Technické informácie na konci tejto kapitoly.

Zásteny s červeno vyznačeným objednávacím kódom sa držia sklodom.

Zvláštne rozmery

Šírka	Výška	Typ	Šírka	Farba	Sklo	Cena
700-1200	2000	EST1	SM1	50	07	399 €

Do objednávky je nutné uviesť, či bude montáž na vaničku alebo na dlažbu (šírka na stred skla). Pozri Tech. informácie na konci tejto kapitoly.

Prestaviteľné šírky

Štandardné rozmery	Šírka	Stavebná pripravenosť niky po obložení	Inštalčné rozmery vaničky - od zvislého obkladu po vonkajšiu hranu vaničky		Inštalčné rozmery pre montáž na dlažbu (stred skla)	
		Dvere v nike (-18 mm; +0 mm)	Dvere (+bočná stena v 90°) (-18 mm; +0 mm)		Montáž na dlažbu (stred skla)	
			Dvere (+bočná stena v 90°) (-18 mm; +0 mm)	Bočná stena v 90° (-18 mm; +0 mm)	Dvere (+b. stena v 90°) (-8 mm; +10 mm)	Bočná stena v 90° (-8 mm; +10 mm)
700	---	---	682-700	---	665	
750	732-750	732-750	732-750	715	715	
800	782-800	782-800	782-800	765	765	
900	882-900	882-900	882-900	865	865	
1000	982-1000	982-1000	982-1000	965	965	
1200	1182-1200	1182-1200	1182-1200	1165	1165	
Zvláštne rozmery	napr.: 865	(-8 mm; +10 mm) 857-875	(-8 mm; +10 mm) 857-875	(-8 mm; +10 mm) 857-875		

Technické informácie na stranách 110-111.

Rozmery v mm. Ceny v EUR bez DPH. Zvláštne vyhotovenie nie je možné vrátiť.

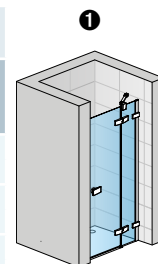

ES13D + V.ESC

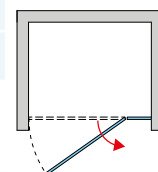

EST1 + ES13D



↑ **ES1CG + ES1CD**
aluchróm, číre sklo



Vid' vysvetlivky k piktogramom na vnútornej zadnej strane obálky.

ES1C / Rohový vstup jednodielny s krídlými dverami 6 mm bezpečnostné sklo,

integrované pánty so zdvíhovým mechanizmom, otváranie von, magnetické tesnenie, aluchrómová prahová lišta

Príklad objednávacieho kódu: **ES1C G 075 50 07**

ES1C G 075 50 07 = ESCURA rohový vstup, ľavý diel, šírka 750 mm, výška 2000 mm, aluchróm, číre sklo

Štandardné rozmery - výška 2000 mm - cena za stranu

Šírka celková	Šírka vstupu	Typ	Diel	Šírka	Farba	Sklo	
		Kód	G=ľavý D=pravý	Rozmer	50=aluchróm	07=číre	
750	930	ES1C	G	075	50	07	498 €
		ES1C	D	075	50	07	
800	1000	ES1C	G	080	50	07	508 €
		ES1C	D	080	50	07	
900	1140	ES1C	G	090	50	07	519 €
		ES1C	D	090	50	07	
1000	1280	ES1C	G	100	50	07	529 €
		ES1C	D	100	50	07	

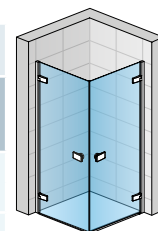

ES1CG + ES1CD

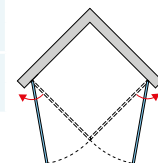

V prípade montáže na dlažbu je nutné vziať do úvahy rozdiel medzi nominálnou a fyzickou šírkou. Pozri Technické informácie na konci tejto kapitoly.

Rohový vstup sa skladá z ľavého a pravého dielu.

Zásteny s červeno vyznačeným objednávacím kódom sa držia sklodom.

Zvláštne rozmery - cena za stranu

Šírka	Výška	Typ	Diel	Šírka	Farba	Sklo	
700-1000	2000	ES1C	G	SM1	50	07	550 €
		ES1C	D	SM1	50	07	

Do objednávky je nutné uviesť, či bude montáž na vaničku alebo na dlažbu (šírka na stred skla). Pozri Tech. informácie na konci tejto kapitoly.

Rohový vstup sa skladá z ľavého a pravého dielu.

Prestaviteľné šírky

Inštalčné rozmery vaničky
- od zvislého obkladu po vonkajšiu hranu vaničky

Inštalčné rozmery dlažby pre rohový vstup
- od zvislého obkladu po hranu spádu dlažby

Štandardné rozmery	Šírka dverí	Montáž na dlažbu (stred skla)	
		Rohový vstup (-16 mm; +0 mm)	Rohový vstup (-6 mm; +10 mm)
	750	734-750	715
	800	784-800	765
	900	884-900	865
	1000	984-1000	965
Zvláštne rozmery	napr.: 865	(-6 mm; +10 mm) 859-875	

Technické informácie na stranách 110-111.

Rozmery v mm. Ceny v EUR bez DPH. Zvláštne vyhotovenie nie je možné vrátiť.



↑ **ES13G+ ES13D**
aluchróm, číre sklo



Vid' vysvetlivky k piktogramom na vnútornej zadnej strane obálky.

ES13 / Rohový vstup s dvojdielnymi krídlovými dverami 6 mm bezpečnostné sklo, integrované pánty so zdvihovým mechanizmom, otváranie von, magnetické tesnenie, aluchrómová prahová lišta, 2 rohové vzpery

Príklad objednávacieho kódu:

ES13	G	075	50	07
------	---	-----	----	----

ES13G 075 50 07 = ESCURA dvojdielny rohový vstup, ľavý diel, výška 2000 mm, šírka 750 mm, aluchróm, číre sklo

Štandardné rozmery - výška 2000 mm - cena za stranu

Šírka celková	Šírka dverí	Šírka pevných stien	Šírka vstupu	Typ	Diel	Šírka	Farba	Sklo	
				Kód	G=ľavý D=pravý	Rozmer	50=aluchróm	07=číre	
750	493	257	645	ES13	G	075	50	07	550 €
				ES13	D	075	50	07	
800	543	257	715	ES13	G	080	50	07	561 €
				ES13	D	080	50	07	
900	543	357	715	ES13	G	090	50	07	571 €
				ES13	D	090	50	07	
1000	643	357	855	ES13	G	100	50	07	582 €
				ES13	D	100	50	07	
1200	743	457	1000	ES13	G	120	50	07	592 €
				ES13	D	120	50	07	

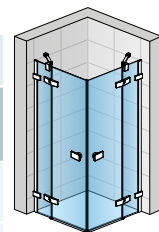

ES13G + ES13D

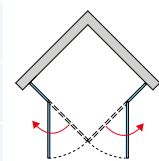

V prípade montáže na dlažbu je nutné vziať do úvahy rozdiel medzi nominálnou a fyzickou šírkou. Pozri Technické informácie na konci tejto kapitoly.
 Rohový vstup sa skladá z ľavého a pravého dielu.

Zásteny s červeno vyznačeným objednávacím kódom sa držia sklodom.

Zvláštne rozmery - cena za stranu

Šírka	Výška	ES13	G	SM1	50	07	
750-1200	2000	ES13	G	SM1	50	07	624 €
		ES13	D	SM1	50	07	

ES13 vo zvláštnom rozmere možno objednať len so štandardnou šírkou krídla dverí (pozri horná tabuľka).

Do objednávky je nutné uviesť, či bude montáž na vaničku alebo na dlažbu (šírka na stred skla). Pozri Tech. informácie na konci tejto kapitoly.

Rohový vstup sa skladá z ľavého a pravého dielu.

Prestaviteľné šírky

Inštalčné rozmery vaničky
- od zvislého obkladu po vonkajšiu hranu vaničky

Inštalčné rozmery dlažby pre rohový vstup
- od zvislého obkladu po hranu spádu dlažby

	Šírka dverí	Montáž na dlažbu (stred skla)	
		Rohový vstup (-18 mm; +0 mm)	Rohový vstup (-8 mm; +10 mm)
Štandardné rozmery	750	732-750	715
	800	782-800	765
	900	882-900	865
	1000	982-1000	965
	1200	1182-1200	1165
Zvláštne rozmery	napr.: 865	(-8 mm; +10 mm) 857-875	

Technické informácie na stranách 110-111.

Rozmery v mm. Ceny v EUR bez DPH. Zvláštne vyhotovenie nie je možné vrátiť.



↑ **ESR**
aluchróm, číre sklo

**SAFETY
GLASS**
6 mm/
8 mm



Standard
2000 mm

**AQUA
PERLE**



500
550mm

Vid' vysvetlivky k piktogramom na vnútornej zadnej strane obálky.

ESR / Štvrtkruh s dvojkřídlovými dverami

6 mm bezpečnostné sklo,
integrované pánty so zdvihovým mechanizmom, otváranie von, magnetické tesnenie, aluchrómová prahová lišta, 2 rohové vzpery

Príklad objednávacieho kódu: **ESR 55 090 50 07**

ESR 55 090 50 07 = ESCURA štvrtkruh, rádius 550 mm, šírka 900 mm, výška 2000 mm, aluchróm, číre sklo

Štandardné rozmery - výška 2000 mm

Šírka A	Šírka B	Šírka vstupu	Typ	Rádius	Šírka	Farba	Sklo	
			Kód	50=500 mm 55=550 mm	Rozmer	50=aluchróm	07=číre	
900	307	780	ESR	50	090	50	07	906 €
	257	855	ESR	55	090	50	07	
1000	407	780	ESR	50	100	50	07	927 €
	357	855	ESR	55	100	50	07	

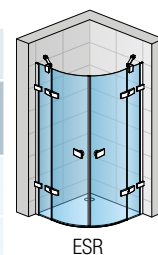

ESR

V prípade montáže na dlažbu je nutné vziať do úvahy rozdiel medzi nominálnou a fyzickou šírkou. Pozri Technické informácie na konci tejto kapitoly.

Zásteny s červeno vyznačeným objednávacím kódom sa držia sklodom.

Zvláštne rozmery

Šírka	Výška	Typ	Rádius	Šírka	Farba	Sklo	
900-1200	2000	ESR	50	SM1	50	07	980 €
		ESR	55	SM1	50	07	

Do objednávky je nutné uviesť, či bude montáž na vaničku alebo na dlažbu (šírka na stred skla). Pozri Tech. informácie na konci tejto kapitoly.

Možno vyrobiť aj nerovnostranné prevedenie.

Šírku křídla dverí nemožno meniť, mení sa iba šírka pevných dielov.

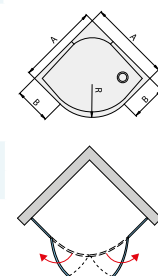

Prestaviteľné šírky

	Šírka dverí	Inštaláčne rozmery vaničky - od zvislého obkladu po vonkajšiu hranu vaničky	Inštaláčne rozmery dlažby pre štvrtkruhová zástenu - od zvislého obkladu po hranu spádu dlažby Montáž na dlažbu (stred skla)
		Štvrtkruh (-18 mm; +0 mm)	Štvrtkruh (-8 mm; +10 mm)
Štandardné rozmery	900	882-900	962
	1000	982-1000	962
Zvláštne rozmery	napr.: 865	(-8 mm; +10 mm) 957-975	

Technické informácie na stranách 110-111.

Rozmery v mm. Ceny v EUR bez DPH. Zvláštne vyhotovenie nie je možné vrátiť.

Technické parametre a dizajn

+ Kvalitné pánty

Pánty so zdvihovým mechanizmom zapustené na vnútornej strane skla

- Masívne pánty z pochrómovanej mosadze
- Otváranie 90° von
- Zdvihový mechanizmus uľahčuje otváranie a zatváranie dverí
- Zdvihový mechanizmus znižuje opotrebenie tesnenia na dverách
- Hladká plocha zakrytých zapustených pántov uľahčuje čistenie



+ Zjednodušená a rýchla montáž

Predmontované pánty na sklo priamo z výroby

- Urýchľujú montáž
- Zaisťujú presné vyrovnanie pántov



Vyrovnávací profil (u ES1C)

- Umožňuje 15 mm prestavitelnosť



Technické parametre a dizajn

+ Ďalšie technické prednosti



Prahová lišta

- Zlepšuje tesnosť



11



12

Magnetické tesnenie

- (1) Hore na L-profile uchytenom na stene
- (2) Dole na dverách v kombinácii s prahovou lištou

+ Dizajn a funkčnosť



Upevnenie

- Stabilizačná vzpera alebo rohová vzpera z pochrómovanej mosadze pre optimálnu stabilitu pevných stien



Moderné madlá

- z pochrómovanej mosadze



Technické informácie

Pokyny k inštalácii

Dvere s bočnou stenou, rohový vstup, štvrtkruh - montáž na vaničku

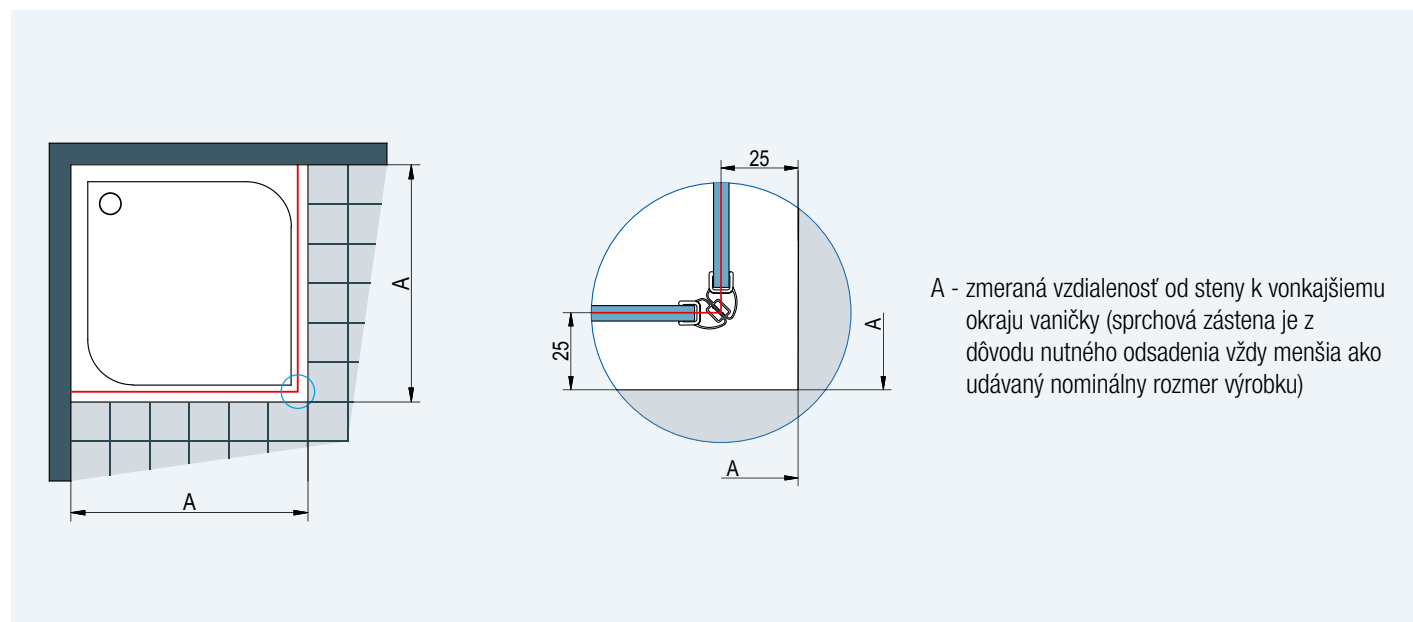

Obr. 1: Pri montáži na vaničku je odsadenie 25 mm rovnaké pre všetky typy série ESCURA.

Dvere s bočnou stenou, rohový vstup - montáž na dlažbu

A - zmeraný rozmer od steny k osi skla

Stavebná pripravenosť dlažby pre zástenu štandardných rozmerov

Štandardná šírka	Šírka A = k osi skla
750	715
800	765
900	865
1000	965
1200	1165

Skutočná šírka štandardnej zásteny zodpovedá šírke A (rozmer na stred skla) z vyššie uvedenej tabuľky s toleranciou (pozri tabuľku hore).

Štandardné rozmery je možné použiť len v prípade, že rozmer dlažby zodpovedá šírke A v tabuľke vpravo (so zohľadnením tolerancie), inak je nutný zvláštny rozmer.

Obr. 2

Technické informácie

Štvrtkruh - montáž na dlažbu

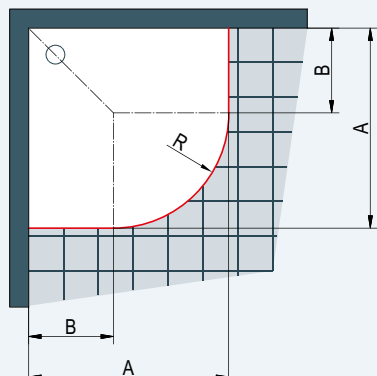

A - zmeraný rozmer od steny k osi skla

U dlažby je nutné zohľadniť rádius R483 alebo R533 (pozri tabuľky vpravo).

Skutočná šírka štandardnej zásteny zodpovedá šírke A (rozmer na stred skla) z vyššie uvedenej tabuľky s toleranciou -8 až +10 mm

Stavebná pripravenosť dlažby pre zástenu štandardných rozmerov

Štvrtkruh - rádius 500

Štandardná šírka	Šírka A = k osi skla	Šírka B pre rádius 500
900	862 x 862	307
1000	962 x 962	407

R483: Rádius k osi skla štvrtkruhu s nominálnym rádiusom 500

Štvrtkruh - rádius 550

Štandardná šírka	Šírka A = k osi skla	Šírka B pre rádius 550
900	862 x 862	257
1000	962 x 962	357

R533: Rádius k osi skla štvrtkruhu s nominálnym rádiusom 550

Obr. 3

Profil 50015 + L-kovanie

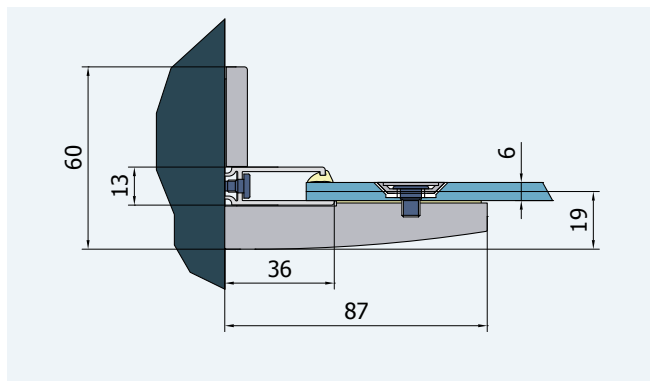

Profil 50445

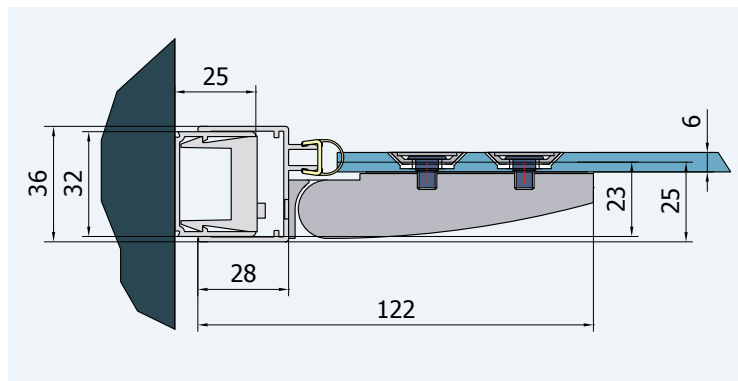

Profil V.ESC.50 (50444)

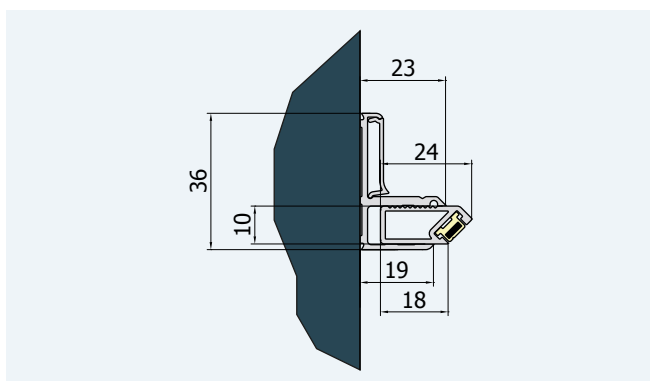

Séria PUR LIGHT S, to sú exkluzívne zásteny s posuvnými dverami, ktoré sa vyznačujú veľmi dobrou funkčnosťou. Posuvné dvere majú veľmi ľahký chod a dajú sa dobre otvárať. Dole sú bezbariérové, čo umožňuje pohodlný vstup. Dvere možno ľahko odklopiť a vyčistiť. Všetky sklá sa štandardne dodávajú s antiplakovou úpravou Aquaperle, čo uľahčuje čistenie. Posuvné dvere umožňujú optimálne využitie priestoru.

Exkluzívny dizajn týchto zásten je možné použiť do najrôznejších typov kúpeľní. Zásteny sa hodia pre všetky vekové skupiny a ľudia ich oceňujú predovšetkým vďaka komfortu, funkčnosti a dizajnu.

Vlastnosti:

- 6 mm bezpečnostné sklo
- Štandardná výška 2000 mm
- Antiplaková úprava Aquaperle
- Posuvné dvere s ľahkým chodom
- Možnosť odklopenia dverí pre ľahké čistenie
- Veľké šírky
- Štandardné aj zvláštne rozmery



Kvalitné chrómované závesné prvky s veľkými kolieskami zaisťujú ľahký chod posuvných dverí.

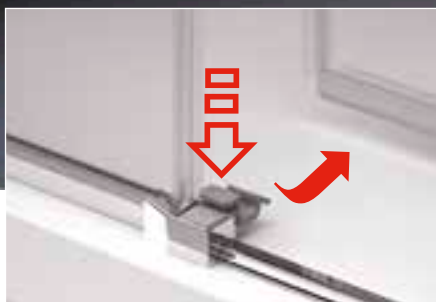

Posuvné diely dverí možno pre ľahké čistenie jednoducho odklopiť.



Dvere možno ľahko otvárať pomocou úzkych madiel.



PUR LIGHT S

Exkluzívne zásteny s ľahkým otváraním



↑ **PLS2 D + PLST**
aluchróm, číre sklo

← **PLS2 G**
aluchróm, číre sklo

**SAFETY
GLASS**
6 mm



Standard
2000 mm

Maximum
2000 mm

max.
1200 mm

**AQUA
PERLE**



Vid' vysvetlivky k piktogramom na vnútornej zadnej strane obálky.

PLS2 / Jednodielne posuvné dvere s pevnou stenou v rovine 6 mm bezpečnostné sklo,

magnetické tesnenie, prahová lišta, horné plastové dielky, závesy a madlo chrómované aj u bieleho rámu

Priklad objednávacieho kódu: **PLS2 G 120 04 07**

PLS2 G 120 04 07 = PUR-Light S dvere s pevnou stenou v rovine, pevný diel vľavo, šírka 1200 mm, výška 2000 mm, biela, číre sklo

Štandardné rozmery - výška 2000 mm

Šírka	Šírka vstupu	Šírka pevného dielu	Typ		Šírka Rozmer	Farba			Sklo			
			Kód	G=vľavo D=vpravo		04=biela 50=aluchróm SF=sanitárne farby	07=číre 22=Durlux	30=Mastercarré 44=Cristal perly 49=satén 51=línia	53=zrkadlové 55=čierne			
1200	485	591	PLS2	G	120	605 €	..	716 €	..	753 €
			PLS2	D	120
1400	585	691	PLS2	G	140	638 €	..	749 €	..	786 €
			PLS2	D	140
1500	635	741	PLS2	G	150	659 €	..	770 €	..	807 €
			PLS2	D	150
1600	685	791	PLS2	G	160	674 €	..	785 €	..	822 €
			PLS2	D	160
1700	735	841	PLS2	G	170	691 €	..	802 €	..	839 €
			PLS2	D	170
1800	785	891	PLS2	G	180	707 €	..	818 €	..	855 €
			PLS2	D	180

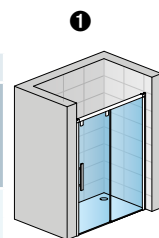

PLS2D

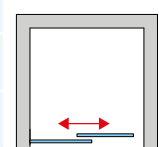

PUR LIGHT S

Zásteny s červeno vyznačeným objednávacím kódom sa držia sklodom.

Dvere pre skrátenú bočnú stenu sa vždy vyrábajú v zvláštnom rozmere.

Dodacia doba 1 týždeň: PLS2D1405007, PLS2D1605007, PLS2G1405007, PLS2G1605007

Zvláštne rozmery

Šírka	Výška	Typ	Šírka Rozmer	Farba	Sklo	Cena
1000-1600	Do 2000	PLS2	G	SM2	..	852 €
		PLS2	D	SM2	..	963 €
1601-2000	Do 2000	PLS2	G	SM4	..	912 €
		PLS2	D	SM4	..	1 023 €

PLST / Bočná stena v 90° 6 mm bezpečnostné sklo

Priklad objednávacieho kódu: **PLST 070 04 07**

PLST 070 04 07 = PUR-LIGHT S bočná stena, šírka 700 mm, výška 2000 mm, biela, číre sklo

Štandardné rozmery

Šírka	Výška	Typ		Šírka Rozmer	Farba			Sklo			
		Kód			04=biela 50=aluchróm SF=sanitárne farby	07=číre 22=Durlux	30=Mastercarré 44=Cristal perly 49=satén 51=línia	53=zrkadlové 55=čierne			
700	2000	PLST		070	301 €	..	412 €	..	449 €
750	2000	PLST		075	307 €	..	418 €	..	455 €
800	2000	PLST		080	316 €	..	427 €	..	464 €
900	2000	PLST		090	334 €	..	445 €	..	482 €
1000	2000	PLST		100	348 €	..	459 €	..	496 €

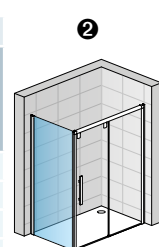

PLST + PLS2D

Skutočná šírka (na stred skla) dverí s b. stenou je o 21 mm menšia ako šírka v objednávacom kóde (s toleranciou -25 až 0 mm). Pozri Tech. informácie na konci tejto kapitoly.

Do objednávky je nutné uviesť, či bude montáž na vaničku alebo na dlažbu (šírka na stred skla). Pozri Tech. informácie na konci tejto kapitoly.

Zvláštne rozmery

Šírka	Výška	Typ	Šírka Rozmer	Farba	Cena
250-800	Do 2000	PLST	SM2	..	411 €
801-1200	Do 2000	PLST	SM4	..	456 €

Do objednávky je nutné uviesť, či bude montáž na vaničku alebo na dlažbu (šírka na stred skla).

* Sanitárne farby, vrátane BLACK-Line, viď začiatok cenníka.

Pozri Tech. informácie na konci tejto kapitoly.

Zásteny s červeno vyznačeným objednávacím kódom sa držia sklodom.

Príplatky

Skosenie / Výrez na bočnej stene	Vychádza sa z ceny za zvláštne rozmery	Cena za ks	76 €
----------------------------------	--	------------	------

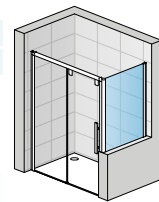

PLS2G + PLSTSM

Prestaviteľné šírky

	Stavebná pripravenosť niky po obložení		Inštalčné rozmery vaničky		Inštalčné rozmery dlažby pre dvere s bočnou stenou	
	1		2		Montáž na dlažbu (stred skla)	
	Šírka dverí	Šírka bočnej steny	Dvere (+ b. stena v 90° (-25 mm; +25 mm))	Bočná stena v 90° (-15 mm; +10 mm)	Dvere (+ b. stena v 90° (-15 mm; +10 mm))	Bočná stena v 90° (-15 mm; +10 mm))
Štandardné rozmery	1200	700	1170-1220	675-800	1169	669
	1400	750	1370-1420	725-750	1369	719
	1500	800	1470-1520	775-800	1469	769
	1600	900	1570-1620	875-900	1569	869
	1700	1000	1670-1720	975-1000	1669	969
	1800	---	1770-1820	---	1769	---
Zvláštne rozmery	napr.: 1250	napr.: 865	1220-1270	850-875		

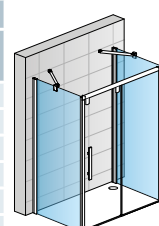

PLST + PLS2D + PLST + 2x EVT6

Technické informácie na stranách 126-127.

Rozmery v mm. Ceny v EUR bez DPH. Zvláštne vyhotovenie nie je možné vrátiť.



↑ **PLS4 + PLST**
aluchróm, číre sklo

← **PLS4**
aluchróm, číre sklo

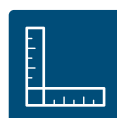

Vid' vysvetlivky k piktogramom na vnútornej zadnej strane obálky.

PLS4 / Dvojdielne posuvné dvere s 2 pevnými stenami v rovine 6 mm bezpečnostné sklo,

magnetické tesnenie, prahová lišta, horné plastové dieliky, závesy a madlo chrómované aj u bieleho rámu

Príklad objednávacieho kódu: **PLS4 120 04 07**

PLS4 120 04 07 = PUR-LIGHT S posuvné dvere s 2 pevnými stenami v rovine, šírka 1200 mm, výška 2000 mm, biela, číre sklo

Štandardné rozmery - výška 2000 mm

Šírka	Šírka vstupu	Šírka pevného dielu	Typ		Farba		Sklo				
			Kód	Rozmer	04=biela 50=aluchróm SF=sanitárne farby	07=číre 22=Durlux	30=Mastercarré 44=Cristal pery 49=satén 51=linia	53=zrkadlové 55=čierne			
1200	451	323	PLS4	120	683 €	..	794 €	..	831 €
1400	551	373	PLS4	140	710 €	..	821 €	..	858 €
1500	601	398	PLS4	150	725 €	..	836 €	..	873 €
1600	651	423	PLS4	160	740 €	..	851 €	..	888 €
1700	701	448	PLS4	170	755 €	..	866 €	..	903 €
1800	751	473	PLS4	180	767 €	..	878 €	..	915 €

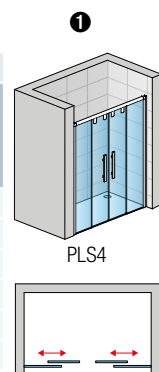

Dvere pre skrátenú bočnú stenu sa vždy vyrábajú v zvláštnom rozmere.

Zvláštne rozmery

Šírka	Výška	Typ	Farba	07=číre 22=Durlux	30=Mastercarré 44=Cristal pery 49=satén 51=linia	53=zrkadlové 55=čierne
1200-1600	Do 2000	PLS4	SM2	1 036 €
1601-2000	Do 2000	PLS4	SM4	1 108 €

PLST / Bočná stena v 90° 6 mm bezpečnostné sklo, štandardná výška 2000 mm

Príklad objednávacieho kódu: **PLST 070 04 07**

PLST 070 04 07 = PUR-LIGHT S bočná stena, šírka 700 mm, výška 2000 mm, biela, číre sklo

Štandardné rozmery

Šírka	Výška	Typ		Farba		Sklo				
		Kód	Rozmer	04=biela 50=aluchróm SF=sanitárne farby	07=číre 22=Durlux	30=Mastercarré 44=Cristal pery 49=satén 51=linia	53=zrkadlové 55=čierne			
700	2000	PLST	070	301 €	..	412 €	..	449 €
750	2000	PLST	075	307 €	..	418 €	..	455 €
800	2000	PLST	080	316 €	..	427 €	..	464 €
900	2000	PLST	090	334 €	..	445 €	..	482 €
1000	2000	PLST	100	348 €	..	459 €	..	496 €

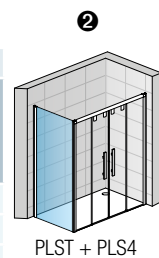

Skutočná šírka (na stred skla) dveri s b. stenou je o 21 mm menšia ako šírka v objednávacom kóde (s toleranciou -25 až 0 mm). Pozri Tech. informácie na konci tejto kapitoly.

Do objednávky je nutné uviesť, či bude montáž na vaničku alebo na dlažbu (šírka na stred skla). Pozri Tech. informácie na konci tejto kapitoly.

Zásteny s červenou vyznačeným objednávacím kódom sa držia sklom.

Dodacia doba 1 týždeň: PLST0805007

Zvláštne rozmery

Šírka	Výška	Typ	Farba	07=číre 22=Durlux	30=Mastercarré 44=Cristal pery 49=satén 51=linia	53=zrkadlové 55=čierne
250-800	Do 2000	PLST	SM2	559 €
801-1200	Do 2000	PLST	SM4	604 €

Do objednávky je nutné uviesť, či bude montáž na vaničku alebo na dlažbu (šírka na stred skla). Pozri Tech. informácie na konci tejto kapitoly.

* Sanitárne farby, vrátane BLACK-Line, viď začiatok cenníka.

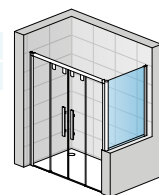

Príplatky

Skosenie / Výrez na bočnej stene	Vychádza sa z ceny za zvláštne rozmery	Cena za ks	76 €	PLS4SM + PLSTSM
----------------------------------	--	------------	------	-----------------

Prestaviteľné šírky

	Stavebná pripravenosť niky po obložení		Inštalčné rozmery vaničky		Inštalčné rozmery dlažby pre dvere s bočnou stenou	
	1		2		Montáž na dlažbu (stred skla)	
	Šírka dverí	Šírka bočnej steny	Dvere (+ b. stena v 90°) (-25 mm; +25 mm)	Bočná stena v 90° (-15 mm; +10 mm)	Dvere (+ b. stena v 90°) (-15 mm; +10 mm)	Bočná stena v 90° (-15 mm; +10 mm)
Štandardné rozmery	1200	700	1170-1220	675-700	1169	669
	1400	750	1370-1420	725-750	1369	719
	1500	800	1470-1520	775-800	1469	769
	1600	900	1570-1620	875-900	1569	869
	1700	1000	1670-1720	975-1000	1669	969
	1800	---	1770-1820	---	1769	---
Zvláštne rozmery	(-30 mm; +20 mm)		(-25 mm; +0 mm)		(-15 mm; +10 mm)	
	napr.: 1250	napr.: 865	1220-1270	850-875		

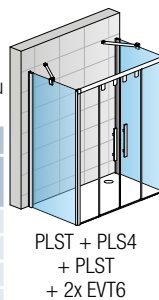

Technické informácie na stranách 126-127.

Rozmery v mm. Ceny v EUR bez DPH. Zvláštne vyhotovenie nie je možné vrátiť.



↑ **PLSE2 G+D**
aluchróm, číre sklo

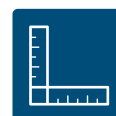

Vid' vysvetlivky k piktogramom na vnútornej zadnej strane obálky.

PLSE2 / Rohový vstup s dvojdielnymi posuvnými dverami 6 mm bezpečnostné sklo,

magnetické tesnenie, prahová lišta, horné plastové dieliky, závesy a madlá chrómované aj u bieleho rámu

Príklad objednávacieho kódu: **PLSE2 G 070 04 07**

PLSE2 G 070 04 07 = PUR-LIGHT S rohový vstup s dvojdielnymi dverami, ľavý diel, výška 2000 mm, šírka 700 mm, biela, číre sklo

Štandardné rozmery - výška 2000 mm - cena za stranu

Šírka	Šírka vstupu	Šírka pevného dielu	Typ	Diel	Šírka	Farba	Sklo					
							Kód	G=ľavý D=pravý	Rozmer	04=biela 50=aluchróm SF=sanitárne farby	07=číre 22=Durlux	30=Mastercarré 44=Cristal perly 49=satén 51=línia
700	371	356	PLSE2	G	070	384 €	..	489 €	..	524 €
			PLSE2	D	070	384 €	..	489 €	..	524 €
750	392	381	PLSE2	G	075	389 €	..	494 €	..	529 €
			PLSE2	D	075	389 €	..	494 €	..	529 €
800	428	406	PLSE2	G	080	397 €	..	501 €	..	536 €
			PLSE2	D	080	397 €	..	501 €	..	536 €
900	499	456	PLSE2	G	090	412 €	..	517 €	..	552 €
			PLSE2	D	090	412 €	..	517 €	..	552 €
1000	569	506	PLSE2	G	100	427 €	..	532 €	..	567 €
			PLSE2	D	100	427 €	..	532 €	..	567 €
1200	711	606	PLSE2	G	120	458 €	..	563 €	..	598 €
			PLSE2	D	120	458 €	..	563 €	..	598 €

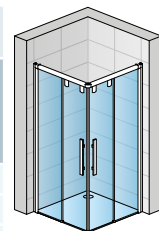

PLSE2G + PLSE2D

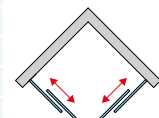

Skutočná šírka (na stred skla) je o 21 mm menšia ako šírka v objednávacom kóde (s toleranciou -20 až +5 mm). Pozri Tech. informácie na konci tejto kapitoly.

Do objednávky je nutné uviesť, či bude montáž na vaničku alebo na dlažbu (šírka na stred skla). Pozri Tech. informácie na konci tejto kapitoly.

Zásteny s červenou vyznačeným objednávacím kódom sa držia sklom.

Dodacia doba 1 týždeň: PLSE2D0805007, PLSE2D1005007, PLSE2G1005007

Zvláštne rozmery - cena za stranu

Šírka	Výška	Typ	Diel	Šírka	Farba	Cena	Sklo	Cena	Sklo		
700-1200	Do 2000	PLSE2	G	SM2	526 €	..	631 €	..	666 €
		PLSE2	D	SM2	526 €	..	631 €	..	666 €
1201-1600	Do 2000	PLSE2	G	SM4	598 €	..	703 €	..	738 €
		PLSE2	D	SM4	598 €	..	703 €	..	738 €

Do objednávky je nutné uviesť, či bude montáž na vaničku alebo na dlažbu (šírka na stred skla). Pozri Tech. informácie na konci tejto kapitoly.

* Sanitárne farby, vrátane BLACK-Line, vid' začiatok cenníka.

Prestaviteľné šírky

Inštalčné rozmery vaničky
- od zvislého obkladu po
vonkajšiu hranu vaničky

Inštalčné rozmery dlažby pre rohový vstup
- od zvislého obkladu po hranu spádu dlažby

Štandardné rozmery	Šírka	Montáž na vaničku (stred skla)		Montáž na dlažbu (stred skla)	
		Rohový vstup (-20 mm; +5 mm)	Rohový vstup (-20 mm; +5 mm)	Rohový vstup (-20 mm; +5 mm)	Rohový vstup (-20 mm; +5 mm)
	750	730-755	724		
	800	780-805	774		
	900	880-905	874		
	1000	980-1005	974		
	1200	1180-1205	1174		
Zvláštne rozmery	napr.: 1250	1220-1270			

Technické informácie na stranách 126-127.

Rozmery v mm. Ceny v EUR bez DPH. Zvláštne vyhotovenie nie je možné vrátiť.



↑ **PLSR**
aluchróm, číre sklo



Vid' vysvetlivky k piktogramom na vnútornej zadnej strane obálky.

PLSR / Štvrtkruh s dvojdielnymi posuvnými dverami

6 mm bezpečnostné sklo, magnetické tesnenie, prahová lišta, horné plastové dieliky, závesy a madlá chrómované aj u bieleho rámu

Príklad objednávacieho kódu: **PLSR** **50** **090** **04** **07**

PLSR 50 090 04 07 = PUR-Light S štvrtkruh s dvojdielnymi posuvnými dverami, rádius 500 mm, výška 2000 mm, šírka 900 mm, biela, číre sklo

Štandardné rozmery - výška 2000 mm - cena za stranu

Šírka	Šírka vstupu	Šírka pevného dielu	Typ	Rádius	Šírka	Farba	Sklo	
			Kód	50=500 mm 55=550 mm	Rozmer	04=biela 50=aluchróm SF=sanitárne farby	07=číre	
900	476	401	PLSR	50	090	..	07	1 053 €
	580	351	PLSR	55	090	..	07	
1000	476	501	PLSR	50	100	..	07	1 082 €
	580	451	PLSR	55	100	..	07	

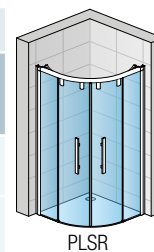

PUR LIGHT S

Skutočná šírka (na stred skla) je o 21 mm menšia ako šírka v objednávacom kóde (s toleranciou -20 až +5 mm). Pozri Tech. informácie na konci tejto kapitoly.
Zásteny s červenou vyznačeným objednávacím kódom sa držia sklom.

Zvláštne rozmery

Šírka	Výška	Typ	Rádius	Šírka	Farba	Sklo	
900-1200	2000	PLSR	50	SM1	1 335 €
		PLSR	55	SM1	

Do objednávky je nutné uviesť, či bude montáž na vaničku alebo na dlažbu (šírka na stred skla). Pozri Tech. informácie na konci tejto kapitoly.

* Sanitárne farby, vrátane BLACK-Line, vid' začiatok cenníka.

Šírku krídel dverí nemožno meniť, mení sa iba šírka pevných dielov.

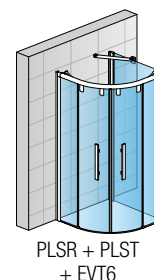
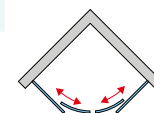
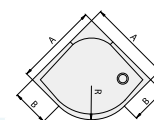

Prestaviteľné šírky

Inštalčné rozmery vaničky
- od zvislého obkladu po
vonkajšiu hranu vaničky

Inštalčné rozmery dlažby pre štvrtkruhovú zástenu
- od zvislého obkladu po hranu spádu dlažby

	Šírka	Montáž na dlažbu (stred skla)	
		Štvrtkruh (-20 mm; +5 mm)	Štvrtkruh (-20 mm; +5 mm)
Štandardné rozmery	900	880-905	874
	1000	980-1005	974
Zvláštne rozmery	napr.: 965	945-970	

Technické informácie na stranách 126-127.

Rozmery v mm. Ceny v EUR bez DPH. Zvláštne vyhotovenie nie je možné vrátiť.

Príklady zvláštnych prevedení



PLS2 + PLST

Jednodielne posuvné dvere
s pevnou stenou v rovine
+ skrátená bočná stena v 90°



PLS2 + PLST

Jednodielne posuvné dvere
s pevnou stenou v rovine + bočná
stena v 90° s výrezom a skosením



PLS2 + 2x PLST

Jednodielne posuvné dvere
s pevnou stenou v rovine + 2 bočné
steny v 90° ako U-montáž
+ 2 rohové vzpery EVT6



PLSR + PLST

Štvrtkruh s dvojdielnymi posuvnými
dverami
+ bočná stena v 90° ako U-montáž
+ rohová vzpera EVT6

Technické parametre a dizajn

+ Posuvné dvere s ľahkým chodom

Pojazdové kolieska s veľkým priemerom

- Uľahčujú otváranie dverí
- Možnosť nastavenia v skle

A Výškové nastavenie dverí

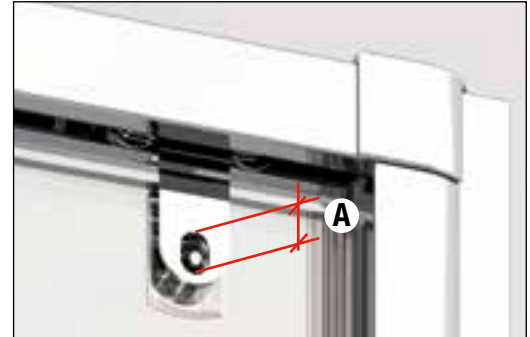

Doraz pojazdu dverí

- Zabraňuje nárazu dverí na konci otvárania
- Tlmí zvuk pri zatvorení dverí



+ Prednosti pre montáž a nastavenie

Vyrovňavací profil na stenu

- Umožňuje 25 mm prestavitelnosť
- Jediná fixačná skrutka pre prestavenie šírky
- Plastová krycia lišta na vnútornej strane zvislého profilu zabezpečuje estetický vzhľad



Horný profil so závesnými prvkami

- Jednoduchá montáž
- Montáž zvládne 1 osoba
- Zaisťuje stabilitu pri veľkých šírkach dverí



Technické parametre a dizajn

+ Jednoduchá údržba

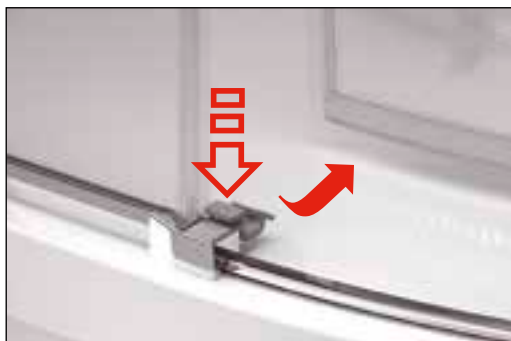
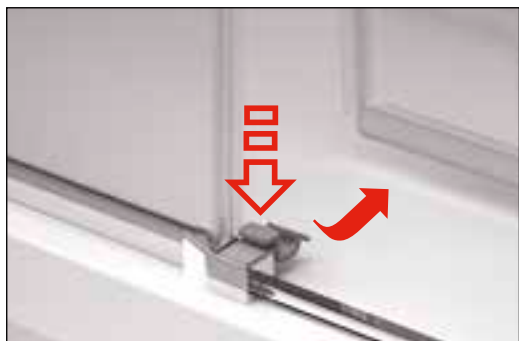

Dvere s odklápaním

- Uľahčujú čistenie a manipuláciu
- Systém so spodným vodiacim dielom
- Prahová lišta vysoká 5 mm.

+ Elegantný dizajn



- Posuvný diel zavesený na chrómovaných závesoch (1)
- Rohový chrómovaný spoj (2)



- Chrómované madlá (3)



- Naklapávací bočná stena (bez vodorovného profilu) (4)

Technické informácie

Pokyny k inštalácii

Dvere s bočnou stenou, rohový vstup - montáž na vaničku

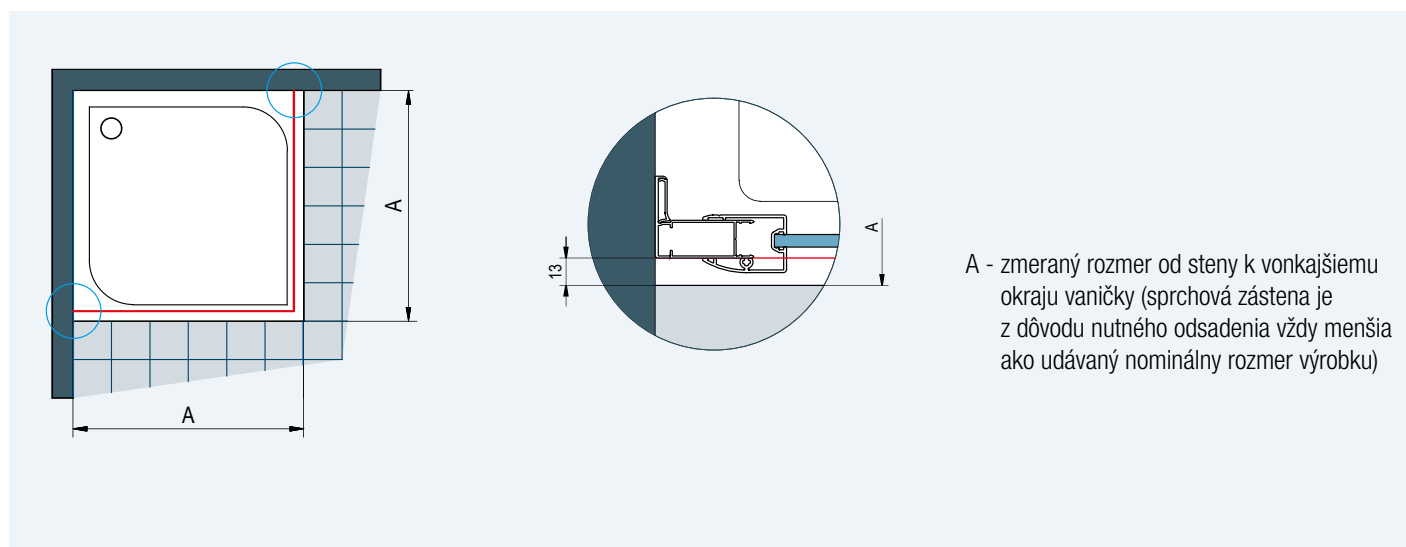

A - zmeraný rozmer od steny k vonkajšiemu okraju vaničky (sprchová zástena je z dôvodu nutného odsadenia vždy menšia ako udávaný nominálny rozmer výrobku)

Obr. 1: Pri montáži na vaničku je odsadenie 13 mm rovnaké pre štandardné aj špeciálne rozmery.

Dvere s bočnou stenou - montáž na dlažbu

A - zmeraný rozmer od steny k osi skla

Štandardné rozmery je možné použiť len v prípade, že rozmer dlažby zodpovedá šírke A v tabuľke vpravo (so zohľadnením tolerancie), inak je nutný zvláštny rozmer.

Stavebná pripravenosť dlažby pre zástenu štandardných rozmerov

Štandardná šírka	Šírka A = k osi skla
700	670
750	720
800	770
900	870
1000	970
1200	1170
1400	1370
1500	1470
1600	1570
1700	1670
1800	1770

Skutočná šírka štandardnej zásteny zodpovedá šírke A (rozmer na stred skla) z vyššie uvedenej tabuľky s toleranciou -15 až +10 mm.

Obr. 2: Pri montáži na dlažbu sa pri výrobe nezohľadňuje žiadne odsadenie

Technické informácie

Rohový vstup - montáž na dlažbu

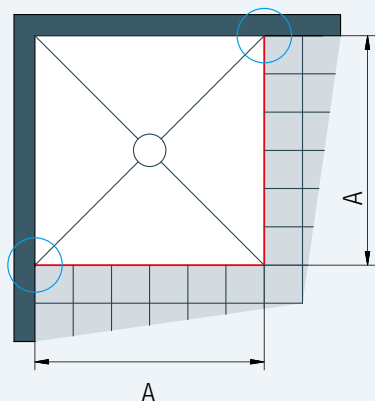

A - zmeraný rozmer od steny k osi skla

Štandardné rozmery je možné použiť len v prípade, že rozmer dlažby zodpovedá šírke A v tabuľke vpravo (so zohľadnením tolerancie), inak je nutný zvláštny rozmer.

Stavebná pripravenosť dlažby pre zástenu štandardných rozmerov

Štandardná šírka	Šírka A = k osi skla
700	674
750	724
800	774
900	874
1000	974
1200	1174

Skutočná šírka štandardnej zásteny zodpovedá šírke A (rozmer na stred skla) z vyššie uvedenej tabuľky s toleranciou -15 až +10 mm.

Obr. 3: pri montáži na dlažbu sa pri výrobe nezohľadňuje žiadne odsadenie

Štvrtkruh - montáž na dlažbu

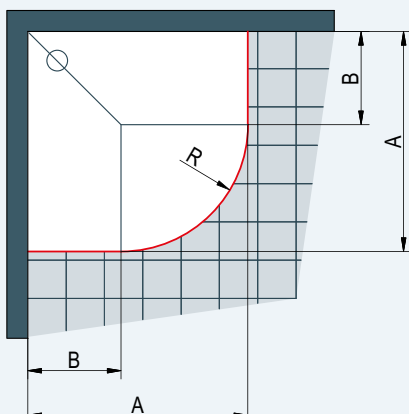

A - nameraný rozmer od steny na os skla

U dlažby je nutné zohľadniť rádius R479 alebo R529 (pozri tabuľky vpravo).

Skutočná šírka štandardnej zásteny zodpovedá šírke A (rozmer na stred skla) z tabuľky vpravo s toleranciou -20 až +5 mm.

Štandardné rozmery je možné použiť len v prípade, že rozmer dlažby zodpovedá šírke A v tabuľke vpravo (so zohľadnením tolerancie), inak je nutný zvláštny rozmer.

Stavebná pripravenosť dlažby pre zástenu štandardných rozmerov

Štvrtkruh - rádius 500 mm

Štandardná šírka	Šírka A = k osi skla	Šírka B pre rádius 500
900	879 x 879	400
1000	979 x 979	500

R479: Rádius k osi skla štvrtkruhu s nominálnym rádiusom 500 mm

Štvrtkruh - rádius 550 mm

Štandardná šírka	Šírka A = k osi skla	Šírka B pre rádius 550
900	879 x 879	350
1000	979 x 979	450

R529: Rádius k osi skla štvrtkruhu s nominálnym rádiusom 550 mm

Obr. 4: Pri montáži na dlažbu sa pri výrobe nezohľadňuje žiadne odsadenie

40601 Vyrovnávací profil

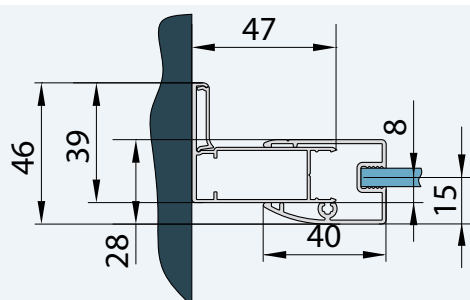

Rozmery v mm.

WTT1 2 profily (40262 + 40263) k upevneniu dverí alebo bočnej steny v uhle 0° až 90°

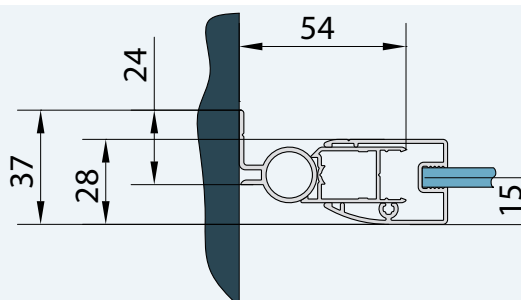

Séria SWING-LINE poskytuje funkčné a praktické riešenie so zaujímavým dizajnom, ktorý dotvárajú aj veľké plochy skiel. Vďaka širokej ponuke typov v najrôznejších variantoch dverí, rôznym farbám profilov aj siedmim druhom skiel si môže pre seba každý vybrať vhodné riešenie. Táto zástena s nadčasovým dizajnom a s charakteristickými profilmi bude vhodným doplnkom do každej kúpeľne. Všetky dvere tejto typovej rady sú vybavené pohodlným zdvihovým mechanizmom. Všetky sklá sa štandardne dodávajú s antiplakovou úpravou Aquaperle.

Vlastnosti:

- 6 mm bezpečnostné sklo
- Štandardná výška 1950 mm
- Antiplaková úprava Aquaperle
- Zdvihový mechanizmus uľahčuje otváranie dverí
- Všetky dvere s otváraním von aj dovnútra
- Štandardné i zvláštne rozmery



Elegantné madlo z pochrómovanej mosadze.

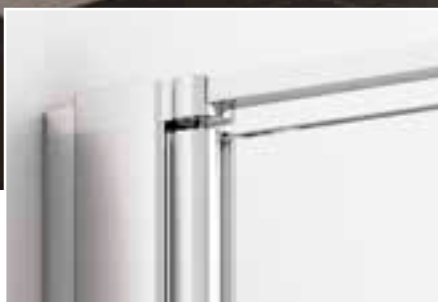

Stabilizačná vzpera z hliníka v úprave aluchróm zaisťuje lepšiu stabilitu.



Úzka prahová lišta dotvára celkový vzhľad zásteny a zaisťuje optimálnu tesnosť.



SWING-LINE

SWING-LINE

Dizajn, funkčnost a transparentnost



▲ **SL1 + SLT1**
aluchróm, číre sklo

◀ **SL1**
aluchróm, číre sklo

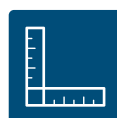

Vid' vysvetlivky k piktogramom na vnútornej zadnej strane obálky.

SL1 / Jednokrídlové dvere

6 mm bezpečnostné sklo, magnetické tesnenie, otváranie von aj dovnútra, chrómované plastové dieliky a madlo aj u bieleho a eloxovaného rámu, 10 mm prahová lišta

Príklad objednávacieho kódu: **SL1 0700 01 07**

SL1 0700 01 07 = SWING-LINE jednokrídlové dvere, šírka 700 mm, výška 1950 mm, matný elox, číre sklo

Štandardné rozmery - výška 1950 mm

Šírka	Šírka vstupu	Typ	Šírka	Farba	Sklo					
		Kód	Rozmer	01=matný elox 04=biela 50=aluchróm SF=sanitárne farby*	07=číre 22=Durlux	30=Mastercarré 44=Cristal perly 51**=lína	53=zrkadlové 55=čierne			
700	545	SL1	0700	429 €	..	540 €	..	577 €
750	595	SL1	0750	438 €	..	549 €	..	586 €
800	645	SL1	0800	450 €	..	561 €	..	598 €
900	745	SL1	0900	465 €	..	576 €	..	613 €
1000	845	SL1	1000	490 €	..	601 €	..	638 €

Zásteny s červeno vyznačeným objednávacím kódom sa držia sklodom.

Zvláštne rozmery

Šírka	Výška	Typ	Šírka	Farba	Sklo					
500-1000	Do 1950	SL1	SM1	530 €	..	641 €	..	678 €

Dvere pre skrátenú bočnú stenu sa vždy vyrábajú v zvláštnom rozmere.

SLT / Bočná stena (iba pre kombináciu s dverami)

6 mm bezpečnostné sklo, magnetické tesnenie, stabilizačná vzpera

Príklad objednávacieho kódu: **SLT1 0700 01 07**

SLT1 0700 01 07 = SWING-Line bočná stena, šírka 700 mm, výška 1950 mm, matný elox, číre sklo

Štandardné rozmery

Šírka	Výška	Typ	Šírka	Farba	Sklo					
		SLT1 = pre dvere v 90° na strane madla SLT2 = pre dvere v 90° na strane pántov	Rozmer	01=matný elox 04=biela 50=aluchróm SF=sanitárne farby*	07=číre 22=Durlux	30=Mastercarré 44=Cristal perly 51**=lína	53=zrkadlové 55=čierne			
700	1950	..	0700	267 €	..	378 €	..	415 €
750	1950	..	0750	276 €	..	388 €	..	425 €
800	1950	..	0800	286 €	..	397 €	..	434 €
900	1950	..	0900	309 €	..	420 €	..	457 €
1000	1950	..	1000	329 €	..	440 €	..	477 €
1200	1950	..	1200	367 €	..	478 €	..	515 €

Skutočná šírka (na stred skla) dverí s b. stenou je o 18 mm menšia ako šírka v objednávacom kóde (s toleranciou -25 až 0 mm). Pozri Tech. informácie na konci tejto kapitoly.

V prípade montáže na dlažbu je nutné vziať do úvahy rozdiel medzi nominálnou a fyzickou šírkou. Pozri Technické informácie na konci tejto kapitoly.

Zásteny s červeno vyznačeným objednávacím kódom sa držia sklodom.

Dodacia doba 1 týždeň: SLT208005007, SLT209005007

Zvláštne rozmery

Šírka	Výška	Typ	Šírka	Farba	Sklo					
200-900	Do 1950	..	SM1	348 €	..	459 €	..	496 €
901-1250	Do 1950	..	SM2	426 €	..	537 €	..	574 €

Prí skrátenej bočnej stene je potrebné určiť, či bude vpravo alebo vľavo.

* Sanitárne farby, vrátane BLACK-Line, vid' začiatok cenníka.

** Pri variante dverí s bočnou stenou v rovine alebo v 90 stupňoch a so sklom 51 je potrebné stanoviť, či bude bočná stena umiestnená vpravo alebo vľavo.

Príplatky

Skosenie / Výrez	Vychádza sa z ceny za zvláštne rozmery	Cena za ks	76 €
------------------	--	------------	------

Prestaviteľné šírky

Štandardné rozmery	Šírka	Stavebná pripravenosť niky po obložení		Inštalračné rozmery vaničky - Od zvislého obkladu po vonkajšiu hranu vaničky		Inštalračné rozmery dlažby pre dvere s bočnou stenou - od zvislého obkladu po hranu spádu dlažby	
		1		2		Montáž na dlažbu (stred skla)	
		Dvere v nike (-30 mm; +20 mm)	Dvere (+bočná stena v 90°) (-25 mm; +0 mm)	Bočná stena v 90° (-25 mm; +0 mm)	Dvere (+b. stena v 90°) (-15 mm; +10 mm)	Bočná stena v 90° (-15 mm; +10 mm)	
700	700	670-720	675-700	675-700	672	672	
750	750	720-770	725-750	725-750	722	722	
800	800	770-820	775-800	775-800	772	772	
900	900	870-920	875-900	875-900	872	872	
1000	1000	970-1020	975-1000	975-1000	972	972	
1200	1200	---	---	1175-1200	---	1172	

Zvláštne rozmery napr.: 865 835-885 850-875 850-875

Technické informácie na stranách 150-151.

Rozmery v mm. Ceny v EUR bez DPH. Zvláštne vyhotovenie nie je možné vrátiť.

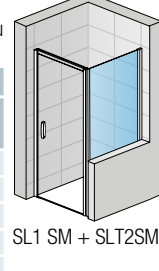
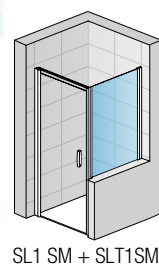
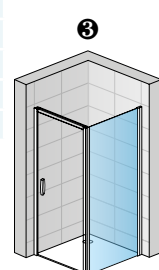
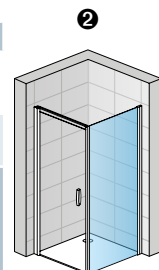
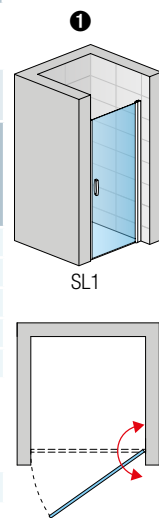



▲ **SL31 + SLT3**
aluchróm, číre sklo

◀ **SL31**
aluchróm, číre sklo



Vid' vysvetlivky k piktogramom na vnútornej zadnej strane obálky.

SL31 / Jednokrídlové dvere s pántom pri stene a s pevnou stenou v rovine

6 mm bezpečnostné sklo, magnetické tesnenie, otváranie von aj dovnútra, rohová a stabilizačná vzpera, chrómované plastové dieliky a madlo aj u bieleho a eloxovaného rámu, 10 mm prahová lišta

Príklad objednávacieho kódu: **SL31 0800 01 07**

SL31 0800 01 07 = SWING-Line jednokrídlové dvere s pevnou stenou, šírka 800 mm, výška 1950 mm, matný elox, číre sklo

Štandardné rozmery - výška 1950 mm

Šírka celková	Šírka vstupu	Šírka pevného dielu	Typ	Šírka	Farba	Sklo					
			Kód	Rozmer	01=matný elox 04=biela 50=aluchróm SF=sanitárne farby*	07=číre 22=Durlux	30=Mastercarré 44=Cristal perly 51**=línia	53=zrkadlové 55=čierne			
800	445	266	SL31	0800	539 €	..	650 €	..	687 €
900	545	266	SL31	0900	558 €	..	669 €	..	706 €
1000	545	366	SL31	1000	580 €	..	691 €	..	728 €
1200	745	366	SL31	1200	622 €	..	733 €	..	770 €
1400	845	466	SL31	1400	663 €	..	774 €	..	811 €

Dodacia doba 1 týždeň: SL3110005007, SL3112005007

Zvláštne rozmery

Šírka	Výška	Typ	Šírka	Farba	07=číre 22=Durlux	30=Mastercarré 44=Cristal perly 51**=línia	53=zrkadlové 55=čierne
800-1200	Do 1950	SL31	SM1	671 €	782 €
1201-1600	Do 1950	SL31	SM2	761 €	872 €

Dvere pre skrátenú bočnú stenu sa vždy vyrábajú v zvláštnom rozmere.

SLT / Bočná stena (iba pre kombináciu s dverami)

6 mm bezpečnostné sklo, magnetické tesnenie, stabilizačná vzpera

Príklad objednávacieho kódu: **SLT3 0700 01 07**

SLT3 0700 01 07 = SWING-Line bočná stena, šírka 700 mm, výška 1950 mm, matný elox, číre sklo

Štandardné rozmery

Šírka	Výška	Typ	Šírka	Farba	Sklo				
		SLT2 = pre dvere v 90° na strane pántov SLT3 = pre dvere v 90° na strane pántov	Rozmer	01=matný elox 04=biela 50=aluchróm SF=sanitárne farby*	07=číre 22=Durlux	30=Mastercarré 44=Cristal perly 51**=línia	53=zrkadlové 55=čierne		
700	1950	..	0700	267 €	..	378 €	415 €
750	1950	..	0750	276 €	..	388 €	425 €
800	1950	..	0800	286 €	..	397 €	434 €
900	1950	..	0900	309 €	..	420 €	457 €
1000	1950	..	1000	329 €	..	440 €	477 €
1200	1950	..	1200	367 €	..	478 €	515 €

Skutočná šírka (na stred skla) dverí s b. stenou je o 18 mm menšia ako šírka v objednávacom kóde (s toleranciou -25 až 0 mm). Pozri Tech. informácie na konci tejto kapitoly. V prípade montáže na dlažbu je nutné vziať do úvahy rozdiel medzi nominálnou a fyzickou šírkou. Pozri Technické informácie na konci tejto kapitoly.

Zvláštne rozmery

Šírka	Výška	Typ	Šírka	Farba	07=číre 22=Durlux	30=Mastercarré 44=Cristal perly 51**=línia	53=zrkadlové 55=čierne
200-900	Do 1950	..	SM1	348 €	459 €
901-1250	Do 1950	..	SM2	426 €	537 €

Pri skrátenej bočnej stene je potrebné určiť, či bude vpravo alebo vľavo.

* Sanitárne farby, vrátane BLACK-Line, vid' začiatok cenníka.

** Pri variante dverí s bočnou stenou v rovine alebo v 90 stupňoch a so sklom 51 je potrebné stanoviť, či bude bočná stena umiestnená vpravo alebo vľavo.

Príplatky

Skosenie / Výrez	Vychádza sa z ceny za zvláštne rozmery	Cena za ks	76 €
------------------	--	------------	------

Prestaviteľné šírky

Štandardné rozmery	Stavebná pripravenosť niky po obložení		Inštalčné rozmery vaničky - Od zvislého oblaku po vonkajšiu hranu vaničky		Inštalčné rozmery dlažby pre dvere s bočnou stenou - od zvislého oblaku po hranu spádu dlažby	
	1		2		Montáž na dlažbu (stred skla)	
	Šírka	Dvere v nike (-30 mm; +20 mm)	Dvere (+bočná stena v 90° (-25 mm; +0 mm))	Bočná stena v 90° (-25 mm; +0 mm)	Dvere (+b. stena v 90° (-15 mm; +10 mm))	Bočná stena v 90° (-15 mm; +10 mm)
700	---	---	675-700	---	672	
750	---	---	725-750	---	722	
800	770-820	775-800	775-800	772	772	
900	870-920	875-900	875-900	872	872	
1000	970-1020	975-1000	975-1000	972	972	
1200	1170-1220	1175-1200	1175-1200	1172	1172	
1400	1370-1420	1375-1400	---	1372	---	

Zvláštne rozmery napr.: 865 835-885 850-875 850-875

Technické informácie na stranách 150-151.

Rozmery v mm. Ceny v EUR bez DPH. Zvláštne vyhotovenie nie je možné vrátiť.

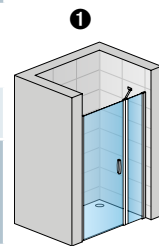

SL31

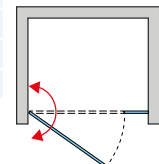

SWING-LINE

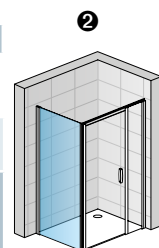

SLT2 + SL31

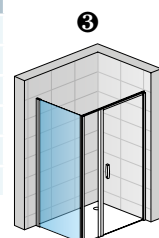

SLT3 + SL31

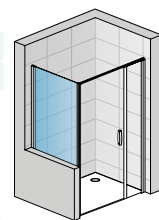

SLT2 SM + SL31 SM

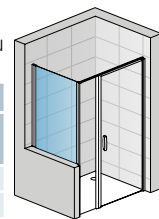

SLT3 SM + SL31 SM



↑ **SL13 + SLT1**
aluchróm, číre sklo

← **SL13**
aluchróm, číre sklo

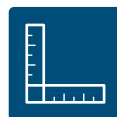

Vid' vysvetlivky k piktogramom na vnútornej zadnej strane obálky.

SL13 / Jednokrídlové dvere s pevnou stenou v rovine 6 mm bezpečnostné sklo, magnetické tesnenie, otváranie von aj dovnútra, rohová vzpera pre dvere v nike, chrómované plastové dielky a madlo aj u bieleho a eloxovaného rámu, 10 mm prahová lišta

Príklad objednávacieho kódu: **SL13 0800 01 07**

SL13 0800 01 07 = SWING-Line jednokrídlové dvere s pevnou stenou, šírka 800 mm, výška 1950 mm, matný elox, číre sklo

Štandardné rozmery - výška 1950 mm

Šírka celková	Šírka vstupu	Šírka pevného dielu	Typ	Šírka	Farba	Sklo					
			Kód	Rozmer	01=matný elox 04=biela 50=aluchróm SF=sanitárne farby*	07=číre 22=Durlux	30=Mastercarré 44=Cristal perly 51**=lína	53=zrkadlové 55=čierne			
800	445	277	SL13	0800	533 €	..	644 €	..	681 €
900	545	277	SL13	0900	556 €	..	667 €	..	704 €
1000	545	377	SL13	1000	578 €	..	689 €	..	726 €
1100	745	277	SL13	1100	620 €	..	731 €	..	768 €
1200	745	377	SL13	1200	620 €	..	731 €	..	768 €
1400	845	477	SL13	1400	661 €	..	772 €	..	809 €

Zásteny s červeno vyznačeným objednávacím kódom sa držia sklodom.

Zvláštne rozmery

Šírka	Výška	Typ	Šírka	Farba						
800-1200	Do 1950	SL13	SM1	669 €	..	780 €	..	817 €
1201-1600	Do 1950	SL13	SM2	759 €	..	870 €	..	907 €

Dvere pre skrátenú bočnú stenu sa vždy vyrábajú v zvláštnom rozmere.

SLT / Bočná stena (iba pre kombináciu s dverami) 6 mm bezpečnostné sklo, magnetické tesnenie, stabilizačná vzpera

Príklad objednávacieho kódu: **SLT1 0700 01 07**

SLT1 0700 01 07 = SWING-Line bočná stena, šírka 700 mm, výška 1950 mm, matný elox, číre sklo

Štandardné rozmery

Šírka	Výška	Typ	Šírka	Farba	Sklo					
		SLT1 = pre dvere v 90° na strane madla SLT3 = pre dvere v 90° na strane pevnej steny	Rozmer	01=matný elox 04=biela 50=aluchróm SF=sanitárne farby*	07=číre 22=Durlux	30=Mastercarré 44=Cristal perly 51**=lína	53=zrkadlové 55=čierne			
700	1950	..	0700	267 €	..	378 €	..	415 €
750	1950	..	0750	276 €	..	388 €	..	425 €
800	1950	..	0800	286 €	..	397 €	..	434 €
900	1950	..	0900	309 €	..	420 €	..	457 €
1000	1950	..	1000	329 €	..	440 €	..	477 €
1200	1950	..	1200	367 €	..	478 €	..	515 €

Skutočná šírka (na stred skla) dverí s b. stenou je o 18 mm menšia ako šírka v objednávacom kóde (s toleranciou -25 až 0 mm). Pozri Tech. informácie na konci tejto kapitoly.

V prípade montáže na dlažbu je nutné vziať do úvahy rozdiel medzi nominálnou a fyzickou šírkou. Pozri Technické informácie na konci tejto kapitoly.

Zvláštne rozmery

Šírka	Výška	Typ	Šírka	Farba						
200-900	Do 1950	..	SM1	348 €	..	459 €	..	496 €
901-1250	Do 1950	..	SM2	426 €	..	537 €	..	574 €

Pri skrátenej bočnej stene je potrebné určiť, či bude vpravo alebo vľavo.

* Sanitárne farby, vrátane BLACK-Line, vid' začiatok cenníka.

** Pri variante dverí s bočnou stenou v rovine alebo v 90 stupňoch a so sklom 51 je potrebné stanoviť, či bude bočná stena umiestnená vpravo alebo vľavo.

Zásteny s červeno vyznačeným objednávacím kódom sa držia sklodom.

Príplatky

Skosenie / Výrez	Vychádza sa z ceny za zvláštne rozmery	Cena za ks	76 €
------------------	--	------------	------

Prestaviteľné šírky

	Šírka	Stavebná pripravenosť niky po obložení		Inštalčné rozmery vaničky		Inštalčné rozmery dlažby pre dvere s bočnou stenou	
		- Od zvislého oblúku po vonkajšiu hranu vaničky		- Od zvislého oblúku po hranu spádu dlažby		Montáž na dlažbu (stred skla)	
		1	2	3	4	5	6
Štandardné rozmery	700	---	---	---	675-700	---	672
	750	---	---	---	725-750	---	722
	800	770-820	---	775-800	775-800	772	772
	900	870-920	---	875-900	875-900	872	872
	1000	970-1020	---	975-1000	975-1000	972	972
	1100	1070-1120	---	1075-1100	---	1072	---
	1200	1170-1220	---	1175-1200	1175-1200	1172	1172
	1400	1370-1420	---	1375-1400	---	1372	---
		(-30 mm; +20 mm)	(-15 mm; +10 mm)	(-15 mm; +10 mm)			
Zvláštne rozmery	napr.: 865	835-885	850-875	850-875			

Technické informácie na stranách 150-151.

Rozmery v mm. Ceny v EUR bez DPH. Zvláštne vyhotovenie nie je možné vrátiť.

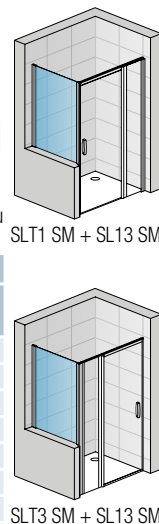
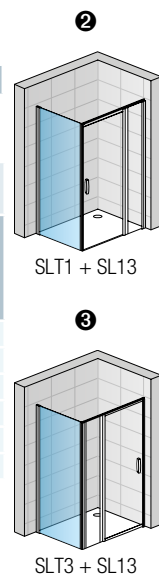



↑ **SL2 + SLT2**
aluchróm, číre sklo

← **SL2**
aluchróm, číre sklo

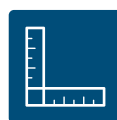

Vid' vysvetlivky k piktogramom na vnútornej zadnej strane obálky.

SL2 / Dvojkřídlové dveře

6 mm bezpečnostné sklo, magnetické tesnenie, otváranie von aj dovnútra, chrómované plastové dielky a madlo aj u bieleho a eloxovaného rámu, 10 mm prahová lišta

Príklad objednávacieho kódu: **SL2 0700 01 07**

SL2 0700 01 07 = SWING-Line dvojkřídlové dveře, šírka 700 mm, výška 1950 mm, matný elox, číre sklo

Štandardné rozmery - výška 1950 mm

Šírka	Šírka vstupu	Typ	Šírka Rozmer	Farba 01=matný elox 04=biela 50=aluchróm SF=sanitárne farby*	07=číre 22=Durlux	Sklo				
						Kód	30=Mastercarré 44=Cristal perly 51**=lína	53=zrkadlové 55=čierne		
700	520	SL2	0700	506 €	..	617 €	..	654 €
750	570	SL2	0750	522 €	..	633 €	..	670 €
800	620	SL2	0800	532 €	..	643 €	..	680 €
900	720	SL2	0900	552 €	..	663 €	..	700 €
1000	820	SL2	1000	571 €	..	682 €	..	719 €
1200	1020	SL2	1200	604 €	..	715 €	..	752 €

Zásteny s červenou vyznačeným objednávacím kódom sa držia sklodom.

Dodacia doba 1 týždeň: SL208005007, SL212005007

Zvláštne rozmery

Šírka	Výška	Typ	Šírka Rozmer	Farba	07=číre 22=Durlux	30=Mastercarré 44=Cristal perly 51**=lína	53=zrkadlové 55=čierne
500-900	Do 1950	SL2	SM1	598 €	709 €
901-1250	Do 1950	SL2	SM2	676 €	787 €

Dveře pro skrátenou bočnou stenu sa vždy vyrábajú v zvláštnom rozmere.

SLT2 / Bočná stena (iba pre kombináciu s dverami)

6 mm bezpečnostné sklo, magnetické tesnenie, stabilizačná vzpera

Príklad objednávacieho kódu: **SLT2 0700 01 07**

SLT2 0700 01 07 = SWING-Line bočná stena, šírka 700 mm, výška 1950 mm, matný elox, číre sklo

Štandardné rozmery

Šírka	Výška	Typ	Šírka Rozmer	Farba 01=matný elox 04=biela 50=aluchróm SF=sanitárne farby*	07=číre 22=Durlux	Sklo				
						Kód	30=Mastercarré 44=Cristal perly 51**=lína	53=zrkadlové 55=čierne		
700	1950	SLT2	0700	267 €	..	378 €	..	415 €
750	1950	SLT2	0750	276 €	..	388 €	..	425 €
800	1950	SLT2	0800	286 €	..	397 €	..	434 €
900	1950	SLT2	0900	309 €	..	420 €	..	457 €
1000	1950	SLT2	1000	329 €	..	440 €	..	477 €
1200	1950	SLT2	1200	367 €	..	478 €	..	515 €

Skutočná šírka (na stred skla) dverí s b. stenou je o 18 mm menšia ako šírka v objednávacom kóde (s toleranciou -25 až 0 mm). Pozri Tech. informácie na konci tejto kapitoly. V prípade montáže na dlažbu je nutné vziať do úvahy rozdiel medzi nominálnou a fyzickou šírkou. Pozri Technické informácie na konci tejto kapitoly.

Dodacia doba 1 týždeň: SLT208005007, SLT209005007

Zvláštne rozmery

Šírka	Výška	Typ	Šírka Rozmer	Farba	07=číre 22=Durlux	30=Mastercarré 44=Cristal perly 51**=lína	53=zrkadlové 55=čierne
200-900	Do 1950	SLT2	SM1	348 €	459 €
901-1250	Do 1950	SLT2	SM2	426 €	537 €

* Sanitárne farby, vrátane BLACK-Line, viď začiatok cenníka.

** Pri variante dverí s bočnou stenou v rovine alebo v 90 stupňoch a so sklom 51 je potrebné stanoviť, či bude bočná stena umiestnená vpravo alebo vľavo.

Príplatky

Skosenie / Výrez	Vychádza sa z ceny za zvláštne rozmery	Cena za ks	76 €
------------------	--	------------	------

Prestaviteľné šírky

Štandardné rozmery	Šírka	Stavebná pripravenosť niky po obložení		Inštalračné rozmery vaničky - Od zvislého obkladu po vonkajšiu hranu vaničky		Inštalračné rozmery dlažby pre dveře s bočnou stenou - od zvislého obkladu po hranu spádu dlažby	
		1		2		Montáž na dlažbu (stred skla)	
		Dveře v niku (-30 mm; +20 mm)	Dveře (+bočná stena v 90°) (-25 mm; +0 mm)	Bočná stena v 90° (-25 mm; +0 mm)	Dveře (+b. stena v 90°) (-15 mm; +10 mm)	Bočná stena v 90° (-15 mm; +10 mm)	
700	700	670-720	675-700	675-700	672	672	
750	750	720-770	725-750	725-750	722	722	
800	800	770-820	775-800	775-800	772	772	
900	900	870-920	875-900	875-900	872	872	
1000	1000	970-1020	975-1000	975-1000	972	972	
1200	1200	1170-1220	1175-1200	1175-1200	1172	1172	
Zvláštne rozmery	napr.: 865	(-30 mm; +20 mm) 835-885	(-15 mm; +10 mm) 850-875	(-15 mm; +10 mm) 850-875			

Technické informácie na stranách 150-151.

Rozmery v mm. Ceny v EUR bez DPH. Zvláštne vyhotovenie nie je možné vrátiť.

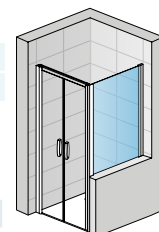
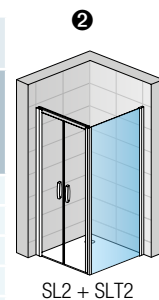
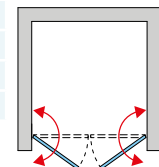
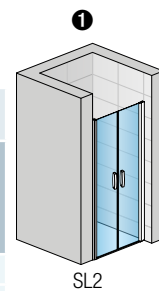

SL2 SM + SLT2 SM



↑ **SL32 + SLT2**
aluchróm, číre sklo

← **SL32**
aluchróm, číre sklo

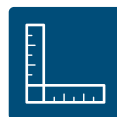

Vid' vysvetlivky k piktogramom na vnútornej zadnej strane obálky.

SL32 / Dvojkřídlové dveře s pevnou stenou v rovine

6 mm bezpečnostné sklo, magnetické tesnenie, otváranie von aj dovnútra, rohová vzpera, chrómované plastové dieliky a madlo aj u bieleho a eloxovaného rámu, 10 mm prahová lišta

Príklad objednávacieho kódu: **SL32 0800 01 07**

SL32 0800 01 07 = SWING-Line dvojkřídlové dveře s pevnou stenou, šírka 800 mm, výška 1950 mm, matný elox, číre sklo

Štandardné rozmery - výška 1950 mm

Šírka celková	Šírka vstupu	Šírka pevného dielu	Typ	Šírka	Farba	Sklo					
			Kód	Rozmer	01=matný elox 04=biela 50=aluchróm SF=sanitárne farby*	07=číre 22=Durlux	30=Mastercarré 44=Cristal perly 51**=línia	53=zrkadlové 55=čierne			
800	420	277	SL32	0800	596 €	..	707 €	..	744 €
900	520	277	SL32	0900	614 €	..	725 €	..	762 €
1000	570	327	SL32	1000	637 €	..	748 €	..	785 €
1200	720	377	SL32	1200	678 €	..	789 €	..	826 €
1400	820	477	SL32	1400	720 €	..	831 €	..	868 €

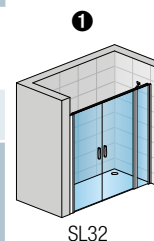

SL32

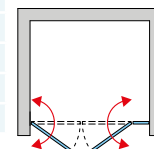

Zvláštne rozmery

Šírka	Výška	Typ	Šírka	Farba	07=číre 22=Durlux	30=Mastercarré 44=Cristal perly 51**=línia	53=zrkadlové 55=čierne
800-1200	Do 1950	SL32	SM1	727 €	838 €
1201-1600	Do 1950	SL32	SM2	817 €	928 €

Dveře pre skrátenú bočnú stenu sa vždy vyrábajú v zvláštnom rozmere.

SLT / Bočná stena (iba pre kombináciu s dverami)

6 mm bezpečnostné sklo, magnetické tesnenie, stabilizačná vzpera

Príklad objednávacieho kódu: **SLT3 0700 01 07**

SLT3 0700 01 07 = SWING-LINE bočná stena, šírka 700 mm, výška 1950 mm, matný elox, číre sklo

Štandardné rozmery

Šírka	Výška	Typ	Šírka	Farba	Sklo					
		SLT2 = pre dveře v 90° na strane pántov SLT3 = pre dveře v 90° na strane pevnej steny	Rozmer	01=matný elox 04=biela 50=aluchróm SF=sanitárne farby*	07=číre 22=Durlux	30=Mastercarré 44=Cristal perly 51**=línia	53=zrkadlové 55=čierne			
700	1950	..	0700	267 €	..	378 €	..	415 €
750	1950	..	0750	276 €	..	388 €	..	425 €
800	1950	..	0800	286 €	..	397 €	..	434 €
900	1950	..	0900	309 €	..	420 €	..	457 €
1000	1950	..	1000	329 €	..	440 €	..	477 €
1200	1950	..	1200	367 €	..	478 €	..	515 €



SL32 + SLT2



SL32 + SLT3

Skutočná šírka (na stred skla) dverí s b. stenou je o 18 mm menšia ako šírka v objednávacom kóde (s toleranciou -25 až 0 mm). Pozri Tech. informácie na konci tejto kapitoly.

V prípade montáže na dlažbu je nutné vziať do úvahy rozdiel medzi nominálnou a fyzickou šírkou. Pozri Technické informácie na konci tejto kapitoly.

Zvláštne rozmery

Šírka	Výška	Typ	Šírka	Farba	07=číre 22=Durlux	30=Mastercarré 44=Cristal perly 51**=línia	53=zrkadlové 55=čierne
200-900	Do 1950	..	SM1	348 €	459 €
901-1250	Do 1950	..	SM2	426 €	537 €

Pri skrátenej bočnej stene je potrebné určiť, či bude vpravo alebo vľavo.

* Sanitárne farby, vrátane BLACK-Line, vid' začiatok cenníka.

** Pri variante dverí s bočnou stenou v rovine alebo v 90 stupňoch a so sklom 51 je potrebné stanoviť, či bude bočná stena umiestnená vpravo alebo vľavo.

Príplatky

Skosenie / Výrez	Vychádza sa z ceny za zvláštne rozmery	Cena za ks	76 €
------------------	--	------------	------

SL32SM + SLT2 SM

Prestaviteľné šírky

Štandardné rozmery	Šírka	Stavebná pripravenosť niky po obložení	Inštalčné rozmery vaničky - Od zvislého obkladu po vonkajšiu hranu vaničky		Inštalčné rozmery dlažby pre dveře s bočnou stenou - od zvislého obkladu po hranu spádu dlažby	
		1	2 + 3		Montáž na dlažbu (stred skla)	
		Dveře v nike (-30 mm; +20 mm)	Dveře (+bočná stena v 90° (-25 mm; +0 mm))	Bočná stena v 90° (-25 mm; +0 mm)	Dveře (+b. stena v 90° (-15 mm; +10 mm))	Bočná stena v 90° (-15 mm; +10 mm)
700	700	---	---	675-700	---	672
750	750	---	---	725-750	---	722
800	800	770-820	775-800	775-800	772	772
900	900	870-920	875-900	875-900	872	872
1000	1000	970-1020	975-1000	975-1000	972	972
1200	1200	1170-1220	1175-1200	1175-1200	1172	1172
1400	1400	1370-1420	1375-1400	---	1372	---

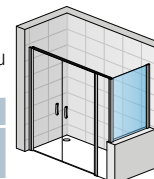

SL32SM + SLT3 SM

Technické informácie na stranách 150-151.

Rozmery v mm. Ceny v EUR bez DPH. Zvláštne vyhotovenie nie je možné vrátiť.



↑ **SLE1G + SLE1D**
aluchróm, číre sklo

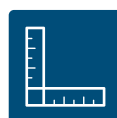

Vid' vysvetlivky k piktogramom na vnútornej zadnej strane obálky.

SLE1 / Rohový vstup jednodielny s krídlovými dverami 6 mm bezpečnostné sklo, magnetické tesnenie, otváranie von aj dovnútra, chrómované plastové dieliky a madlá aj u bieleho a eloxovaného rámu, 10 mm prahová lišta

Príklad objednávacieho kódu: **SLE1 G 0700 01 07**

SLE1 G 0700 01 07 = SWING-Line rohový vstup jednodielny, ľavý diel, šírka 700 mm, výška 1950 mm, matný elox, číre sklo

Štandardné rozmery - výška 1950 mm - cena za stranu

Šírka	Šírka vstupu	Typ		Šírka	Farba	Sklo					
		Kód	Diel			Rozmer	01=matný elox 04=biela 50=aluchróm SF=sanitárne farby*	07=číre 22=Durlux	30=Mastercarré 44=Cristal perly 51=línia	53=zrkadlové 55=čierne	
700	= celková šírka	SLE1	G	0700	337 €	..	448 €	..	485 €
		SLE1	D	0700	337 €	..	448 €	..	485 €
750	= celková šírka	SLE1	G	0750	346 €	..	457 €	..	494 €
		SLE1	D	0750	346 €	..	457 €	..	494 €
800	= celková šírka	SLE1	G	0800	354 €	..	465 €	..	502 €
		SLE1	D	0800	354 €	..	465 €	..	502 €
900	= celková šírka	SLE1	G	0900	371 €	..	482 €	..	519 €
		SLE1	D	0900	371 €	..	482 €	..	519 €
1000	= celková šírka	SLE1	G	1000	387 €	..	498 €	..	535 €
		SLE1	D	1000	387 €	..	498 €	..	535 €

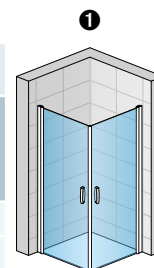

SLE1G + SLE1D

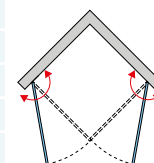

SWING-LINE

Skutočná šírka (na stred skla) je o 22 mm menšia ako šírka v objednávacom kóde (s toleranciou -15 až +10 mm). Pozri Tech. informácie na konci tejto kapitoly. V prípade montáže na dlažbu je nutné vziať do úvahy rozdiel medzi nominálnou a fyzickou šírkou. Pozri Technické informácie na konci tejto kapitoly.

Zvláštne rozmery - cena za stranu

Šírka	Výška	SLE1	G	SM1	420 €	..	531 €	..	568 €
700-1000	Do 1950	SLE1	G	SM1	420 €	..	531 €	..	568 €
		SLE1	D	SM1	420 €	..	531 €	..	568 €

* Sanitárne farby, vrátane BLACK-Line, viď začiatok cenníka.

Prestaviteľné šírky

Inštaláčne rozmery vaničky
- od zvislého obkladu po vonkajšiu hranu vaničky

Inštaláčne rozmery dlažby pre rohový vstup
- od zvislého obkladu po hranu spádu dlažby

	Šírka dvereí	Montáž na dlažbu (stred skla)	
		Rohový vstup (-15 mm; +10 mm)	Rohový vstup (-15 mm; +10 mm)
Štandardné rozmery	700	685-710	678
	750	735-760	728
	800	785-810	778
	900	885-910	878
	1000	985-1010	978
Zvláštne rozmery	napr.: 865	(-15 mm; +10 mm) 850-875	

Technické informácie na stranách 150-151.

Rozmery v mm. Ceny v EUR bez DPH. Zvláštne vyhotovenie nie je možné vrátiť.



↑ **SLE2G + SLE2D**
 aluchróm, číre sklo



Vid' vysvetlivky k piktogramom na vnútornej zadnej strane obálky.

SLE2 / Rohový vstup dvojdielny s krídlovými dverami 6 mm bezpečnostné sklo, 2 rohové vzpery, magnetické tesnenie, otváranie von aj dovnútra, chrómované plastové dieliky a madlá aj u bieleho a eloxovaného rámu, 10 mm prahová lišta

Príklad objednávacieho kódu: **SLE2 G 0750 01 07** = SWING-Line rohový vstup dvojdielny, ľavý diel, šírka 750 mm, výška 1950 mm, matný elox, číre sklo

Štandardné rozmery - výška 1950 mm - cena za stranu

Šírka	Šírka vstupu	Šírka pevných dielov	Typ		Šírka	Farba	Sklo					
			Kód	G=ľavý D=pravý			Rozmer	01=matný elox 04=biela 50=aluchróm SF=sanitárne farby*	07=číre 22=Durlux	30=Mastercarré 44=Cristal perly 51=línia	53=zrkadlové 55=čiernne	
750	670	250	SLE2	G	0750	404 €	..	515 €	..	552 €
			SLE2	D	0750	404 €	..	515 €	..	552 €
800	670	300	SLE2	G	0800	415 €	..	526 €	..	563 €
			SLE2	D	0800	415 €	..	526 €	..	563 €
900	670	400	SLE2	G	0900	432 €	..	543 €	..	580 €
			SLE2	D	0900	432 €	..	543 €	..	580 €
1000	670	500	SLE2	G	1000	453 €	..	564 €	..	601 €
			SLE2	D	1000	453 €	..	564 €	..	601 €

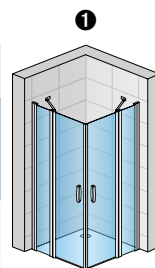

SLE2G + SLE2D

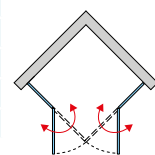

Skutočná šírka (na stred skla) je o 22 mm menšia ako šírka v objednávacom kóde (s toleranciou -15 až +10 mm). Pozri Tech. informácie na konci tejto kapitoly. V prípade montáže na dlažbu je nutné vziať do úvahy rozdiel medzi nominálnou a fyzickou šírkou. Pozri Technické informácie na konci tejto kapitoly.

Zvláštne rozmery - cena za stranu

Šírka	Výška	SLE2	G	SM1	494 €	..	605 €	..	642 €
700-1200	Do 1950	SLE2	G	SM1	494 €	..	605 €	..	642 €
		SLE2	D	SM1	494 €	..	605 €	..	642 €

* Sanitárne farby, vrátane BLACK-Line, viď začiatok cenníka.

Prestaviteľné šírky

Inštaláčne rozmery vaničky
- od zvislého obkladu po
vonkajšiu hranu vaničky

Inštaláčne rozmery dlažby pre rohový vstup
- od zvislého obkladu po hranu spádu dlažby

Štandardné rozmery	Šírka dverí	Inštaláčne rozmery vaničky		Inštaláčne rozmery dlažby pre rohový vstup	
		Rohový vstup (-15 mm; +10 mm)	Montáž na dlažbu (stred skla)	Rohový vstup (-15 mm; +10 mm)	Montáž na dlažbu (stred skla)
Štandardné rozmery	750	735-760	728	735-760	728
	800	785-810	778	785-810	778
	900	885-910	878	885-910	878
	1000	985-1010	978	985-1010	978
Zvláštne rozmery	napr.: 865	850-875			

Technické informácie na stranách 150-151.

Rozmery v mm. Ceny v EUR bez DPH. Zvláštne vyhotovenie nie je možné vrátiť.



↑ **SLR**
aluchróm, číre sklo



Vid' vysvetlivky k piktogramom na vnútornej zadnej strane obálky.

SLR / Štvrtkruh s dvojkřídlovými dverami

6 mm bezpečnostné sklo,
2 rohové vzpery, magnetické tesnenie, otváranie von aj dovnútra, chrómované plastové dieliky a madlá aj u bieleho a eloxovaného rámu, 10 mm prahová lišta

Príklad objednávacieho kódu: **SLR 50 0800 01 07**

SLR 50 0800 01 07 = SWING-Line štvrtkruh, rádius 500 mm, šírka 800 mm, výška 1950 mm, matný elox, číre sklo

Štandardné rozmery - výška 1950 mm

Šírka A	Šírka B	Typ	Rádius	Šírka	Farba	Sklo		
		Kód	50=500 mm 55=550 mm	Rozmer	01=matný elox 04=biela 50=aluchróm SF=sanitárne farby*	07=číre	44=Cristal perly	
800	250	SLR	50	0800	798 €	1 019 €
	200	SLR	55	0800	798 €	1 019 €
900	350	SLR	50	0900	844 €	1 065 €
	300	SLR	55	0900	844 €	1 065 €
1000	450	SLR	50	1000	894 €	1 116 €
	400	SLR	55	1000	894 €	1 116 €

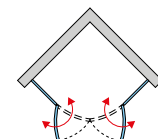
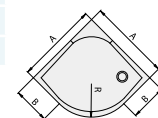
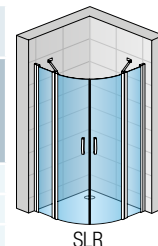

V prípade montáže na dlažbu je nutné vziať do úvahy rozdiel medzi nominálnou a fyzickou šírkou. Pozri Technické informácie na konci tejto kapitoly.
Skutočná šírka (na stred skla) je o 22 mm menšia ako šírka v objednávacom kóde (s toleranciou -15 až +10 mm). Pozri Tech. informácie na konci tejto kapitoly.
Zásteny s červeno vyznačeným objednávacím kódom sa držia sklom.

Zvláštne rozmery

Šírka A	Výška	Typ	Rádius	Šírka	Farba	Cena	
800-1000	1950	SLR	50	SM1	936 € / 1 158 €
		SLR	55	SM1	936 € / 1 158 €
1001-1200	1950	SLR	50	SM2	1 041 € / 1 263 €
		SLR	55	SM2	1 041 € / 1 263 €

Šírku křídla dverí nemožno meniť, mení sa iba šírka pevných dielov.
* Sanitárne farby, vrátane BLACK-Line, vid' začiatok cenníka.

Prestaviteľné šírky

Štandardné rozmery	Šírka dverí	Inštalčné rozmery vaničky - od zvislého obkladu po vonkajšiu hranu vaničky		Inštalčné rozmery dlažby pre štvrtkruhovú zástenu - od zvislého obkladu po hranu spádu dlažby	
		Štvrtkruh (-15 mm; +10 mm)	Montáž na dlažbu (stred skla) Štvrtkruh (-15 mm; +10 mm)	Štvrtkruh (-15 mm; +10 mm)	Štvrtkruh (-15 mm; +10 mm)
Štandardné rozmery	800	785-810	778	778	778
	900	885-910	878	878	878
	1000	985-1010	978	978	978
Zvláštne rozmery	napr.: 865	850-875			

Technické informácie na stranách 150-151.

Rozmery v mm. Ceny v EUR bez DPH. Zvláštne vyhotovenie nie je možné vrátiť.

Príklady zvláštnych prevedení



SL13 SM

Jednokrídlové dvere so skosením
s pevnou stenou v rovine s výrezom



SL1 + SLT1 SM

Jednokrídlové dvere + bočná stena
v 90° s výrezom a skosením



SL13 + SLT1

Jednokřídlové dveře s pevnou stenou v rovine + skrátená bočná stena v 90°



SL13 + SLT1 + SLT3

Jednokřídlové dveře s pevnou stenou v rovine + 2 bočné steny v 90° ako U-montáž

Technické parametre a dizajn

+ Technické prednosti

Vyrovnávací profil na stenu

- Umožňuje presné nastavenie a fixáciu jednou skrutkou



Dvere so zdvihovým mechanizmom

- Uľahčuje otváranie dverí
- Znižuje opotrebenie tesnenia na dverách



+ Optimálna tesnosť

Prahová lišta

- Opticky nenápadná prahová lišta poskytuje najlepšiu možnú ochranu proti vytekaniu vody

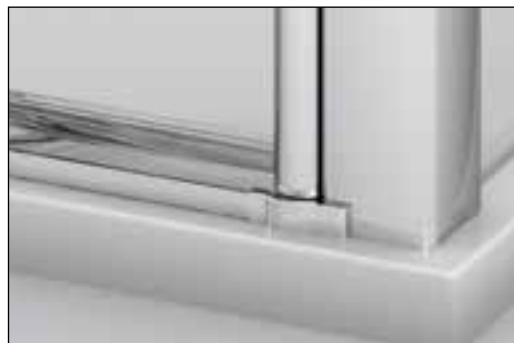

Technické parametre a dizajn

+ **Zaistená stabilita**



Stabilizačná vzpera

- Stabilizačná vzpera, ktorá zaisťuje stabilitu dverí s bočnou stenou, je harmonicky začlenená do rámového profilu



Rohová vzpera

- Ukotvená na profile pevnej steny poskytuje dobrú stabilitu

+ **Ergonomické madlo**



Elegantné madlo

- Úzke a elegantné madlo, ktoré sa hodí k dizajnu zásten SWING-Line

Technické informácie

Pokyny k inštalácii

Dvere s bočnou stenou, rohový vstup - montáž na vaničku

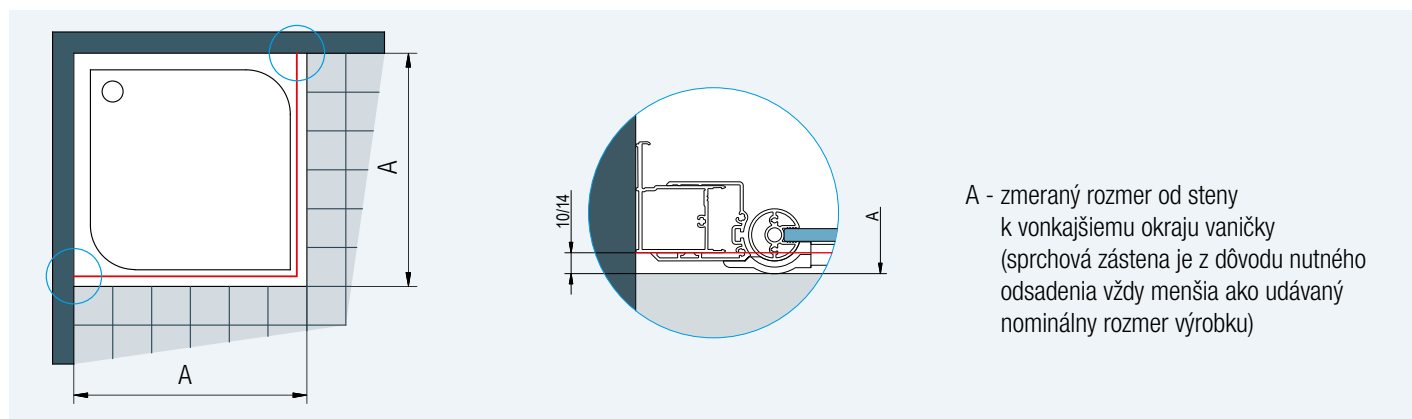

A - zmeraný rozmer od steny k vonkajšiemu okraju vaničky (sprchová zástena je z dôvodu nutného odsadenia vždy menšia ako udávaný nominálny rozmer výrobku)

Obr. 1: Pri montáži na vaničku je pri dverách s bočnou stenou odsadenie 10 mm rovnaké pre štandardné aj špeciálne rozmery. U rohového vstupu je odsadenie 14 mm.

Dvere s bočnou stenou, rohový vstup - montáž na dlažbu

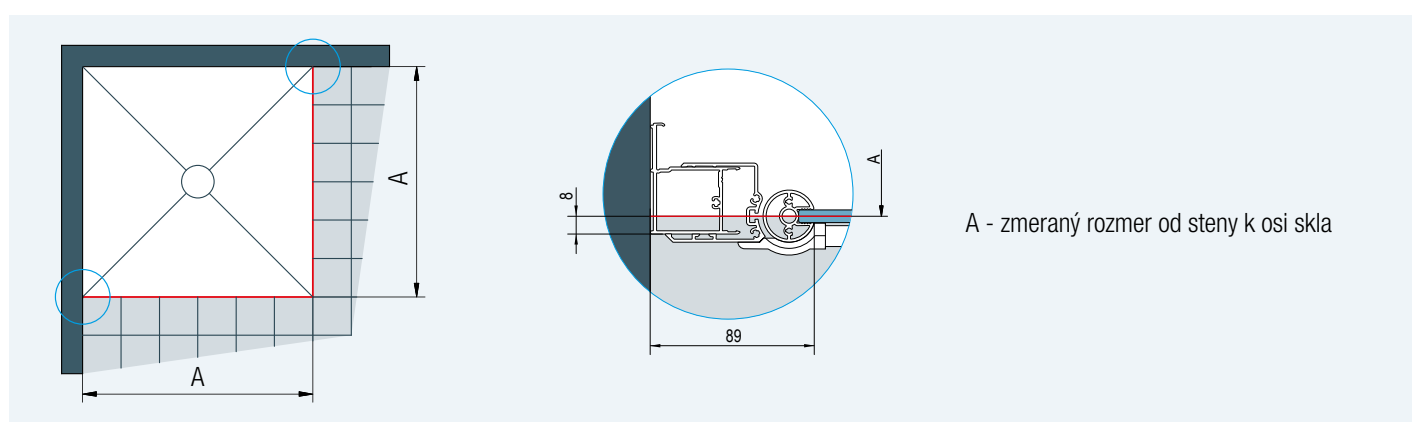

A - zmeraný rozmer od steny k osi skla

Obr. 2: Pri montáži na dlažbu sa pri výrobe nezohľadňuje žiadne odsadenie

Stavebná pripravenosť dlažby pre dvere + bočnú stenu štandardných rozmerov

Štandardná šírka	Šírka A = k osi skla
700	682
750	732
800	782
900	882
1000	982
1200	1182
1400	1382

Skutočná šírka štandardnej zásteny zodpovedá šírke A (rozmer na stred skla) z vyššie uvedenej tabuľky s toleranciou -25 až +0 mm.

Stavebná pripravenosť dlažby pre rohový vstup štandardných rozmerov

Štandardná šírka	Šírka A = k osi skla
750	728
800	778
900	878
1000	978

Štandardné rozmery je možné použiť len v prípade, že rozmer dlažby zodpovedá šírke A v tabuľke hore (so zohľadnením tolerancie), inak je nutný zvláštny rozmer.

Skutočná šírka štandardnej zásteny zodpovedá šírke A (rozmer na stred skla) z vľavo uvedenej tabuľky s toleranciou -15 až +10 mm.

Technické informácie

Štvrtkruh - montáž na vaničku

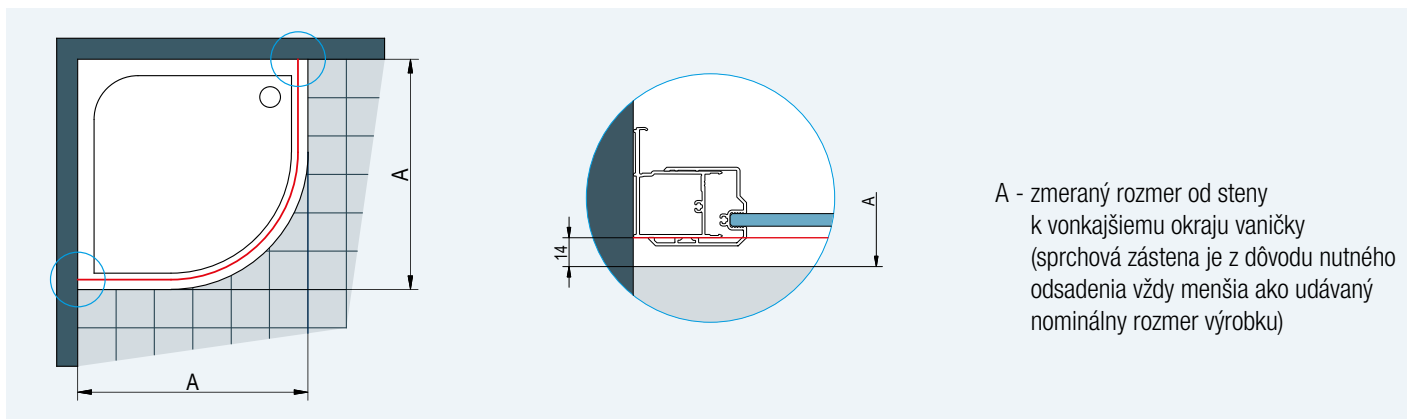

Obr. 3: Pri montáži na vaničku je odsadenie 14 mm rovnaké pre štandardné i zvláštne rozmery

Štvrtkruh - montáž na dlažbu

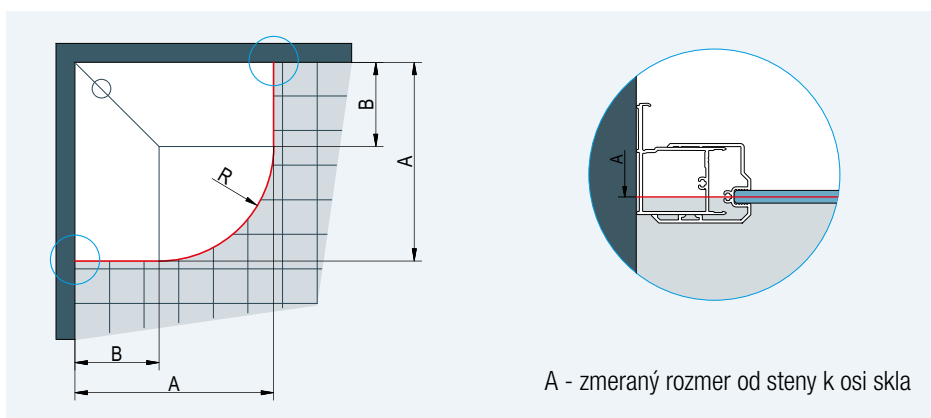

Obr. 4: Pri montáži na dlažbu sa pri výrobe nezohľadňuje žiadne odsadenie. U dlažby je nutné zohľadniť rádius R477 alebo R527 (pozri tabuľky vpravo).

Stavebná pripravenosť dlažby pre zástenu štandardných rozmerov

Štvrtkruh - rádius 500

Štandardná šírka	Šírka A = k osi skla	Šírka B pre rádius 500
800	778 x 778	250
900	878 x 878	350
1000	978 x 978	450

R477: Rádius k osi skla štvrtkruhu s nominálnym rádiusom 500 mm

Štvrtkruh - rádius 550

Štandardná šírka	Šírka A = k osi skla	Šírka B pre rádius 550
800	778 x 778	200
900	878 x 878	300
1000	978 x 978	400

R527: Rádius k osi skla štvrtkruhu s nominálnym rádiusom 550 mm

40601 Vyrovnávací profil

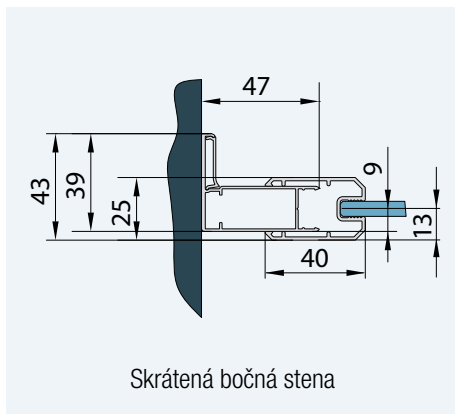

Skrátená bočná stena

50401 Vyrovnávací profil

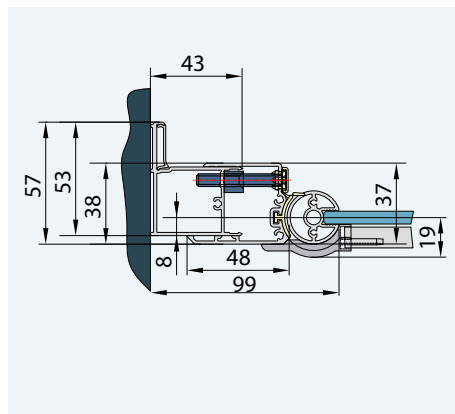

Skutočná šírka štandardnej zásteny zodpovedá šírke A (rozmer na stred skla) z vyššie uvedenej tabuľky s toleranciou -15 až +10 mm.

Štandardné rozmery je možné použiť len v prípade, že rozmer dlažby zodpovedá šírke A v tabuľke hore (so zohľadnením tolerancie), inak je nutný zvláštny rozmer.

Bezbariérové zásteny SWING-LINE F umožňujú veľkú šírku vstupu aj na malom priestore a poskytujú naozajstný komfort pri sprchovaní. Dvere možno otvárať von i dovnútra a ďalej ich ešte v polovici skladať. Keď sa zástena nepoužíva, možno dvere sklopiť na stenu.

Zásteny sa vyznačujú moderným tvarom profilov a výraznými hranatými pántami, ktoré sú na vnútornej strane zapustené do skla. Dvere sú vybavené praktickým zdvihovým mechanizmom, ktorý uľahčuje otváranie a zatváranie dverí a zabraňuje predčasnému opotrebovaniu tesnenia na dverách. Všetky sklá sa štandardne dodávajú s antiplakovou úpravou Aquaperle. Vďaka štandardným šírkam až do 1800 mm možno v rade SWING-LINE realizovať i zásteny so širokým vstupom.

Vlastnosti:

- 6 mm bezpečnostné sklo
- Štandardná výška 1950 mm
- Antiplaková úprava Aquaperle
- Bezbariérové dvere so širokým vstupom a otváraním von aj dovnútra
- Integrované pánty so zdvihovým mechanizmom
- Štandardné i zvláštne rozmery

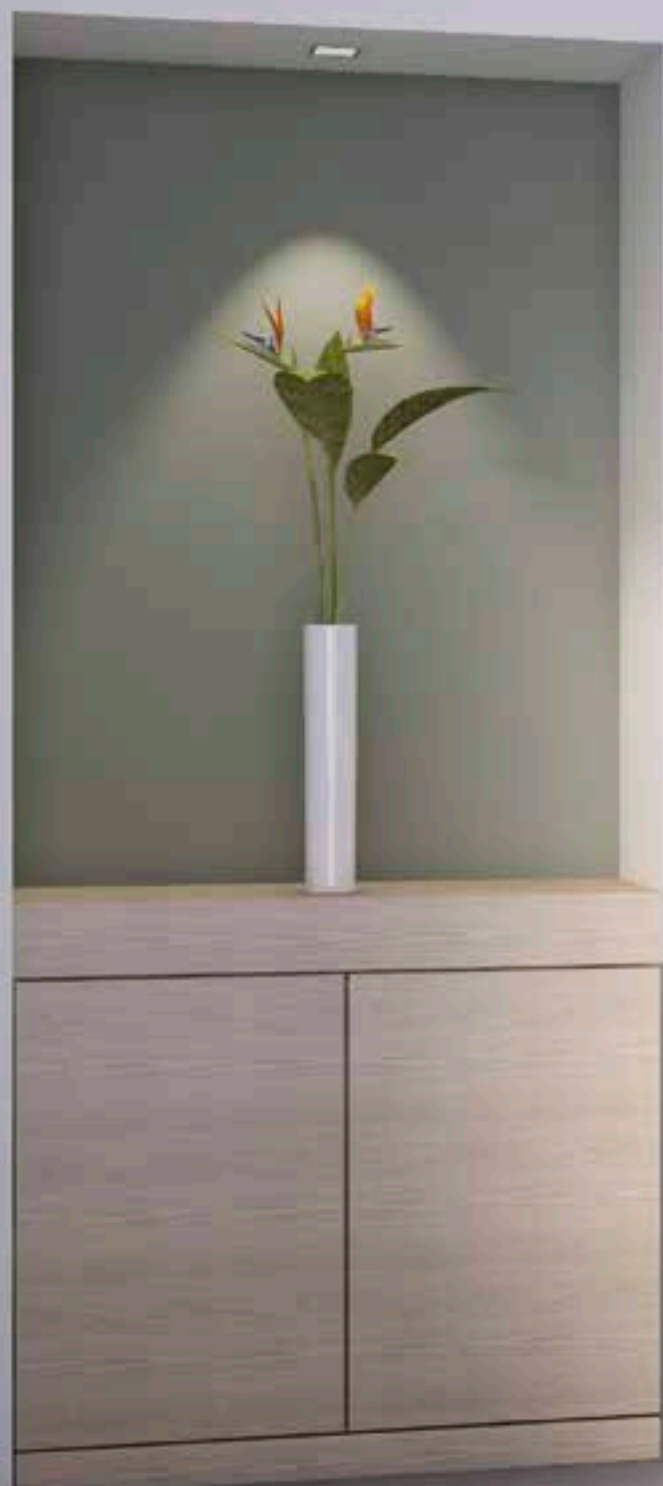

Moderné pánty z pochrómovanej mosadze so zdvihovým mechanizmom.



Hladká plocha na vnútornej strane zapustených pántov umožňuje ľahké čistenie zásteny.



Výrazný dizajnový prvok: úzke madlo SWING-LINE F.



SWING-LINE F

Bezbariérové zásteny so širokým vstupom



↑ **SLF1D + SLT1**
aluchróm, číre sklo

← **SLF1G**
aluchróm, číre sklo

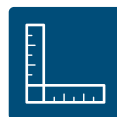

Vid' vysvetlivky k piktogramom na vnútornej zadnej strane obálky.

SLF1 / Dvojdielne skladacie dvere

6 mm bezpečnostné sklo, výška 1950 mm, magnetické tesnenie, otváranie von aj dovnútra, chrómované pánty, madlo a plastové dielky aj u bielych a eloxovaných profilov, 10 mm prahová lišta

Príklad objednávacieho kódu: **SLF1 G 0700 01 07**

SLF1 G 0700 01 07 = SWING-Line F skladacie dvere, ľavý diel, šírka 700 mm, výška 1950 mm, matný elox, číre sklo

Štandardné rozmery - výška 1950 mm

Šírka	Šírka vstupu	Typ		Šírka	Farba	Sklo					
		Kód	G=ľavý D=pravý			Rozmer	01=matný elox 04=biela 50=aluchróm SF=sanitárne farby	07=číre 22=Durlux	30=Mastercarré 44=Cristal perly 51=línia	53=zrkadlové 55=čierne	
700	545	SLF1	G	0700	598 €	..	709 €	..	746 €
		SLF1	D	0700	598 €	..	709 €	..	746 €
750	595	SLF1	G	0750	606 €	..	717 €	..	754 €
		SLF1	D	0750	606 €	..	717 €	..	754 €
800	645	SLF1	G	0800	611 €	..	722 €	..	759 €
		SLF1	D	0800	611 €	..	722 €	..	759 €
900	745	SLF1	G	0900	630 €	..	741 €	..	778 €
		SLF1	D	0900	630 €	..	741 €	..	778 €
1000	845	SLF1	G	1000	648 €	..	759 €	..	796 €
		SLF1	D	1000	648 €	..	759 €	..	796 €
1200	1045	SLF1	G	1200	675 €	..	786 €	..	823 €
		SLF1	D	1200	675 €	..	786 €	..	823 €

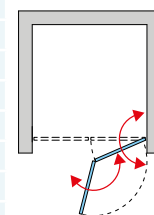
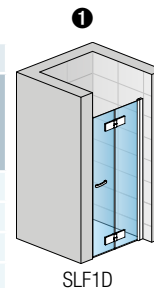

Dvere pre skrátenú bočnú stenu sa vždy vyrábajú v zvláštnom rozmere.

Dodacia doba 1 týždeň: SLF1D09005007, SLF1G09005007

Zvláštne rozmery

Šírka	Výška	Typ	Šírka	Farba	Sklo	Cena
700-1200	Do 1950	SLF1	G	SM1	..	683 €
		SLF1	D	SM1	..	683 €

SLT1 / Bočná stena (iba pre kombináciu s dverami)

6 mm bezpečnostné sklo, magnetické tesnenie, stabilizačná vzpera

Príklad objednávacieho kódu: **SLT1 0700 01 07**

SLT1 0700 01 07 = SWING-Line F bočná stena, šírka 700 mm, výška 1950 mm, matný elox, číre sklo

Štandardné rozmery

Šírka	Výška	Typ		Šírka	Farba	Sklo				
		Kód	Rozmer			01=matný elox 04=biela 50=aluchróm SF=sanitárne farby	07=číre 22=Durlux	30=Mastercarré 44=Cristal perly 51=línia	53=zrkadlové 55=čierne	
700	1950	SLT1	0700	267 €	..	378 €	..	415 €
750	1950	SLT1	0750	276 €	..	388 €	..	425 €
800	1950	SLT1	0800	286 €	..	397 €	..	434 €
900	1950	SLT1	0900	309 €	..	420 €	..	457 €
1000	1950	SLT1	1000	329 €	..	440 €	..	477 €
1200	1950	SLT1	1200	367 €	..	478 €	..	515 €



Skutočná šírka (na stred skla) dverí s b. stenou je o 18 mm menšia ako šírka v objednávacom kóde (s toleranciou -25 až 0 mm). Pozri Tech. informácie na konci tejto kapitoly.

V prípade montáže na dlažbu je nutné vziať do úvahy rozdiel medzi nominálnou a fyzickou šírkou. Pozri Technické informácie na konci tejto kapitoly.

Zásteny s červenou vyznačeným objednávacím kódom sa držia sklodom

Zvláštne rozmery

Šírka	Výška	Typ	Šírka	Farba	Sklo	Cena
200-900	Do 1950	SLT1	SM1	348 €
901-1250	Do 1950	SLT1	SM2	426 €

Sanitárne farby, vrátane BLACK-Line, viď začiatok cenníka.

Príplatky

Skosenie / Výrez	Vychádza sa z ceny za zvláštne rozmery	Cena za ks	76 €
------------------	--	------------	------

Prestaviteľné šírky

Štandardné rozmery	Šírka	Stavebná pripravenosť niky po obložení		Inštalračné rozmery vaničky - Od zvislého obkladu po vonkajšiu hranu vaničky		Inštalračné rozmery dlažby pre dvere s bočnou stenou - od zvislého obkladu po hranu spádu dlažby	
		1		2		Montáž na dlažbu (stred skla)	
		Dvere v nike (-30 mm; +20 mm)	Dvere (+bočná stena v 90°) (-25 mm; +0 mm)	Bočná stena v 90° (-25 mm; +0 mm)	Dvere (+b. stena v 90°) (-15 mm; +10 mm)	Bočná stena v 90° (-15 mm; +10 mm)	
700	700	670-720	675-700	675-700	672	672	
750	750	720-770	725-750	725-750	722	722	
800	800	770-820	775-800	775-800	772	772	
900	900	870-920	875-900	875-900	872	872	
1000	1000	970-1020	975-1000	975-1000	972	972	
1200	1200	1170-1220	1175-1200	1175-1200	1172	1172	
Zvláštne rozmery	napr.: 865	(-30 mm; +20 mm) 835-885	(-15 mm; +10 mm) 850-875	(-15 mm; +10 mm) 850-875			

Technické informácie na stranách 164-165.

Rozmery v mm. Ceny v EUR bez DPH. Zvláštne vyhotovenie nie je možné vrátiť.



SLF2
aluchróm, číre sklo



Vid' vysvetlivky k piktogramom na vnútornej zadnej strane obálky.

SLF2 / 2 dvojdielne skladacie dvere v rovine 6 mm bezpečnostné sklo, magnetické tesnenie, otváranie von aj dovnútra, chrómované pánty, madlá a plastové dieliky aj u bielych a eloxovaných profilov, 10 mm prahová lišta

Príklad objednávacieho kódu: **SLF2 1200 01 07**

SLF2 1200 01 07 = SWING-Line F 2 skladacie dvere, šírka 1200 mm, výška 1950 mm, matný elox, číre sklo

Štandardné rozmery - výška 1950 mm

Šírka	Šírka vstupu	Typ	Šírka	Farba	Sklo					
		Kód	Rozmer	01=matný elox 04=biela 50=aluchróm SF=sanitárne farby	07=číre 22=Durlux	30=Mastercarré 44=Cristal perly 51=línia	53=zrkadlové 55=čierna			
1200	1020	SLF2	1200	946 €	..	1 057 €	..	1 094 €
1400	1220	SLF2	1400	979 €	..	1 090 €	..	1 127 €
1600	1420	SLF2	1600	1 012 €	..	1 123 €	..	1 160 €
1800	1620	SLF2	1800	1 046 €	..	1 157 €	..	1 194 €

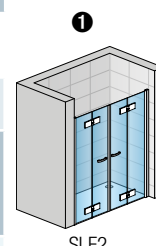

SLF2

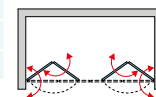

Zvláštne rozmery

Šírka	Výška	Typ	Šírka	Farba	Sklo	Cena
1200-1800	Do 1950	SLF2	SM1	1 090 € .. 1 201 € .. 1 238 €

Sanitárne farby, vrátane BLACK-Line, viď začiatok cenníka.

Prestaviteľné šírky

Stavebná pripravenosť niky po obložení

Štandardné rozmery	Šírka	Dvere v nike (-30 mm; +20 mm)
	1200	1170-1220
1400	1370-1420	
1600	1570-1620	
1800	1770-1820	

Zvláštne rozmery	napr.: 1665	1635-1685
		(-15 mm; +10 mm)

Technické informácie na stranách 164-165.

Rozmery v mm. Ceny v EUR bez DPH. Zvláštne vyhotovenie nie je možné vrátiť.



↑SLF2G + SLF2D
 aluchróm, číre sklo

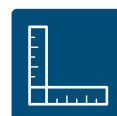

Vid' vysvetlivky k piktogramom na vnútornej zadnej strane obálky.

SLF2 D+G / Rohový vstup s dvojdíelnými skladacími dverami 6 mm bezpečnostné sklo, magnetické tesnenie, otváranie von aj dovnútra, chrómované pánty, madlá a plastové dielky aj u bielych a eloxovaných profilov, 10 mm prahová lišta

Príklad objednávacieho kódu: **SLF2 G 0700 01 07** = SWING-Line F rohový vstup, ľavý diel, šírka 700 mm, výška 1950 mm, matný elox, číre sklo

Štandardné rozmery - výška 1950 mm - cena za stranu

Šírka	Šírka vstupu	Typ	Diel	Šírka	Farba	Sklo					
						Kód	G=ľavý D=pravý	Rozmer	01=matný elox 04=biela 50=aluchróm SF=sanitárne farby	07=číre 22=Durlux	30=Mastercarré 44=Cristal pery 51=línia
700	= celková šírka	SLF2	G	0700	483 €	..	594 €	..	631 €
		SLF2	D	0700	483 €	..	594 €	..	631 €
750	= celková šírka	SLF2	G	0750	488 €	..	599 €	..	636 €
		SLF2	D	0750	488 €	..	599 €	..	636 €
800	= celková šírka	SLF2	G	0800	497 €	..	608 €	..	645 €
		SLF2	D	0800	497 €	..	608 €	..	645 €
900	= celková šírka	SLF2	G	0900	513 €	..	624 €	..	661 €
		SLF2	D	0900	513 €	..	624 €	..	661 €
1000	= celková šírka	SLF2	G	1000	530 €	..	641 €	..	678 €
		SLF2	D	1000	530 €	..	641 €	..	678 €
1200	= celková šírka	SLF2	G	1200	566 €	..	677 €	..	714 €
		SLF2	D	1200	566 €	..	677 €	..	714 €

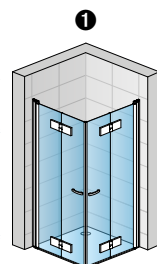

SLF2G + SLF2D

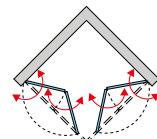

Skutočná šírka (na stred skla) je o 22 mm menšia ako šírka v objednávacom kóde (s toleranciou -15 až +10 mm). Pozri Tech. informácie na konci tejto kapitoly. V prípade montáže na dlažbu je nutné vziať do úvahy rozdiel medzi nominálnou a fyzickou šírkou. Pozri Technické informácie na konci tejto kapitoly.

Zásteny s červeno vyznačeným objednávacím kódom sa držia sklodom

Dodacia doba 1 týždeň: SLF2G10005007

Zvláštne rozmery - cena za stranu

Šírka	Výška	Typ	Diel	Šírka	Farba	Cena	Sklo	Cena	Sklo	Cena	
700-1200	Do 1950	SLF2	G	SM1	566 €	..	677 €	..	714 €
		SLF2	D	SM1	566 €	..	677 €	..	714 €

Sanitárne farby, vrátane BLACK-Line, vid' začiatok cenníka.

Prestaviteľné šírky

Inštalčné rozmery vaničky - od zvislého obkladu po vonkajšiu hranu vaničky

Inštalčné rozmery dlažby pre rohový vstup - od zvislého obkladu po hranu spádu dlažby

Štandardné rozmery	Šírka dverí	Inštalčné rozmery vaničky		Inštalčné rozmery dlažby	
		Rohový vstup (-15 mm; +10 mm)	Montáž na dlažbu (stred skla)	Rohový vstup (-15 mm; +10 mm)	Montáž na dlažbu (stred skla)
	700	685-710	678	678	678
	750	735-760	728	728	728
	800	785-810	778	778	778
	900	885-910	878	878	878
	1000	985-1010	978	978	978
	1200	1185-1210	1178	1178	1178
Zvláštne rozmery	napr.: 865	(-15 mm; +10 mm) 850-875			

Technické informácie na stranách 164-165.

Rozmery v mm. Ceny v EUR bez DPH. Zvláštne vyhotovenie nie je možné vrátiť.

Príklady zvláštnych prevedení



SLF1G SM
Dvojdielne skladacie dvere
so skosením



SLF1D + SLT1 SM
Dvojdielne skladacie dvere + bočná
stena v 90° s výrezom a skosením



SLF1D SM + SLT1
Dvojdíelne skladacie dvere
+ skrátená bočná stena v 90°



SLF1D SM + SLT11 SM + RSL
Dvojdíelne skladacie dvere s pevnou
stenou v rovine, montáž v nike
s rohovou vzperou

Technické parametre a dizajn

+ Technické prednosti

Vyrovnávací profil na stenu

- Umožňuje presné nastavenie a fixáciu jednou skrutkou



Dvere so zdvihovým mechanizmom

- Uľahčuje otváranie dverí
- Znižuje opotrebenie tesnenia na dverách



+ Optimálna tesnosť

Prahová lišta

- Opticky nenápadná prahová lišta poskytuje najlepšiu možnú ochranu proti vytekaniu vody



Technické parametre a dizajn

+ Zaistená stabilita

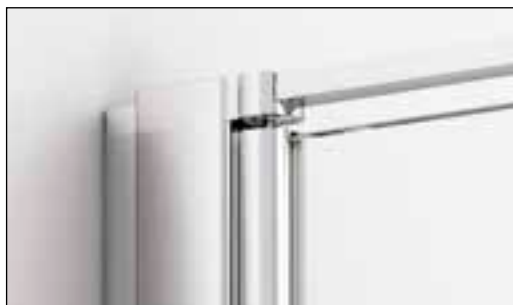

Stabilizačná vzpera

- Stabilizačná vzpera, ktorá zaisťuje stabilitu dverí s bočnou stenou, je harmonicky začlenená do rámového profilu

+ Moderný dizajn



Moderné madlo

- Decentný, a napriek tomu výrazný prvok: moderné a kvalitné madlo z pochrómovaného hliníka

Výrazný tvar pántov

- Hranaté pánty zodpovedajú súčasnému trendu v dizajne kúpeľní a umožňujú otváranie von (celé dvere potom majú otváranie 180°)
- Hladká plocha na vnútornej strane zapustených pántov umožňuje jednoduché čistenie zásteny
- Zdvihový mechanizmus uľahčuje otváranie dverí a znižuje opotrebenie tesnenia na dverách

Technické informácie

Pokyny k inštalácii

Dvere s bočnou stenou, rohový vstup - montáž na vaničku

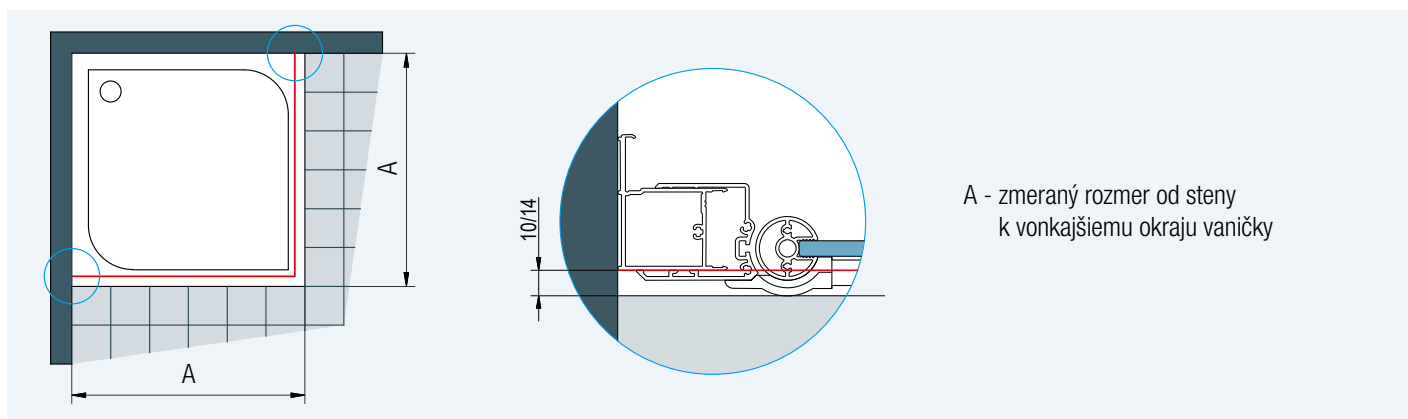

A - zmeraný rozmer od steny k vonkajšiemu okraju vaničky

Obr. 1: Pri montáži na vaničku je pri dverách s bočnou stenou odsadenie 10 mm rovnaké pre štandardné aj špeciálne rozmery. U rohového vstupu je odsadenie 14 mm.

Dvere s bočnou stenou, rohový vstup - montáž na dlažbu

Stavebná pripravenosť dlažby pre dvere + bočnú stenu štandardných rozmerov

Štandardná šírka	Šírka A = k osi skla
700	682
750	732
800	782
900	882
1000	982
1200	1182

Skutočná šírka štandardnej zásteny zodpovedá šírke A (rozmer na stred skla) z vyššie uvedenej tabuľky s toleranciou -25 až +0 mm.

Stavebná pripravenosť dlažby pre rohový vstup štandardných rozmerov

Štandardná šírka	Šírka A = k osi skla
700	678
750	728
800	778
900	878
1000	978
1200	1178

Skutočná šírka štandardnej zásteny zodpovedá šírke A (rozmer na stred skla) z vyššie uvedenej tabuľky s toleranciou -15 až +10 mm.

A - zmeraný rozmer od steny k osi skla

Štandardné rozmery je možné použiť len v prípade, že rozmer dlažby zodpovedá šírke A v tabuľke vpravo (so zohľadnením tolerance), inak je nutný zvláštny rozmer.

Obr. 2: Pri montáži na dlažbu sa pri výrobe nezohľadňuje žiadne odsadenie

Rozmery v mm.

Technické informácie

50401 Vyrovnávací profil

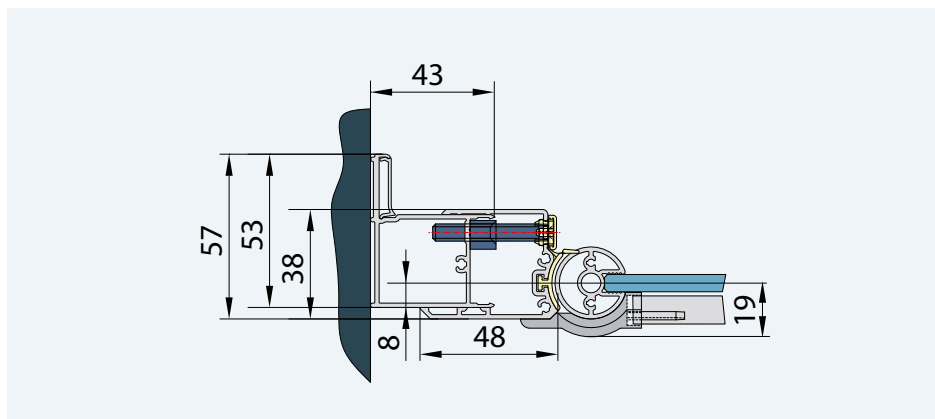

40601 Vyrovnávací profil

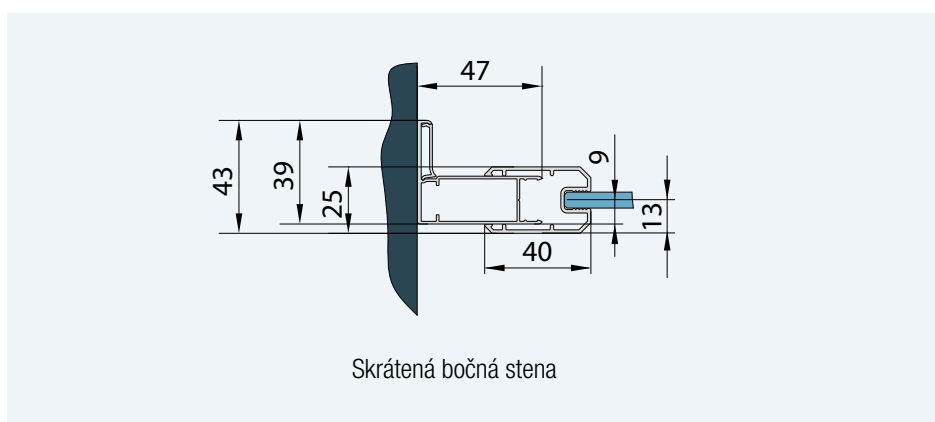

Typová séria MOBILITY, to sú zásteny s bezbariérovým vstupom pre najrôznejšie druhy použitia. Široký vstup s otváraním von aj dovnútra poskytuje komfort a variabilitu. Dvere v polovičnej výške alebo rozdelené v tej istej výške umožňujú jednoduché umývanie nielen malých detí a hendikepovaných osôb. Je možné otvoriť len horný diel dverí, alebo oba diely naraz. Zásteny umožňujú ľahký prístup pre čistenie a zdvihový mechanizmus u pántov uľahčuje otváranie dverí. Všetky sklá sa štandardne dodávajú s antiplakovou úpravou Aquaperle. K prednostiam typovej rady MOBILITY patrí moderný dizajn s plochými aluchrómovými pántami a chrómovanými madlami.

Vlastnosti:

- 6 mm bezpečnostné sklo
- Štandardná výška 1950 mm
- Všetky dvere s otváraním von aj dovnútra
- V polovici rozdelené dvere pre viac možností otvárania
- Antiplaková úprava Aquaperle
- Flexibilné možnosti používania
- Široký bezbariérový vstup
- Zdvihový mechanizmus uľahčuje otváranie dverí
- Štandardné i zvláštne rozmery

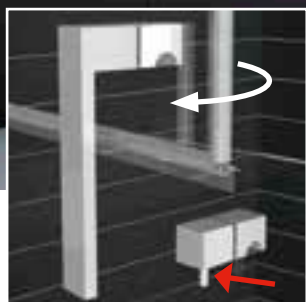
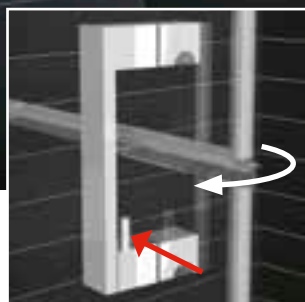

Inovatívne riešenie madla u rozdelených dverných dielov: v polohe s kolíkom hore sa otvárajú oba diely dverí naraz, v polohe s kolíkom dole sa otvára len horný diel dverí.



Praktický prvok: Zdvihový mechanizmus uľahčuje otváranie dverí.



Stabilizačná vzpera začlenená do vrchnej časti zvislého profilu.



MOBILITY

MOBILITY

Komfort bez bariér



4SLM1G
aluchróm, číre sklo



Vid' vysvetlivky k piktogramom na vnútornej zadnej strane obálky.

SLM1 / Jednokrídlové dvere v polovičnej výške

6 mm bezpečnostné sklo,

magnetické tesnenie, otváranie von i dovnútra

Príklad objednávacieho kódu: **SLM1 G 0800 50 07**

SLM1 G 0800 50 07 = MOBILITY jednokrídlové dvere v polovičnej výške, pánty vľavo, šírka 800 mm, výška 983 mm, aluchróm, číre sklo

Štandardné rozmery - výška 983 mm

Šírka	Šírka vstupu	Typ		Pánty	Šírka	Farba	Sklo				
		Kód	G=vľavo D=vpravo				Rozmer	50=aluchróm	07=číre 22=Durlux	30=Mastercarré 44=Cristal perlý	53=zrkadlové
800	645	SLM1	G	0800	50	..	288 €	..	344 €	..	363 €
		SLM1	D	0800	50	..	288 €	..	344 €	..	363 €
900	745	SLM1	G	0900	50	..	296 €	..	353 €	..	371 €
		SLM1	D	0900	50	..	296 €	..	353 €	..	371 €
1000	845	SLM1	G	1000	50	..	304 €	..	361 €	..	379 €
		SLM1	D	1000	50	..	304 €	..	361 €	..	379 €

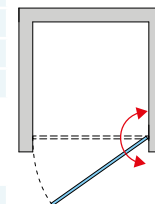
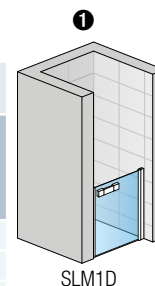

Zvláštne rozmery - výška 983 mm

Šírka	Šírka vstupu	Typ	Pánty	Šírka	Farba	07=číre 22=Durlux	30=Mastercarré 44=Cristal perlý	53=zrkadlové	
800-1000	Šírka -155 mm	SLM1	G	SM1	50	..	325 €	.. 382 €	.. 401 €
		SLM1	D	SM1	50	..	325 €	.. 382 €	.. 401 €

Príplatky

Skosenie / Výrez	Vychádza sa z ceny za zvláštne rozmery	Cena za ks	76 €
------------------	--	------------	------

DUS1 / Sprchové sedátko COMFORT

		Kód	Cena
Sedátko COMFORT	tmavo šedá / aluchróm	DUS1S	118 €
Sedátko COMFORT	biela / aluchróm	DUS1W	118 €

Vid' foto a popis sedátka na str. 348.

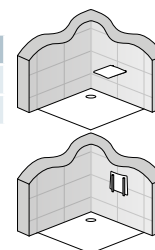

Prestaviteľné šírky

	Šírka	Dvere v nike (-30 mm; +20 mm)
Štandardné rozmery	800	770-820
	900	870-920
	1000	970-1020
		(-30 mm; +20 mm)
Zvláštne rozmery	Napr. 865	835-885

Technické informácie na stranách 182-183.

Rozmery v mm. Ceny v EUR bez DPH. Zvláštne vyhotovenie nie je možné vrátiť.



↑ **SLM2G**
aluchróm, číre sklo

← **SLM2G otvorené**
aluchróm, číre sklo



Vid' vysvetlivky k piktogramom na vnútornej zadnej strane obálky.

SLM2 / Jednokrídlové dvere v polovici rozdelené 6 mm bezpečnostné sklo,

magnetické tesnenie, otváranie von i dovnútra

Príklad objednávacieho kódu: **SLM2 G 0800 50 07** = MOBILITY jednokrídlové dvere v polovici rozdelené, pánty vľavo, šírka 800 mm, výška 1950 mm, aluchróm, číre sklo

Štandardné rozmery - celková výška 1950 mm, výška dolného dielu 975 mm, výška horného dielu 975 mm

Šírka	Šírka vstupu	Typ Kód	Pánty G=vľavo D=vpravo	Šírka Rozmer	Farba 50=aluchróm	Sklo					
						07=číre 22=Durlux	30=Mastercarré 44=Cristal perlý	53=zrkadlové			
800	645	SLM2	G	0800	50	..	554 €	..	668 €	..	706 €
		SLM2	D	0800	50	..	554 €	..	668 €	..	706 €
900	745	SLM2	G	0900	50	..	570 €	..	683 €	..	721 €
		SLM2	D	0900	50	..	570 €	..	683 €	..	721 €
1000	845	SLM2	G	1000	50	..	586 €	..	699 €	..	737 €
		SLM2	D	1000	50	..	586 €	..	699 €	..	737 €

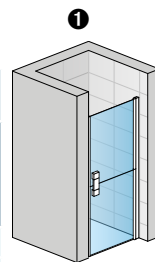

SLM2D

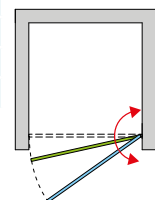

Zvláštne rozmery - celková výška 1950 mm, výška dolného dielu 975 mm, výška horného dielu 975 mm

Šírka	Šírka vstupu	Typ	Pánty	Šírka	Farba	07=číre	30=Mastercarré	53=zrkadlové			
800-1000	Šírka -155 mm	SLM2	G	SM1	50	..	612 €	..	726 €	..	764 €
		SLM2	D	SM1	50	..	612 €	..	726 €	..	764 €

Príplatky

Skosenie / Výrez	Vychádza sa z ceny za zvláštne rozmery	Cena za ks	76 €
------------------	--	------------	------

DUS1 / Sprchové sedátko COMFORT

		Kód	Cena
Sedátko COMFORT	tmavo šedá / aluchróm	DUS1S	118 €
Sedátko COMFORT	biela / aluchróm	DUS1W	118 €

Vid' foto a popis sedátka na str. 348.

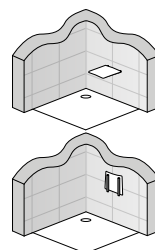

Prestaviteľné šírky

	Šírka	Dvere v nike (-30 mm; +20 mm)
Štandardné rozmery	800	770-820
	900	870-920
	1000	970-1020
Zvláštne rozmery	Napr. 865	835-885

Technické informácie na stranách 182-183.

Rozmery v mm. Ceny v EUR bez DPH. Zvláštne vyhotovenie nie je možné vrátiť.



↑ **SLM3 G+D**
aluchróm, číre sklo

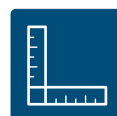

Vid' vysvetlivky k piktogramom na vnútornej zadnej strane obálky.

SLM3 / Rohový vstup jednodielny v polovičnej výške

6 mm bezpečnostné sklo, magnetické tesnenie, otváranie von i dovnútra

Príklad objednávacieho kódu: **SLM3 G 0800 50 07**

SLM3 G 0800 50 07 = MOBILITY rohový vstup v polovičnej výške, ľavý diel, šírka 800 mm, výška 983 mm, aluchróm, číre sklo

Štandardné rozmery - výška 983 mm - cena za stranu

Šírka	Šírka vstupu	Typ Kód	Diel G=ľavý D=pravý	Šírka Rozmer	Farba 50=aluchróm	Sklo					
						07=číre 22=Durlux	30=Mastercarré 44=Cristal perlý	53=zrkadlové			
800	= celková šírka	SLM3	G	0800	50	..	245 €	..	304 €	..	320 €
		SLM3	D	0800	50	..	245 €	..	304 €	..	320 €
900	= celková šírka	SLM3	G	0900	50	..	253 €	..	312 €	..	329 €
		SLM3	D	0900	50	..	253 €	..	312 €	..	329 €
1000	= celková šírka	SLM3	G	1000	50	..	262 €	..	321 €	..	338 €
		SLM3	D	1000	50	..	262 €	..	321 €	..	338 €

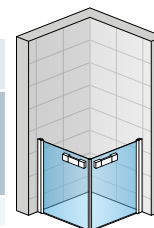

SLM3G + SLM3D

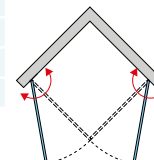

Skutočná šírka (na stred skla) je o 18 mm menšia ako šírka v objednávacom kóde (s toleranciou -15 až +10 mm). Pozri Tech. informácie na konci tejto kapitoly. V prípade montáže na dlažbu je nutné vziať do úvahy rozdiel medzi nominálnou a fyzickou šírkou. Pozri Technické informácie na konci tejto kapitoly.

Zvláštne rozmery - výška 983 mm - cena za stranu

Šírka	Šírka vstupu	Kód	Diel	Šírka	Farba	07=číre	30=Mastercarré	53=zrkadlové		
800-1000	= celková šírka	SLM3	G	SM1	50	..	280 €	..	339 €	356 €
		SLM3	D	SM1	50	..	280 €	..	339 €	356 €

DUS1 / Sprchové sedátko COMFORT

		Kód	Cena
Sedátko COMFORT	tmavo šedá / aluchróm	DUS1S	118 €
Sedátko COMFORT	biela / aluchróm	DUS1W	118 €

Vid' foto a popis sedátka na str. 348.

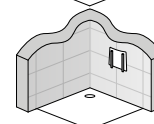
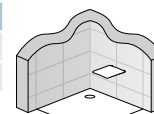



↑ **SLM4 G+D**
aluchróm, číre sklo

← **SLM4 G+D**
otevrené
aluchróm, číre sklo



Vid' vysvetlivky k piktogramom na vnútornej zadnej strane obálky.

SLM4 / Rohový vstup jednodielny v polovici rozdelený 6 mm bezpečnostné sklo,

magnetické tesnenie, otváranie von i dovnútra

Príklad objednávacieho kódu: **SLM4 G 0800 50 07**

SLM4 G 0800 50 07 = MOBILITY rohový vstup, ľavý diel, šírka 800 mm, výška 1950 mm, aluchróm, číre sklo

Štandardné rozmery - celková výška 1950 mm, výška dolného dielu 975 mm, výška horného dielu 975 mm - cena za stranu

Šírka	Šírka vstupu	Typ Kód	Diel G=ľavý D=pravý	Šírka Rozmer	Farba 50=aluchróm	Sklo					
						07=číre 22=Durlux	30=Mastercarré 44=Cristal perlý	53=zrkadlové			
800	= celková šírka	SLM4	G	0800	50	..	492 €	..	605 €	..	643 €
		SLM4	D	0800	50	..	492 €	..	605 €	..	643 €
900	= celková šírka	SLM4	G	0900	50	..	506 €	..	620 €	..	658 €
		SLM4	D	0900	50	..	506 €	..	620 €	..	658 €
1000	= celková šírka	SLM4	G	1000	50	..	521 €	..	635 €	..	673 €
		SLM4	D	1000	50	..	521 €	..	635 €	..	673 €

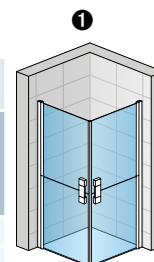

SLM4G + SLM4D

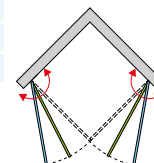

Skutočná šírka (na stred skla) je o 18 mm menšia ako šírka v objednávacom kóde (s toleranciou -15 až +10 mm). Pozri Tech. informácie na konci tejto kapitoly.

V prípade montáže na dlažbu je nutné vziať do úvahy rozdiel medzi nominálnou a fyzickou šírkou. Pozri Technické informácie na konci tejto kapitoly.

Zvláštne rozmery - celková výška 1950 mm, výška dolného dielu 975 mm, výška horného dielu 975 mm - cena za stranu

Šírka	Šírka vstupu										
800-1000	= celková šírka	SLM4	G	SM1	50	..	556 €	..	670 €	..	707 €
		SLM4	D	SM1	50	..	556 €	..	670 €	..	707 €

DUS1 / Sprchové sedátko COMFORT

		Kód	Cena
Sedátko COMFORT	tmavo šedá / aluchróm	DUS1S	118 €
Sedátko COMFORT	biela / aluchróm	DUS1W	118 €

Vidí foto a popis sedátka na str. 348.

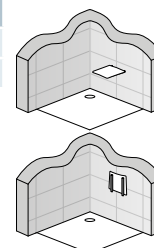



↑ **SLM52 G**
+ **SLM51 D**
aluchróm, číre sklo

← **SLM52 G otvorené**
+ **SLM51 D**
aluchróm, číre sklo



Vid' vysvetlivky k piktogramom na vnútornej zadnej strane obálky.

SLM5 / Rohový vstup s 1 dverami v 1/2 rozdelenými a 1 normálnymi 6 mm bezpečnostné sklo, magnetické tesnenie, otváranie von i dovnútra

Príklad objednávacieho kódu: **SLM52 G 080 50 07** = MOBILITY rohový vstup, ľavý diel, šírka 800 mm, výška 1950 mm, aluchróm, číre sklo

Štandardné rozmery - celková výška 1950 mm, výška dolného dielu 975 mm, výška horného dielu 975 mm - cena za stranu

Šírka	Šírka vstupu	Typ	Diel	Šírka	Farba	Sklo				
		Kód	G=ľavý D=pravý	Rozmer	50=aluchróm	07=číre 22=Durlux	30=Mastercarré 44=Cristal perlý	53=zrkadlové		

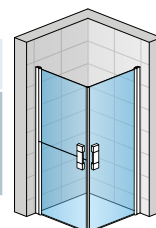

SLM52G+SLM51D

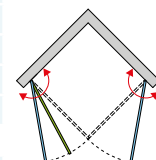

Diel sa skladá z dverí v 1/2 rozdelenými

800	= celková šírka	SLM52	G	080	50	..	461 €	..	575 €	..	613 €
		SLM52	D	080	50	..	461 €	..	575 €	..	613 €
900	= celková šírka	SLM52	G	090	50	..	475 €	..	589 €	..	627 €
		SLM52	D	090	50	..	475 €	..	589 €	..	627 €
1000	= celková šírka	SLM52	G	100	50	..	489 €	..	602 €	..	640 €
		SLM52	D	100	50	..	489 €	..	602 €	..	640 €

Diel sa skladá z dverí v normálnej výške

800	= celková šírka	SLM51	G	080	50	..	461 €	..	575 €	..	613 €
		SLM51	D	080	50	..	461 €	..	575 €	..	613 €
900	= celková šírka	SLM51	G	090	50	..	475 €	..	589 €	..	627 €
		SLM51	D	090	50	..	475 €	..	589 €	..	627 €
1000	= celková šírka	SLM51	G	100	50	..	489 €	..	602 €	..	640 €
		SLM51	D	100	50	..	489 €	..	602 €	..	640 €

Skutočná šírka (na stred skla) je o 18 mm menšia ako šírka v objednávacom kóde (s toleranciou -15 až +10 mm). Pozri Tech. informácie na konci tejto kapitoly.

V prípade montáže na dlažbu je nutné vziať do úvahy rozdiel medzi nominálnou a fyzickou šírkou. Pozri Technické informácie na konci tejto kapitoly.

Zvláštne rozmery - celková výška 1950 mm, výška dolného dielu 975 mm, výška horného dielu 975 mm - cena za stranu

Šírka	Šírka vstupu										
800-1000	= celková šírka	SLM52	G	SM1	50	..	521 €	..	635 €	..	673 €
		SLM52	D	SM1	50	..	521 €	..	635 €	..	673 €
800-1000	= celková šírka	SLM51	G	SM1	50	..	521 €	..	635 €	..	673 €
		SLM51	D	SM1	50	..	521 €	..	635 €	..	673 €

DUS1 / Sprchové sedátko COMFORT

		Kód	Cena
Sedátko COMFORT	tmavo šedá / aluchróm	DUS1S	118 €
Sedátko COMFORT	biela / aluchróm	DUS1W	118 €

Vid' foto a popis sedátka na str. 348.

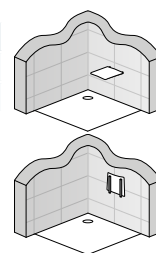



↑ **SLM6G + SLMT6,**
aluchróm, číre sklo



Vid' vysvetlivky k piktogramom na vnútornej zadnej strane obálky.

SLM6 / Jednokrídlové dvere v polovici rozdelené (pre bočnú stenu v 90°)

6 mm bezpečnostné sklo, magnetické tesnenie, stabilizačná vzpera, otváranie von i dovnútra

Príklad objednávacieho kódu: **SLM6 G 0800 50 07** = MOBILITY jednokrídlové dvere v polovici rozdelené, pánty vľavo, šírka 800 mm, výška 1950 mm, aluchróm, číre sklo

Štandardné rozmery - celková výška 1950 mm, výška dolného dielu 975 mm, výška horného dielu 975 mm

Šírka	Šírka vstupu	Typ		Šírka	Farba	Sklo					
		Kód	G=vľavo D=vpravo			Rozmer	50=aluchróm	07=číre 22=Durlux	30=Mastercarré 44=Cristal perlý	53=zrkadlové	
800	645	SLM6	G	0800	50	..	552 €	..	666 €	..	704 €
		SLM6	D	0800	50	..	552 €	..	666 €	..	704 €
900	745	SLM6	G	0900	50	..	570 €	..	683 €	..	721 €
		SLM6	D	0900	50	..	570 €	..	683 €	..	721 €
1000	845	SLM6	G	1000	50	..	589 €	..	703 €	..	741 €
		SLM6	D	1000	50	..	589 €	..	703 €	..	741 €



SLM6G + SLMT6

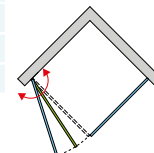

Zvláštne rozmery - celková výška 1950 mm, výška dolného dielu 975 mm, výška horného dielu 975 mm

Šírka	Šírka vstupu	Typ	Pánty	Šírka	Farba	Sklo					
800-1000	Šírka -155 mm	SLM6	G	SM1	50	..	627 €	..	740 €	..	778 €
		SLM6	D	SM1	50	..	627 €	..	740 €	..	778 €

SLMT6 / Bočná stena

6 mm bezpečnostné sklo, magnetické tesnenie

Príklad objednávacieho kódu: **SLMT6 080 50 07** = MOBILITY bočná stena, šírka 800 mm, výška 1950 mm, aluchróm, číre sklo

Štandardné rozmery

Šírka	Výška	Typ		Šírka	Farba	Sklo					
		Kód	Rozmer			50=aluchróm	07=číre 22=Durlux	30=Mastercarré 44=Cristal perlý	53=zrkadlové		
800	1950	SLMT6	080	50	..	259 €	..	373 €	..	411 €	
900	1950	SLMT6	090	50	..	275 €	..	388 €	..	426 €	
1000	1950	SLMT6	100	50	..	291 €	..	404 €	..	442 €	

Skutočná šírka (na stred skla) dveri s b. stenou je o 18 mm menšia než šírka v objednávacom kóde (s toleranciou -25 až 0 mm). Pozri Tech. informácie na konci tejto kapitoly. V prípade montáže na dlažbu je nutné vziať do úvahy rozdiel medzi nominálnou a fyzickou šírkou. Pozri Technické informácie na konci tejto kapitoly.

Zvláštne rozmery

Šírka	Výška	Typ	Šírka	Farba	Sklo					
800-1000	1950	SLMT6	SM1	50	..	309 €	..	423 €	..	461 €

Príplatky

Skosenie / Výrez	Vychádza sa z ceny za zvláštne rozmery	Cena za ks	76 €
------------------	--	------------	------

DUS1 / Sprchové sedátko COMFORT

		Kód	Cena
Sedátko COMFORT	tmavo šedá / aluchróm	DUS1S	118 €
Sedátko COMFORT	biela / aluchróm	DUS1W	118 €

Vid' foto a popis sedátka na str. 348.

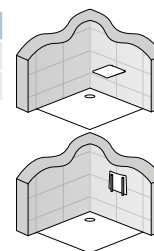

Technické parametre a dizajn

+ Technické prednosti

Vyrovnávací profil na stenu

- Umožňuje presné nastavenie a fixáciu jednou skrutkou



Dvere so zdvihovým mechanizmom

- Uľahčuje otváranie dverí
- Znižuje opotrebenie tesnenia na dverách



Pánt uprostred rozdelených dverí

- Umožňuje samostatné otváranie horného krídla dverí



Inovatívne riešenie madla

- Kolík hore: v tejto polohe sa otvárajú oba diely dverí naraz
- Kolík dole: v tejto polohe sa otvára len horný diel dverí; aretácia v pánte zabezpečí, že dvere zostanú v otvorenej polohe

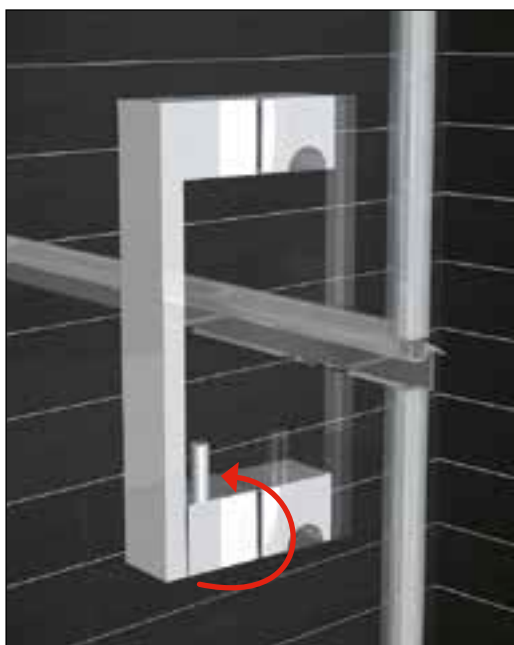

Technické parametre a dizajn

+ Výrazné dizajnové prvky



Madlo

- U rozdelených dverí je možné otvárať len horný diel, alebo obidva diely dverí naraz (1). Obrázok vpravo ukazuje madlo nerozdelených dverí

+ Stabilita



Stabilizačná vzpera

- Stabilizačná vzpera z hliníka v úprave aluchrómu, ktorá zaisťuje optimálnu stabilitu bezbariérovej zásteny, je harmonicky začlenená do rámového profilu

Technické informácie

Pokyny k inštalácii

Dvere s bočnou stenou, rohový vstup - montáž na vaničku

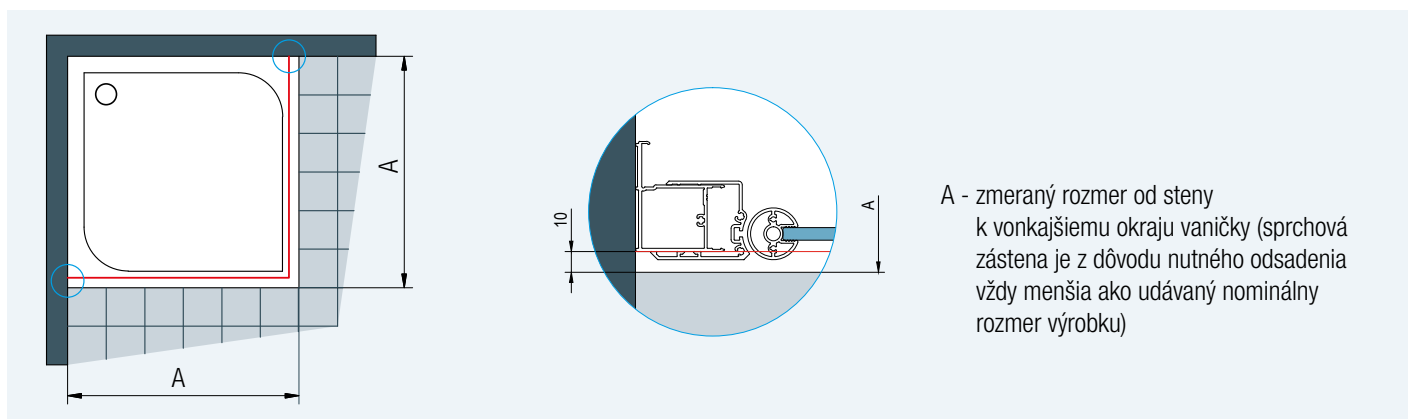

A - zmerany rozmer od steny k vonkajšiemu okraju vaničky (sprchová zástena je z dôvodu nutného odsadenia vždy menšia ako udávaný nominálny rozmer výrobku)

Obr. 1: Pri montáži na vaničku je odsadenie 10 mm rovnaké pre štandardné aj špeciálne rozmery.

Dvere s bočnou stenou, rohový vstup - montáž na dlažbu

Stavebná pripravenosť dlažby pre dvere + bočnú stenu štandardných rozmerov

Štandardná šírka	Šírka A = k osi skla
800	770
900	870
1000	970

Stavebná pripravenosť dlažby pre rohový vstup štandardných rozmerov

Štandardná šírka	Šírka A = k osi skla
800	782
900	882
1000	982

A - zmerany rozmer od steny k osi skla

Štandardné rozmery je možné použiť len v prípade, že rozmer dlažby zodpovedá šírke A v tabuľke vpravo (so zohľadnením tolerancie), inak je nutný zvláštny rozmer.

Skutočná šírka štandardnej zásteny zodpovedá šírke A (rozmer na stred skla) z vyššie uvedenej tabuľky s toleranciou -10 až +15 mm.

Obr. 2: Pri montáži na dlažbu sa pri výrobe nezohľadňuje žiadne odsadenie

Technické informácie

50401 Vyrovnávací profil

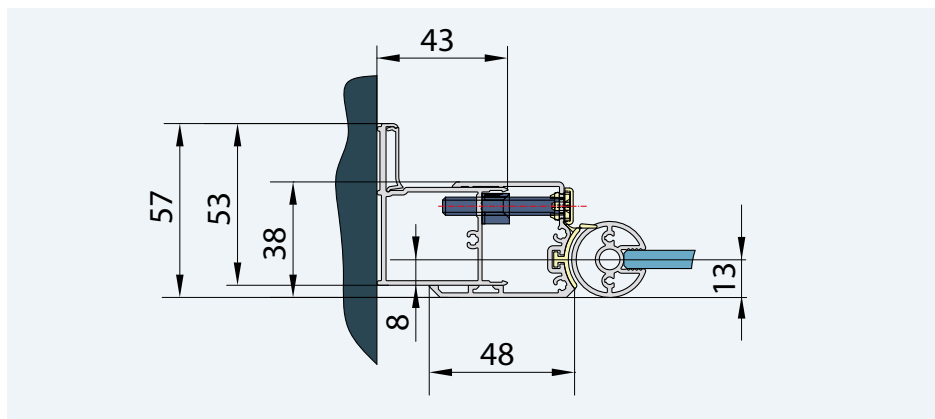

Typová séria TOP-LINE ponúka dômyselnú funkčnosť, kvalitné materiály a nadčasový dizajn za prijateľnú cenu. Široká ponuka atypických prevedení a rôzne typy zatvárania dverí poskytujú široké možnosti pre kreatívne riešenie kúpeľne. Posuvné dvere je možné odklopiť, čo výrazne uľahčuje čistenie. Všetky sklá sa štandardne dodávajú s antiplakovou úpravou Aquaperle.

Vlastnosti:

- 3, 5 a 6 mm bezpečnostné sklo
- Štandardná výška 1900 mm
- Antiplaková úprava Aquaperle
- Krídlové dvere s otváraním von (prípadne i dovnútra) a posuvné dvere
- Jednoduchá montáž
- Štandardné i zvláštne rozmery



Nadčasový dizajn: výrazné hranaté madlá.



Dizajnový prvok: chrómované rohové spoje.



Praktický vyklapávací systém u posuvných dverí s dvojitými kolieskami uľahčuje čistenie.



TOP-LINE

TOP-LINE

Štandard kvality v mnohých variantách



↑ **TOPP + TOPF**
aluchróm, číre sklo

← **TOPP**
aluchróm, číre sklo

SAFETY GLASS
6 mm/
5 mm



Standard
1900 mm

Maximum
1000 mm

max.
1200 mm

AQUA PERLE



Vid' vysvetlivky k piktogramom na vnútornej zadnej strane obálky.

TOPP / Jednokrídlové dvere 5 mm bezpečnostné sklo, magnetické tesnenie, otváranie von aj dovnútra, chrómované plastové dieliky a madlo aj u bieleho a eloxovaného rámu

Príklad objednávacieho kódu: **TOPP 0700 01 07**

TOPP 0700 01 07 = TOP-Line jednokrídlové dvere, šírka 700 mm, výška 1900 mm, matný elox, číre sklo

Štandardné rozmery - výška 1900 mm

Šírka	Šírka vstupu	Typ	Šírka	Farba	Sklo	
		Kód	Rozmer	01=matný elox 04=biela 50=aluchróm SF=sanitárne farby	07=číre 22=Durlux (iba šírka 800,900) 22=Durlux	30=Mastercarré 44=Cristal perly 49=Satén 51=línia
700	564	TOPP	0700	278 € .. 378 €
750	614	TOPP	0750	284 € .. 384 €
800	664	TOPP	0800	290 € .. 390 €
900	764	TOPP	0900	303 € .. 403 €
1000	864	TOPP	1000	320 € .. 420 €

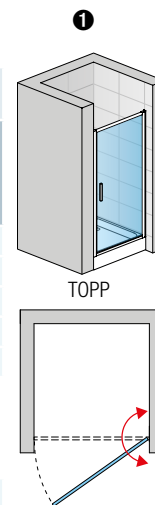

Zvláštne rozmery

Šírka	Výška	Typ	Šírka	Farba	Sklo	
600-800	Do 1900	TOPP	SM1	367 € .. 467 €
801-1000	Do 1900	TOPP	SM2	403 € .. 503 €

Zásteny s červeno vyznačeným objednávacím kódom sa držia sklodom.

Dodacia doba 1 týždeň: TOPP07000407, TOPP08000407, TOPP09000107, TOPP09000407, TOPP10000407

TOPF / Bočná stena (iba pre kombináciu s dverami) 6 mm bezpečnostné sklo

Príklad objednávacieho kódu: **TOPF 0700 01 07**

TOPF 0700 01 07 = TOP-LINE bočná stena, šírka 700 mm, výška 1900 mm, matný elox, číre sklo

Štandardné rozmery

Šírka	Výška	Typ	Šírka	Farba	Sklo	
		Kód	Rozmer	01=matný elox 04=biela 50=aluchróm SF=sanitárne farby	07=číre 22=Durlux (iba š. 800, 900, 1000) 22=Durlux	30=Mastercarré 44=Cristal perly 49=Satén 51=línia
700	1900	TOPF	0700	186 € .. 239 €
750	1900	TOPF	0750	188 € .. 241 €
800	1900	TOPF	0800	195 € .. 248 €
900	1900	TOPF	0900	204 € .. 257 €
1000	1900	TOPF	1000	217 € .. 270 €
1200	1900	TOPF	1200	228 € .. 281 €

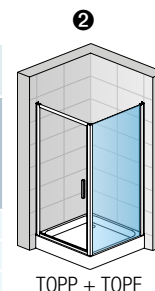

Skutočná šírka (na stred profilu) dverí s b. stenou je o 22 mm menšia ako šírka v objednávacom kóde (s toleranciou -15 až +10 mm). Pozri Tech. informácie na konci tejto kapitoly. V prípade montáže na dlažbu je nutné vziať do úvahy rozdiel medzi nominálnou a fyzickou šírkou. Pozri Technické informácie na konci tejto kapitoly.

Dodacia doba 1 týždeň: TOPF07000407, TOPF0750007, TOPF08000107, TOPF08000407, TOPF09000107, TOPF09000407, TOPF10000407, TOPF12000407

Zvláštne rozmery

Šírka	Výška	Typ	Šírka	Farba	Sklo	
250-800	Do 1900	TOPF	SM1	235 € .. 288 €
801-1200	Do 1900	TOPF	SM2	275 € .. 328 €

* Sanitárne farby vid' začiatok cenníka..

Zásteny s červeno vyznačeným objednávacím kódom sa držia sklodom.

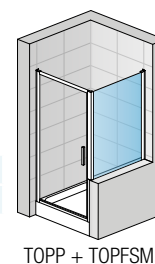

Príplatky

Skosenie / Výrez	Vychádza sa z ceny za zvláštne rozmery	Cena za ks	76 €
------------------	--	------------	------

Prestaviteľné šírky

Štandardné rozmery	Šírka	Stavebná pripravenosť niky po obložení		Inštaláčne rozmery vaničky - od zvislého obkladu po vonkajšiu hranu vaničky		Inštaláčne rozmery dlažby pre dvere s bočnou stenou - od zvislého obkladu po hranu spádu dlažby	
		1		2		Montáž na dlažbu (stred skla)	
		Dvere v nike (-25 mm; +25 mm)	Dvere (+bočná stena v 90°) (-15 mm; +10 mm)	Bočná stena v 90° (-15 mm; +10 mm)	Dvere (+b. stena v 90°) (-15 mm; +10 mm)	Bočná stena v 90° (-15 mm; +10 mm)	
700	700	675-725	685-710	685-710	678	678	
750	750	725-775	735-760	735-760	728	728	
800	800	775-825	785-810	785-810	778	778	
900	900	875-925	885-910	885-910	878	878	
1000	1000	975-1025	985-1010	985-1010	978	978	
1200	1200	1175-1225	1185-1210	1185-1210	1178	1178	
Zvláštne rozmery	napr.: 865	(-25 mm; +25 mm) 840-890	(-15 mm; +10 mm) 850-875	(-15 mm; +10 mm) 850-875			

Technické informácie pozri strana 224-225.

Rozmery v mm. Ceny v EUR bez DPH. Zvláštne vyhotovenie nie je možné vrátiť.



↑ **TED + TOPF**
aluchróm, číre sklo

← **TED**
aluchróm, číre sklo

**SAFETY
GLASS**
6 mm



Standard
1900 mm

Maximum
1400 mm

max.
1200 mm

**AQUA
PERLE**

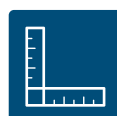

Vid' vysvetlivky k piktogramom na vnútornej zadnej strane obálky.

TED / Jednokrídlové dvere s pevnou stenou v rovine 6 mm bezpečnostné sklo,

magnetické tesnenie, otváranie von, chrómované plastové dieliky a madlo aj u bieleho a eloxovaného rámu

Príklad objednávacieho kódu: **TED 0900 01 07**

TED 0900 01 07 = TOP-Line dvere s pevnou stenou v rovine, šírka 900 mm, výška 1900 mm, matný elox, číre sklo

Štandardné rozmery - výška 1900 mm

Šírka	Šírka vstupu	Šírka pevného dielu	Typ	Šírka	Farba	Sklo			
			Kód	Rozmer	01=matný elox 04=biela 50=aluchróm SF=sanitárne farby	07=číre 22=Durlux	30=Mastercarré 44=Cristal perly 49=Satén 51=linia		
900	585	247	TED	0900	360 €	..	482 €
1000	585	347	TED	1000	366 €	..	488 €
1100	685	347	TED	1100	385 €	..	507 €
1200	685	447	TED	1200	385 €	..	507 €
1400	885	447	TED	1400	399 €	..	521 €

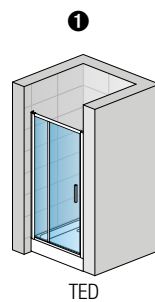

TED

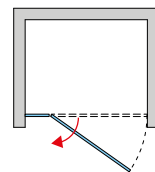

Zvláštne rozmery

Šírka	Výška	Typ	Šírka	Farba	Sklo
700-1400	Do 1900	TED	SM1	..	477 € .. 599 €

Zásteny s červenou vyznačeným objednávacím kódom sa držia sklodom.
Dodacia doba 1 týždeň: **TED12005022**

TOPF / Bočná stena (iba pre kombináciu s dverami) 6 mm bezpečnostné sklo

Príklad objednávacieho kódu: **TOPF 0700 01 07**

TOPF 0700 01 07 = TOP-LINE bočná stena, šírka 700 mm, výška 1900 mm, matný elox, číre sklo

Štandardné rozmery

Šírka	Výška	Typ	Šírka	Farba	Sklo			
		Kód	Rozmer	01=matný elox 04=biela 50=aluchróm SF=sanitárne farby	07=číre 22=Durlux (iba š. 800, 900, 1000) 22=Durlux	30=Mastercarré 44=Cristal perly 49=Satén 51=linia		
700	1900	TOPF	0700	186 €	..	239 €
750	1900	TOPF	0750	188 €	..	241 €
800	1900	TOPF	0800	195 €	..	248 €
900	1900	TOPF	0900	204 €	..	257 €
1000	1900	TOPF	1000	217 €	..	270 €
1200	1900	TOPF	1200	228 €	..	281 €

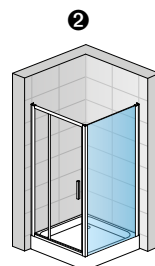

TED + TOPF

Skutočná šírka (na stred profilu) dverí s b. stenou je o 22 mm menšia ako šírka v objednávacom kóde (s toleranciou -15 až +10 mm). Pozri Tech. informácie na konci tejto kapitoly.
V prípade montáže na dlažbu je nutné vziať do úvahy rozdiel medzi nominálnou a fyzickou šírkou. Pozri Technické informácie na konci tejto kapitoly.

Zvláštne rozmery

Šírka	Výška	Typ	Šírka	Farba	Sklo
250-800	Do 1900	TOPF	SM1	..	235 € .. 288 €
801-1200	Do 1900	TOPF	SM2	..	275 € .. 328 €

* Sanitárne farby vid' začiatoč cenníka..

Zásteny s červenou vyznačeným objednávacím kódom sa držia sklodom.

Dodacia doba 1 týždeň: **TOPF07000407, TOPF07505007, TOPF08000107, TOPF08000407, TOPF09000107, TOPF09000407, TOPF10000407, TOPF12000407**

Príplatky

Skosenie / Výrez	Vychádza sa z ceny za zvláštne rozmery	Cena za ks	76 €
------------------	--	------------	------

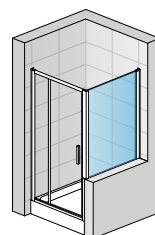

TED + TOPFSM

Prestaviteľné šírky

	Šírka	Stavebná pripravenosť niky po obložení	Inštaláčne rozmery vaničky		Inštaláčne rozmery dlažby pre dvere s bočnou stenou	
		Dvere v nike (-25 mm; +25 mm)	- od zvislého obkladu po vonkajšiu hranu vaničky		- od zvislého obkladu po hranu spádu dlažby	
			Dvere (+bočná stena v 90°) (-15 mm; +10 mm)	Bočná stena v 90° (-15 mm; +10 mm)	Montáž na dlažbu (stred skla)	
Štandardné rozmery	700	-	-	685-710	-	678
	750	-	-	735-760	-	728
	800	-	-	785-810	-	778
	900	875-925	885-910	885-910	878	878
	1000	975-1025	985-1010	985-1010	978	978
	1100	1075-1125	1085-1110	-	1078	-
	1200	1175-1225	1185-1210	1185-1210	1178	1178
	1400	1375-1425	1385-1410	-	1378	-
Zvláštne rozmery	napr.: 865	840-890	850-875	850-875		

Technické informácie pozri strana 224-225.

Rozmery v mm. Ceny v EUR bez DPH. Zvláštne vyhotovenie nie je možné vrátiť.



↑ TOP31 + TOPF
 aluchróm, číre sklo

SAFETY GLASS
 6 mm/
 5 mm



Standard
 1900 mm

Maximum
 1500 mm

max.
 1200 mm

AQUA PERLE

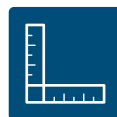

Vid' vysvetlivky k piktogramom na vnútornej zadnej strane obálky.

TOP31 / Jednokrídlové dvere s pevnou stenou v rovine (pánt pri stene) 5 mm bezpečnostné sklo, magnetické tesnenie, výška 1900 mm, otváranie von aj dovnútra, chromované plastové dieliky a madlo aj u bieleho a eloxovaného rámu, vrátane antiplakovej úpravy Aquaperle

Príklad objednávacieho kódu: **TOP31 1200 01 07** = TOP-Line dvere s pevnou stenou v rovine, šírka 1200 mm, výška 1900 mm, aluchróm, číre sklo

Štandardné rozmery - výška 1900 mm

Šírka	Šírka vstupu	Šírka pevného dielu	Typ	Šírka	Farba	Sklo	
			Kód	Rozmer	01=matný elox 04=biela 50=aluchróm SF=sanitárne farby*	07=číre 22=Durlux	30=Mastercarré 44=Cristal perly 49=Satén 51=línia
900	556	258	TOP31	090	347 € 466 €
1000	666	258	TOP31	100	363 € 482 €
1200	766	358	TOP31	120	395 € 514 €
1400	866	458	TOP31	140	429 € 548 €

Zvláštne rozmery

Šírka	Výška	Typ	Šírka	Farba	Sklo	
		Kód	Rozmer	01=matný elox 04=biela 50=aluchróm SF=sanitárne farby	07=číre 22=Durlux	30=Mastercarré 44=Cristal perly 49=Satén 51=línia
700 - 1250	Do 1900	TOP31	SM1	489 € 608 €
1251 - 1500	Do 1900	TOP31	SM2	533 € 652 €

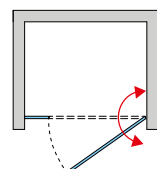
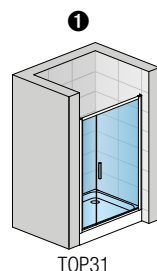

TOPF / Bočná stena (iba pre kombináciu s dverami) 6 mm bezpečnostné sklo

Príklad objednávacieho kódu: **TOPF 0700 01 07** = TOP-LINE bočná stena, šírka 700 mm, výška 1900 mm, matný elox, číre sklo

Štandardné rozmery

Šírka	Výška	Typ	Šírka	Farba	Sklo	
		Kód	Rozmer	01=matný elox 04=biela 50=aluchróm SF=sanitárne farby	07=číre 22=Durlux (iba š. 800, 900, 1000) 22=Durlux	30=Mastercarré 44=Cristal perly 49=Satén 51=línia
700	1900	TOPF	0700	186 € 239 €
750	1900	TOPF	0750	188 € 241 €
800	1900	TOPF	0800	195 € 248 €
900	1900	TOPF	0900	204 € 257 €
1000	1900	TOPF	1000	217 € 270 €
1200	1900	TOPF	1200	228 € 281 €

Skutočná šírka (na stred profilu) dverí s b. stenou je o 22 mm menšia ako šírka v objednávacom kóde (s toleranciou -15 až +10 mm). Pozri Tech. informácie na konci tejto kapitoly. V prípade montáže na dlažbu je nutné vziať do úvahy rozdiel medzi nominálnou a fyzickou šírkou. Pozri Technické informácie na konci tejto kapitoly.

Zvláštne rozmery

Šírka	Výška	Typ	Šírka	Farba	Sklo	
		Kód	Rozmer	01=matný elox 04=biela 50=aluchróm SF=sanitárne farby	07=číre 22=Durlux	30=Mastercarré 44=Cristal perly 49=Satén 51=línia
250-800	Do 1900	TOPF	SM1	235 € 288 €
801-1200	Do 1900	TOPF	SM2	275 € 328 €

* Sanitárne farby vid' začiatok cenníka..

Zásteny s červenou vyznačeným objednávacím kódom sa držia sklom.

Dodacia doba 1 týždeň: TOPF07000407, TOPF07505007, TOPF08000107, TOPF08000407, TOPF09000107, TOPF09000407, TOPF10000407, TOPF12000407

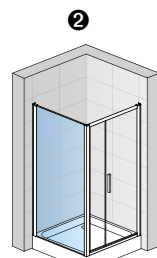

TOPF + TOP31

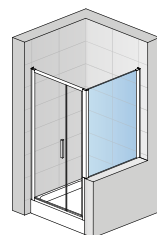

TOP31 + TOPF SM

Príplatky

Skosenie / Výrez	Vychádza sa z ceny za zvláštne rozmery	Cena za ks	76 €
------------------	--	------------	------

Prestaviteľné šírky

	Stavebná pripravenosť niky po obložení		Inštalčné rozmery vaničky - od zvislého obkladu po vonkajšiu hranu vaničky		Inštalčné rozmery dlažby pre dvere s bočnou stenou - od zvislého obkladu po hranu spádu dlažby	
	Šírka dverí	Šírka bočnej steny	Dvere v nike (-25 mm; +25 mm)	Dvere (+ b. stena v 90° (-15 mm; +10 mm))	Bočná stena v 90° (-15 mm; +10 mm)	Montáž na dlažbu (stred skla)
Štandardné rozmery	900	700	875-925	885-910	685-710	878 678
	1000	750	975-1025	985-1010	735-760	978 728
	1200	800	1175-1225	1185-1210	785-810	1178 778
	1400	900	1375-1425	1385-1410	885-910	1378 878
	-	1000	-	-	985-1010	-
-	1200	-	-	1185-1210	-	1178
Zvláštne rozmery	napr.: 1225	napr.: 865	(-25 mm; +25 mm)	(-15 mm; +10 mm)	(-15 mm; +10 mm)	
			1200-1250	1210-1235	850-875	

Technické informácie pozri strana 224-225.

Rozmery v mm. Ceny v EUR bez DPH. Zvláštne vyhotovenie nie je možné vrátiť.



↑ **TOPP2 + TOPF**
aluchróm, číre sklo

← **TOPP2**
aluchróm, číre sklo

SAFETY GLASS
6 mm/
5 mm



Standard
1900 mm

Maximum
1200 mm

AQUA PERLE



Vid' vysvetlivky k piktogramom na vnútornej zadnej strane obálky.

TOPP2 / Dvojkřídlové dveře 5 mm bezpečnostné sklo, magnetické tesnenie, otváranie von aj dovnútra, chrómované plastové dieliky a madlá aj u bieleho a eloxovaného rámu

Príklad objednávacieho kódu: **TOPP2 0700 01 07**

TOPP2 0700 01 07 = TOP-Line dvojkřídlové dveře, šírka 700 mm, výška 1900 mm, matný elox, číre sklo

Štandardné rozmery - výška 1900 mm

Šírka	Šírka vstupu	Typ	Šírka	Farba	Sklo	
		Kód	Rozmer	01=matný elox 04=biela 50=aluchróm SF=sanitárne farby	07=číre 22=Durlux (iba šírka 900, 1000) 22=Durlux	30=Mastercarré 44=Cristal perly 49=Satén 51=línia
700	548	TOPP2	0700	..	298 €	398 €
750	598	TOPP2	0750	..	303 €	403 €
800	648	TOPP2	0800	..	309 €	409 €
900	748	TOPP2	0900	..	321 €	421 €
1000	848	TOPP2	1000	..	332 €	432 €

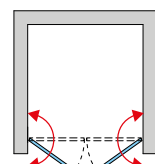
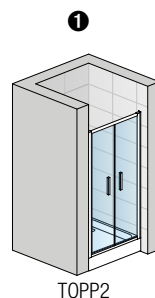

Zvláštne rozmery

Šírka	Výška	Typ	Šírka	Farba	Sklo	
		Kód	Rozmer			
600-900	Do 1900	TOPP2	SM1	..	387 €	487 €
901-1200	Do 1900	TOPP2	SM2	..	418 €	518 €

Zásteny s červeno vyznačeným objednávacím kódom sa držia sklodom.

Dodacia doba 1 týždeň: TOPP208000407, TOPP208005022, TOPP209000107, TOPP209000407, TOPP210000407

TOPF / Bočná stena (iba pre kombináciu s dverami) 6 mm bezpečnostné sklo

Príklad objednávacieho kódu: **TOPF 0700 01 07**

TOPF 0700 01 07 = TOP-LINE bočná stena, šírka 700 mm, výška 1900 mm, matný elox, číre sklo

Štandardné rozmery

Šírka	Výška	Typ	Šírka	Farba	Sklo	
		Kód	Rozmer	01=matný elox 04=biela 50=aluchróm SF=sanitárne farby	07=číre 22=Durlux (iba š. 800, 900, 1000) 22=Durlux	30=Mastercarré 44=Cristal perly 49=Satén 51=línia
700	1900	TOPF	0700	..	186 €	239 €
750	1900	TOPF	0750	..	188 €	241 €
800	1900	TOPF	0800	..	195 €	248 €
900	1900	TOPF	0900	..	204 €	257 €
1000	1900	TOPF	1000	..	217 €	270 €
1200	1900	TOPF	1200	..	228 €	281 €

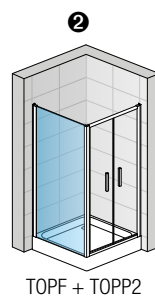

Skutočná šírka (na stred profilu) dverí s b. stenou je o 22 mm menšia ako šírka v objednávacom kóde (s toleranciou -15 až +10 mm). Pozri Tech. informácie na konci tejto kapitoly.
V prípade montáže na dlažbu je nutné vziať do úvahy rozdiel medzi nominálnou a fyzickou šírkou. Pozri Technické informácie na konci tejto kapitoly.

Zvláštne rozmery

Šírka	Výška	Typ	Šírka	Farba	Sklo	
		Kód	Rozmer			
250-800	Do 1900	TOPF	SM1	..	235 €	288 €
801-1200	Do 1900	TOPF	SM2	..	275 €	328 €

* Sanitárne farby vid' začiatok cenníka..

Zásteny s červeno vyznačeným objednávacím kódom sa držia sklodom.

Dodacia doba 1 týždeň: TOPF07000407, TOPF0750007, TOPF08000107, TOPF08000407, TOPF09000107, TOPF09000407, TOPF10000407, TOPF12000407

Príplatky

Skosenie / Výrez	Vychádza sa z ceny za zvláštne rozmery	Cena za ks	76 €
------------------	--	------------	------

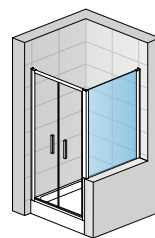

Prestaviteľné šírky

Štandardné rozmery	Šírka	Stavebná pripravenosť niky po obložení	Inštaláčne rozmery vaničky - od zvislého obkladu po vonkajšiu hranu vaničky		Inštaláčne rozmery dlažby pre dveře s bočnou stenou - od zvislého obkladu po hranu spádu dlažby	
		1	2		Montáž na dlažbu (stred skla)	
		Dveře v niku (-25 mm; +25 mm)	Dveře (+bočná stena v 90°) (-15 mm; +10 mm)	Bočná stena v 90° (-15 mm; +10 mm)	Dveře (+b. stena v 90°) (-15 mm; +10 mm)	Bočná stena v 90° (-15 mm; +10 mm)
700	700	675-725	685-710	685-710	678	678
750	750	725-775	735-760	735-760	728	728
800	800	775-825	785-810	785-810	778	778
900	900	875-925	885-910	885-910	878	878
1000	1000	975-1025	985-1010	985-1010	978	978
1200	1200	-	-	1185-1210	-	1178

Technické informácie pozri strana 224-225.

Rozmery v mm. Ceny v EUR bez DPH. Zvláštne vyhotovenie nie je možné vrátiť.



↑ **TOPK + TOPF**
aluchróm, číre sklo

← **TOPK**
aluchróm, číre sklo

**SAFETY
GLASS**
6 mm/
3 mm



Standard
1900 mm

Maximum
1000 mm

max.
1200 mm

**AQUA
PERLE**



Vid' vysvetlivky k piktogramom na vnútornej zadnej strane obálky.

TOPK / Zalamovacie dvere

3 mm bezpečnostné sklo, magnetické tesnenie, otváranie skladaním dovnútra, chrómované plastové dieliky aj u bielo a eloxovaného rámu

Príklad objednávacieho kódu: **TOPK 0700 01 07**

TOPK 0700 01 07 = TOP-Line zalamovacie dvere, šírka 700 mm, výška 1900 mm, matný elox, číre sklo

Štandardné rozmery - výška 1900 mm

Šírka	Šírka vstupu	Typ	Šírka	Farba	Sklo	
		Kód	Rozmer	01=matný elox 04=biela 50=aluchróm SF=sanitárne farby	07=číre 22=Durlux (iba šírka 900) 22=Durlux	44=Cristal perly 49=Satén 51=línia
700	463	TOPK	0700	270 € .. 323 €
750	513	TOPK	0750	270 € .. 323 €
800	563	TOPK	0800	276 € .. 329 €
900	663	TOPK	0900	290 € .. 343 €
1000	763	TOPK	1000	300 € .. 353 €

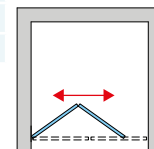
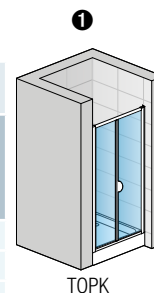

Zvláštne rozmery

Šírka	Výška	Typ	Šírka	Farba	Sklo	
600-800	Do 1900	TOPK	SM1	347 € .. 400 €
801-1000	Do 1900	TOPK	SM2	372 € .. 425 €

Zásteny s červeno vyznačeným objednávacím kódom sa držia sklodom.

Dodacia doba 1 týždeň: TOPK08000407, TOPK08005022, TOPK09000407, TOPK10000407, TOPK10005022

TOPF / Bočná stena (iba pre kombináciu s dverami)

6 mm bezpečnostné sklo

Príklad objednávacieho kódu: **TOPF 0700 01 07**

TOPF 0700 01 07 = TOP-Line bočná stena, šírka 700 mm, výška 1900 mm, matný elox, číre sklo

Štandardné rozmery

Šírka	Výška	Typ	Šírka	Farba	Sklo	
		Kód	Rozmer	01=matný elox 04=biela 50=aluchróm SF=sanitárne farby	07=číre 22=Durlux (iba š. 800, 900, 1000) 22=Durlux	30=Mastercarré 44=Cristal perly 49=Satén 51=línia
700	1900	TOPF	0700	186 € .. 239 €
750	1900	TOPF	0750	188 € .. 241 €
800	1900	TOPF	0800	195 € .. 248 €
900	1900	TOPF	0900	204 € .. 257 €
1000	1900	TOPF	1000	217 € .. 270 €
1200	1900	TOPF	1200	228 € .. 281 €

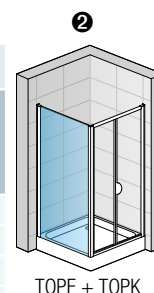

TOPF + TOPK

Skutočná šírka (na stred profilu) dveri s b. stenou je o 22 mm menšia ako šírka v objednávacom kóde (s toleranciou -15 až +10 mm). Pozri Tech. informácie na konci tejto kapitoly. V prípade montáže na dlažbu je nutné vziať do úvahy rozdiel medzi nominálnou a fyzickou šírkou. Pozri Technické informácie na konci tejto kapitoly.

Zvláštne rozmery

Šírka	Výška	Typ	Šírka	Farba	Sklo	
250-800	Do 1900	TOPF	SM1	235 € .. 288 €
801-1200	Do 1900	TOPF	SM2	275 € .. 328 €

* Sanitárne farby vid' začiatoč cenníka..

Zásteny s červeno vyznačeným objednávacím kódom sa držia sklodom.

Dodacia doba 1 týždeň: TOPF07000407, TOPF0750007, TOPF08000107, TOPF08000407, TOPF09000107, TOPF09000407, TOPF10000407, TOPF12000407

Príplatky

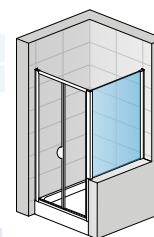

TOPK + TOPFSM

Skosenie / Výrez	Vychádza sa z ceny za zvláštne rozmery	Cena za ks	76 €
------------------	--	------------	------

Prestaviteľné šírky

Štandardné rozmery	Šírka	Stavebná pripravenosť niky po obložení	Inštaláčnne rozmery vaničky - od zvislého obkladu po vonkajšiu hranu vaničky		Inštaláčnne rozmery dlažby pre dvere s bočnou stenou - od zvislého obkladu po hranu spádu dlažby	
		1	2		Montáž na dlažbu (stred skla)	
		Dvere v nike (-25 mm; +25 mm)	Dvere (+bočná stena v 90°) (-15 mm; +10 mm)	Bočná stena v 90° (-15 mm; +10 mm)	Dvere (+b. stena v 90°) (-15 mm; +10 mm)	Bočná stena v 90° (-15 mm; +10 mm)
700	700	675-725	685-710	685-710	678	678
750	750	725-775	735-760	735-760	728	728
800	800	775-825	785-810	785-810	778	778
900	900	875-925	885-910	885-910	878	878
1000	1000	975-1025	985-1010	985-1010	978	978
1200	1200	-	-	1185-1210	-	1178

Technické informácie pozri strana 224-225.

Rozmery v mm. Ceny v EUR bez DPH. Zvláštne vyhotovenie nie je možné vrátiť.



↑ **TOPS3 + TOPF**
aluchróm, číre sklo

← **TOPS3**
aluchróm, číre sklo

**SAFETY
GLASS**
6 mm/
3 mm



Standard
1900 mm

Maximum
1800 mm

max.
1200 mm



Vid' vysvetlivky k piktogramom na vnútornej zadnej strane obálky.

TOPS3 / Trojdielne posuvné dvere

3 mm bezpečnostné sklo, magnetické tesnenie, otváranie na obe strany, možnosť odklopenia dverí pre jednoduché čistenie, chrómované plastové dielky aj u bieleho a eloxovaného rámu

Príklad objednávacieho kódu: **TOPS3 0700 01 07**

TOPS3 0700 01 07 = TOP-LINE posuvné dvere, šírka 700 mm, výška 1900 mm, matný elox, číre sklo

Štandardné rozmery - výška 1900 mm

Šírka	Šírka vstupu	Typ	Šírka	Farba	Sklo	
		Kód	Rozmer	01=matný elox 04=biela 50=aluchróm SF=sanitárne farby	07=číre 22=Durlux (iba šírka 900)	44=Cristal perly 49=Satén 51=línia
700	341	TOPS3	0700	280 € .. 333 €
750	374	TOPS3	0750	285 € .. 338 €
800	407	TOPS3	0800	290 € .. 343 €
900	474	TOPS3	0900	299 € .. 352 €
1000	541	TOPS3	1000	310 € .. 363 €
1100	607	TOPS3	1100	335 € .. 388 €
1200	673	TOPS3	1200	335 € .. 388 €

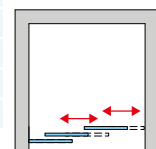
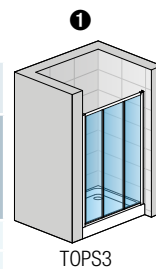

Zvláštne rozmery

Šírka	Výška	Typ	Šírka	Farba	Sklo	
700-1200	Do 1900	TOPS3	SM2	432 € .. 485 €
1201-1800	Do 1900	TOPS3	SM4	516 € .. 569 €

Pri šírke viac ako 1200 mm musí byť pravá alebo ľavá strana blokovaná (nutné uviesť do objednávky).

Zásteny s červeno vyznačeným objednávacím kódom sa držia sklodom.

Dodacia doba 1 týždeň: TOPS308000407, TOPS308005007, TOPS309000407, TOPS310000107, TOPS310000407, TOPS312000407, TOPS312005022

TOPF / Bočná stena (iba pre kombináciu s dverami)

6 mm bezpečnostné sklo

Príklad objednávacieho kódu: **TOPF 0700 01 07**

TOPF 0700 01 07 = TOP-Line bočná stena, šírka 700 mm, výška 1900 mm, matný elox, číre sklo

Štandardné rozmery

Šírka	Výška	Typ	Šírka	Farba	Sklo	
		Kód	Rozmer	01=matný elox 04=biela 50=aluchróm SF=sanitárne farby	07=číre 22=Durlux (iba š. 800, 900, 1000) 22=Durlux	44=Cristal perly 49=Satén 51=línia
700	1900	TOPF	0700	186 € .. 239 €
750	1900	TOPF	0750	188 € .. 241 €
800	1900	TOPF	0800	195 € .. 248 €
900	1900	TOPF	0900	204 € .. 257 €
1000	1900	TOPF	1000	217 € .. 270 €
1200	1900	TOPF	1200	228 € .. 281 €

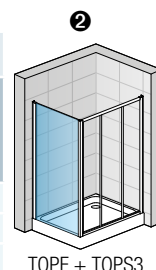

TOPF + TOPS3

Skutočná šírka (na stred profilu) dverí s b. stenou je o 22 mm menšia ako šírka v objednávacom kóde (s toleranciou -15 až +10 mm). Pozri Tech. informácie na konci tejto kapitoly.

V prípade montáže na dlažbu je nutné vziať do úvahy rozdiel medzi nominálnou a fyzickou šírkou. Pozri Technické informácie na konci tejto kapitoly.

Zvláštne rozmery

Šírka	Výška	Typ	Šírka	Farba	Sklo	
250-800	Do 1900	TOPF	SM1	235 € .. 288 €
801-1200	Do 1900	TOPF	SM2	275 € .. 328 €

* Sanitárne farby vid' začiatok cenníka..

Zásteny s červeno vyznačeným objednávacím kódom sa držia sklodom.

Dodacia doba 1 týždeň: TOPF07000407, TOPF0750007, TOPF08000107, TOPF08000407, TOPF09000107, TOPF09000407, TOPF10000407, TOPF12000407

Príplatky

Skosenie / Výrez	Vychádza sa z ceny za zvláštne rozmery	Cena za ks	76 €
------------------	--	------------	------

Prestaviteľné šírky

Štandardné rozmery	Šírka	Stavebná pripravenosť niky po obložení		Inštaláčnne rozmery vaničky - od zvislého obkladu po vonkajšiu hranu vaničky		Inštaláčnne rozmery dlažby pre dvere s bočnou stenou - od zvislého obkladu po hranu spádu dlažby	
		1		2		Montáž na dlažbu (stred skla)	
		Dvere v nike (-25 mm; +25 mm)	Dvere (+bočná stena v 90°) (-15 mm; +10 mm)	Bočná stena v 90° (-15 mm; +10 mm)	Dvere (+b. stena v 90°) (-15 mm; +10 mm)	Bočná stena v 90° (-15 mm; +10 mm)	
700	700	675-725	685-710	685-710	678	678	
750	750	725-775	735-760	735-760	728	728	
800	800	775-825	785-810	785-810	778	778	
900	900	875-925	885-910	885-910	878	878	
1000	1000	975-1025	985-1010	985-1010	978	978	
1200	1200	1175-1225	1185-1210	1185-1210	1178	1178	

Technické informácie pozri strana 224-225.

Rozmery v mm. Ceny v EUR bez DPH. Zvláštne vyhotovenie nie je možné vrátiť.



↑ **TBFS2G + TOPF**
aluchróm, číre sklo

← **TBFS2D**
aluchróm, číre sklo

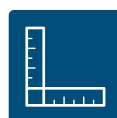

TBFS2 / Jednodielne posuvné dvere s pevnou stenou v rovine - bezbariérové

6 mm bezpečnostné sklo, magnetické tesnenie, chrómované plastové dieliky aj u bieleho a eloxovaného rámu

Príklad objednávacieho kódu: **TBFS2 G 120 50 07**

TBFS2 G 120 50 07 = TOP-LINE S posuvné dvere, pevný diel vľavo, šírka 1200 mm, výška 1900 mm, aluchróm, číre sklo

Štandardné rozmery - výška 1900 mm

Šírka	Šírka vstupu	Šírka pevného dielu	Typ	Pevný diel	Šírka Rozmer	Farba 01=matný elox 04=biela 50=aluchróm SF=sanitárne farby	Sklo			
			Kód	G=vľavo D=vpravo			07=číre 22=Durlux	30=Mastercarré 44=Cristal perly 49=Satén 51=línia		
1200	480	582	TBFS2	G	120	368 €	..	468 €
			TBFS2	D	120
1400	580	682	TBFS2	G	140	390 €	..	490 €
			TBFS2	D	140
1600	680	782	TBFS2	G	160	411 €	..	511 €
			TBFS2	D	160

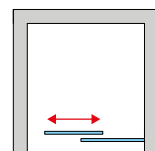
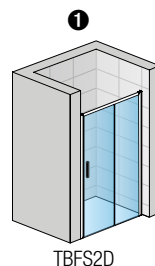

Zvláštne rozmery

Šírka	Výška	Typ	Pevný diel	Šírka	Farba	Sklo			
1200-1800	do 1900	TBFS2	G	SM1	501 €	..	601 €
		TBFS2	D	SM1

TOPF / Bočná stena (iba pre kombináciu s dverami) 6 mm bezpečnostné sklo

Príklad objednávacieho kódu: **TOPF 0700 01 07**

TOPF 0700 01 07 = TOP-LINE bočná stena, šírka 700 mm, výška 1900 mm, matný elox, číre sklo

Štandardné rozmery

Šírka	Výška	Typ	Šírka Rozmer	Farba 01=matný elox 04=biela 50=aluchróm SF=sanitárne farby	Sklo			
		Kód			07=číre 22=Durlux (iba š. 800, 900, 1000) 22=Durlux	30=Mastercarré 44=Cristal perly 49=Satén 51=línia		
700	1900	TOPF	0700	186 €	..	239 €
750	1900	TOPF	0750	188 €	..	241 €
800	1900	TOPF	0800	195 €	..	248 €
900	1900	TOPF	0900	204 €	..	257 €
1000	1900	TOPF	1000	217 €	..	270 €
1200	1900	TOPF	1200	228 €	..	281 €

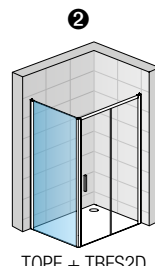

Skutočná šírka (na stred profilu) dverí s b. stenou je o 22 mm menšia ako šírka v objednávacom kóde (s toleranciou -15 až +10 mm). Pozri Tech. informácie na konci tejto kapitoly. V prípade montáže na dlažbu je nutné vziať do úvahy rozdiel medzi nominálnou a fyzickou šírkou. Pozri Technické informácie na konci tejto kapitoly.

Zvláštne rozmery

Šírka	Výška	Typ	Šírka	Farba	Sklo			
250-800	Do 1900	TOPF	SM1	235 €	..	288 €
801-1200	Do 1900	TOPF	SM2	275 €	..	328 €

* Sanitárne farby vid' začiatok cenníka..

Zásteny s červeno vyznačeným objednávacím kódom sa držia sklodom.

Dodacia doba 1 týždeň: TOPF07000407, TOPF07505007, TOPF08000107, TOPF08000407, TOPF09000107, TOPF09000407, TOPF10000407, TOPF12000407

Príplatky

Skosenie / Výrez	Vychádza sa z ceny za zvláštne rozmery	Cena za ks	76 €
------------------	--	------------	------

Prestaviteľné šírky

	Štavebná pripravenosť niky po obložení		Inštaláčne rozmery vaničky - od zvislého obkladu po vonkajšiu hranu vaničky		Inštaláčne rozmery dlažby pre dvere s bočnou stenou - od zvislého obkladu po hranu spádu dlažby		
	1		2		Montáž na dlažbu (stred skla)		
	Šírka dverí	Šírka bočnej steny	Dvere v nike (-25 mm; +25 mm)	Dvere (+ b. stena v 90° (-15 mm; +10 mm))	Bočná stena v 90° (-15 mm; +10 mm)	Dvere (+ b. stena v 90° (-15 mm; +10 mm))	Bočná stena v 90° (-15 mm; +10 mm)
Štandardné rozmery	1200	700	1175-1225	1185-1210	685-710	1178	678
	1400	750	1375-1425	1385-1410	735-760	1378	728
	1600	800	1575-1625	1585-1610	785-810	1578	778
	-	900	-	-	885-910	-	878
	-	1000	-	-	985-1010	-	978
-	1200	-	-	1185-1210	-	1178	
Zvláštne rozmery	napr.: 1225	napr.: 865	(-25 mm; +25 mm)	(-15 mm; +10 mm)	(-15 mm; +10 mm)		

Technické informácie pozri strana 224-225.

Rozmery v mm. Ceny v EUR bez DPH. Zvláštne vyhotovenie nie je možné vrátiť.

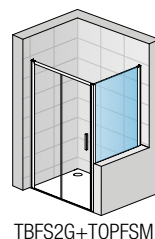



↑ **TOPS2 + TOPF**
aluchróm, číre sklo

← **TOPS2**
aluchróm, číre sklo

**SAFETY
GLASS**
6 mm



Standard
1900 mm

Maximum
1800 mm

max.
1200 mm

**AQUA
PERLE**

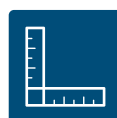

Vid' vysvetlivky k piktogramom na vnútornej zadnej strane obálky.

TOPS2 / Jednodielne posuvné dvere s pevnou stenou v rovine 6 mm bezpečnostné sklo,

magnetické tesnenie, chrómované plastové dieliky a madlo aj u bieleho a eloxovaného rámu

Príklad objednávacieho kódu: **TOPS2 1200 01 07**

TOPS2 1200 01 07 = TOP-Line posuvné dvere, šírka 1200 mm, výška 1900 mm, matný elox, číre sklo

Štandardné rozmery - výška 1900 mm

Šírka	Šírka vstupu	Šírka pevného dielu	Typ	Šírka	Farba	Sklo	
			Kód	Rozmer	01=matný elox 04=biela 50=aluchróm SF=sanitárne farby	07=číre 22=Durlux	30=Mastercarré 44=Cristal perly 49=Satén 51=línia
1200	480	596	TOPS2	1200	368 € .. 468 €
1400	580	696	TOPS2	1400	390 € .. 490 €
1600	680	796	TOPS2	1600	411 € .. 511 €

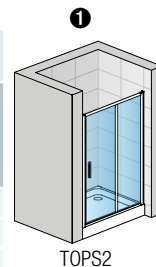

Pri použití skla 51 - línia je nutné určiť, či bude pevná stena v rovine vpravo alebo vľavo.

Zvláštne rozmery

Šírka	Výška	Typ	Šírka	Farba	Sklo
1200-1800	Do 1900	TOPS2	SM1	..	501 € .. 601 €

Zásteny s červeno vyznačeným objednávacím kódom sa držia sklodom.
Dodacia doba 1 týždeň: TOPS212000407, TOPS212005022, TOPS214000407

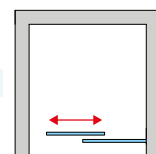

TOPF / Bočná stena (iba pre kombináciu s dverami) 6 mm bezpečnostné sklo

Príklad objednávacieho kódu: **TOPF 0700 01 07**

TOPF 0700 01 07 = TOP-LINE bočná stena, šírka 700 mm, výška 1900 mm, matný elox, číre sklo

Štandardné rozmery

Šírka	Výška	Typ	Šírka	Farba	Sklo	
		Kód	Rozmer	01=matný elox 04=biela 50=aluchróm SF=sanitárne farby	07=číre 22=Durlux (iba š. 800, 900, 1000) 22=Durlux	30=Mastercarré 44=Cristal perly 49=Satén 51=línia
700	1900	TOPF	0700	186 € .. 239 €
750	1900	TOPF	0750	188 € .. 241 €
800	1900	TOPF	0800	195 € .. 248 €
900	1900	TOPF	0900	204 € .. 257 €
1000	1900	TOPF	1000	217 € .. 270 €
1200	1900	TOPF	1200	228 € .. 281 €

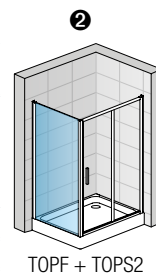

Skutočná šírka (na stred profilu) dverí s b. stenou je o 22 mm menšia ako šírka v objednávacom kóde (s toleranciou -15 až +10 mm). Pozri Tech. informácie na konci tejto kapitoly.
V prípade montáže na dlažbu je nutné vziať do úvahy rozdiel medzi nominálnou a fyzickou šírkou. Pozri Technické informácie na konci tejto kapitoly.

Zvláštne rozmery

Šírka	Výška	Typ	Šírka	Farba	Sklo
250-800	Do 1900	TOPF	SM1	..	235 € .. 288 €
801-1200	Do 1900	TOPF	SM2	..	275 € .. 328 €

* Sanitárne farby vid' začiatok cenníka.
Zásteny s červeno vyznačeným objednávacím kódom sa držia sklodom.
Dodacia doba 1 týždeň: TOPF07000407, TOPF07505007, TOPF08000107, TOPF08000407, TOPF09000107, TOPF09000407, TOPF10000407, TOPF12000407

Príplatky

Skosenie / Výrez	Vychádza sa z ceny za zvláštne rozmery	Cena za ks	76 €	TOPS2+TOPFSM
------------------	--	------------	------	--------------

Prestaviteľné šírky

	Stavebná pripravenosť niky po obložení		Inštalačné rozmery vaničky - od zvislého obkladu po vonkajšiu hranu vaničky		Inštalačné rozmery dlažby pre dvere s bočnou stenou - od zvislého obkladu po hranu spádu dlažby		
	Šírka dverí	Šírka bočnej steny	①	②		Montáž na dlažbu (stred skla)	
			Dvere v nike (-25 mm; +25 mm)	Dvere (+ b. stena v 90° (-15 mm; +10 mm))	Bočná stena v 90° (-15 mm; +10 mm)	Dvere (+ b. stena v 90° (-15 mm; +10 mm))	Bočná stena v 90° (-15 mm; +10 mm)
Štandardné rozmery	1200	700	1175-1225	1185-1210	685-710	1178	678
	1400	750	1375-1425	1385-1410	735-760	1378	728
	1600	800	1575-1625	1585-1610	785-810	1578	778
	-	900	-	-	885-910	-	878
	-	1000	-	-	985-1010	-	978
Zvláštne rozmery	napr.: 1225	napr.: 865	1200-1250	1210-1235	850-875	-	1178

Technické informácie pozri strana 224-225.

Rozmery v mm. Ceny v EUR bez DPH. Zvláštne vyhotovenie nie je možné vrátiť.



↑ **TBFS4 + TOPF**
aluchróm, číre sklo

← **TBFS4**
aluchróm, číre sklo

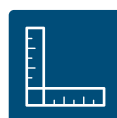

TBFS4 / Dvojdielne posuvné dvere s 2 pevnými stenami v rovine - bezbariérové

6 mm bezpečnostné sklo, magnetické tesnenie, chrómované plastové dieliky a madlo aj u bieleho a eloxovaného rámu

Príklad objednávacieho kódu: **TBFS4 120 50 07**

TBFS4 120 50 07 = TOP-LINE dvojdielne posuvné dvere, šírka 1200 mm, výška 1900 mm, aluchróm, číre sklo

Štandardné rozmery - výška 1900 mm

Šírka	Šírka vstupu	Šírka pevného dielu	Typ	Šírka	Farba	Sklo		
			Kód	Rozmer	01=matný elox 04=biela 50=aluchróm SF=sanitárne farby	07=číre 22=Durlux	30=Mastercarré 44=Cristal perly 49=Satén 51=línia	
1200	460	312	TBFS4	120	394 €	494 €
1400	560	362	TBFS4	140	409 €	509 €
1600	660	412	TBFS4	160	420 €	520 €

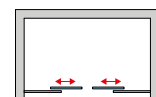
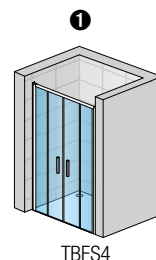

Zvláštne rozmery

Šírka	Výška	Typ	Šírka	Farba	Sklo
1200-1800	do 1900	TBFS4	SM1	..	519 €

TOPF / Bočná stena (iba pre kombináciu s dverami)

Príklad objednávacieho kódu: **TOPF 0700 01 07**

TOPF 0700 01 07 = TOP-LINE bočná stena, šírka 700 mm, výška 1900 mm, matný elox, číre sklo

Štandardné rozmery

Šírka	Výška	Typ	Šírka	Farba	Sklo		
		Kód	Rozmer	01=matný elox 04=biela 50=aluchróm SF=sanitárne farby	07=číre 22=Durlux (iba š. 800, 900, 1000) 22=Durlux	30=Mastercarré 44=Cristal perly 49=Satén 51=línia	
700	1900	TOPF	0700	186 €	239 €
750	1900	TOPF	0750	188 €	241 €
800	1900	TOPF	0800	195 €	248 €
900	1900	TOPF	0900	204 €	257 €
1000	1900	TOPF	1000	217 €	270 €
1200	1900	TOPF	1200	228 €	281 €

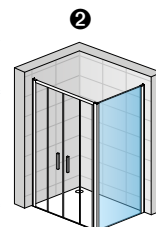

TBFS4 + TOPF

Skutočná šírka (na stred profilu) dverí s b. stenou je o 22 mm menšia ako šírka v objednávacom kóde (s toleranciou -15 až +10 mm). Pozri Tech. informácie na konci tejto kapitoly. V prípade montáže na dlažbu je nutné vziať do úvahy rozdiel medzi nominálnou a fyzickou šírkou. Pozri Technické informácie na konci tejto kapitoly.

Zvláštne rozmery

Šírka	Výška	Typ	Šírka	Farba	Sklo
250-800	Do 1900	TOPF	SM1	..	235 €
801-1200	Do 1900	TOPF	SM2	..	275 €

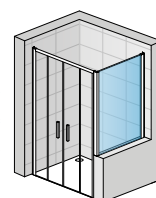

TBFS4+TOPFSM

* Sanitárne farby vid' začiatok cenníka..

Zásteny s červeno vyznačeným objednávacím kódom sa držia sklodom.

Dodacia doba 1 týždeň: TOPF07000407, TOPF0750007, TOPF08000107, TOPF08000407, TOPF09000107, TOPF09000407, TOPF10000407, TOPF12000407

Príplatky

Skosenie / Výrez	Vychádza sa z ceny za zvláštne rozmery	Cena za ks	76 €
------------------	--	------------	------

Prestaviteľné šírky

	Stavebná pripravenosť niky po obložení		Inštalčné rozmery vaničky - od zvislého obkladu po vonkajšiu hranu vaničky		Inštalčné rozmery dlažby pre dvere s bočnou stenou - od zvislého obkladu po hranu spádu dlažby		
	①		②		Montáž na dlažbu (stred skla)		
	Šírka dverí	Šírka bočnej steny	Dvere v nike (-25 mm; +25 mm)	Dvere (+ b. stena v 90° (-15 mm; +10 mm))	Bočná stena v 90° (-15 mm; +10 mm)	Dvere (+ b. stena v 90° (-15 mm; +10 mm))	Bočná stena v 90° (-15 mm; +10 mm)
Štandardné rozmery	1200	700	1175-1225	1185-1210	685-710	1178	678
	1400	750	1375-1425	1385-1410	735-760	1378	728
	1600	800	1575-1625	1585-1610	785-810	1578	778
	-	900	-	-	885-910	-	878
	-	1000	-	-	985-1010	-	978
-	1200	-	-	1185-1210	-	1178	
Zvláštne rozmery	napr.: 1225	napr.: 865	(-25 mm; +25 mm) 1200-1250	(-15 mm; +10 mm) 1210-1235	(-15 mm; +10 mm) 850-875		

Technické informácie pozri strana 224-225.

Rozmery v mm. Ceny v EUR bez DPH. Zvláštne vyhotovenie nie je možné vrátiť.



↑ **TOPS4 + TOPF**
aluchróm, číre sklo

← **TOPS4**
aluchróm, číre sklo

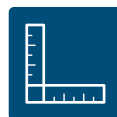

Viď vysvetlivky k piktogramom na vnútornej zadnej strane obálky.

TOPS4 / Dvojdielne posuvné dvere s 2 pevnými stenami v rovine

6 mm bezpečnostné sklo, magnetické tesnenie, chrómované plastové dieliky a madlá aj u bieleho a eloxovaného rámu

Príklad objednávacieho kódu: **TOPS4 1200 01 07**

TOPS4 1200 01 07 = TOP-LINE posuvné dvere, šírka 1200 mm, výška 1900 mm, matný elox, číre sklo

Štandardné rozmery - výška 1900 mm

Šírka	Šírka vstupu	Šírka pevného dielu	Typ	Šírka	Farba	Sklo			
			Kód	Rozmer	01=matný elox 04=biela 50=aluchróm SF=sanitárne farby	07=číre 22=Durlux	30=Mastercarré 44=Cristal perly 49=Satén 51=línia		
1200	456	311	TOPS4	1200	394 €	..	494 €
1400	556	361	TOPS4	1400	409 €	..	509 €
1600	656	411	TOPS4	1600	420 €	..	520 €

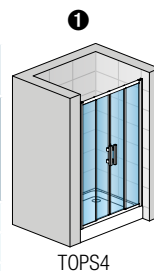

Zvláštne rozmery

Šírka	Výška	Typ	Šírka	Farba	Sklo			
1200-1800	Do 1900	TOPS4	SM1	519 €	..	619 €

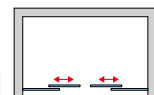

TOPF / Bočná stena (iba pre kombináciu s dvermi)

Príklad objednávacieho kódu: **TOPF 0700 01 07**

TOPF 0700 01 07 = TOP-LINE bočná stena, šírka 700 mm, výška 1900 mm, matný elox, číre sklo

Štandardné rozmery

Šírka	Výška	Typ	Šírka	Farba	Sklo			
		Kód	Rozmer	01=matný elox 04=biela 50=aluchróm SF=sanitárne farby	07=číre 22=Durlux (iba š. 800, 900, 1000) 22=Durlux	30=Mastercarré 44=Cristal perly 49=Satén 51=línia		
700	1900	TOPF	0700	186 €	..	239 €
750	1900	TOPF	0750	188 €	..	241 €
800	1900	TOPF	0800	195 €	..	248 €
900	1900	TOPF	0900	204 €	..	257 €
1000	1900	TOPF	1000	217 €	..	270 €
1200	1900	TOPF	1200	228 €	..	281 €

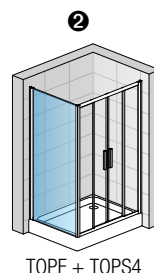

Skutočná šírka (na stred profilu) dverí s b. stenou je o 22 mm menšia ako šírka v objednávacom kóde (s toleranciou -15 až +10 mm). Pozri Tech. informácie na konci tejto kapitoly. V prípade montáže na dlažbu je nutné vziať do úvahy rozdiel medzi nominálnou a fyzickou šírkou. Pozri Technické informácie na konci tejto kapitoly.

Zvláštne rozmery

Šírka	Výška	Typ	Šírka	Farba	Sklo			
250-800	Do 1900	TOPF	SM1	235 €	..	288 €
801-1200	Do 1900	TOPF	SM2	275 €	..	328 €

* Sanitárne farby vid' začiatočnú cenník.

Zásteny s červenou vyznačeným objednávacím kódom sa držia sklodom.

Dodacia doba 1 týždeň: TOPF07000407, TOPF0750007, TOPF08000107, TOPF08000407, TOPF09000107, TOPF09000407, TOPF10000407, TOPF12000407

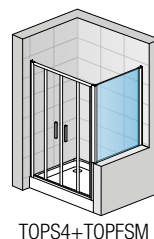

TOPS4+TOPFSM

Príplatky

Skosenie / Výrez	Vychádza sa z ceny za zvláštne rozmery	Cena za ks	76 €
------------------	--	------------	------

Prestaviteľné šírky

	Stavebná pripravenosť niky po obložení		Inštalčné rozmery vaničky - od zvislého obkladu po vonkajšiu hranu vaničky		Inštalčné rozmery dlažby pre dvere s bočnou stenou - od zvislého obkladu po hranu spádu dlažby		
	1		2		Montáž na dlažbu (stred skla)		
	Šírka dverí	Šírka bočnej steny	Dvere v nike (-25 mm; +25 mm)	Dvere (+ b. stena v 90° (-15 mm; +10 mm))	Bočná stena v 90° (-15 mm; +10 mm)	Dvere (+ b. stena v 90° (-15 mm; +10 mm))	Bočná stena v 90° (-15 mm; +10 mm)
Štandardné rozmery	1200	700	1175-1225	1185-1210	685-710	1178	678
	1400	750	1375-1425	1385-1410	735-760	1378	728
	1600	800	1575-1625	1585-1610	785-810	1578	778
	-	900	-	-	885-910	-	878
	-	1000	-	-	985-1010	-	978
-	1200	-	-	1185-1210	-	1178	
Zvláštne rozmery	napr.: 1225	napr.: 865	(-25 mm; +25 mm) 1200-1250	(-15 mm; +10 mm) 1210-1235	(-15 mm; +10 mm) 850-875		

Technické informácie pozri strana 224-225.

Rozmery v mm. Ceny v EUR bez DPH. Zvláštne vyhotovenie nie je možné vrátiť.



↑ **TBFG + Tbfd**
aluchróm, číre sklo



TBFAC / Rohový vstup s dvojdielnymi posuvnymi dverami - bezbarierový

6 mm bezpečnostné sklo, magnetické tesnenie, možnosť odklopenia dverí pre jednoduché čistenie, chrómované plastové dieliky a madlá aj u bieleho a eloxovaného rámu

Rovnostranné prevedenie - cena za komplet

Príklad objednávacieho kódu:	TBFAC	0700	50	07
------------------------------	--------------	-------------	-----------	-----------

TBFAC 0700 50 07 = TOP-Line rohový vstup, výška 1900 mm, šírka 700 mm, aluchróm, čire sklo

Štandardné rozmery - výška 1900 mm

Šírka	Šírka vstupu	Šírka pevného dielu	Typ	Šírka	Farba	Sklo			
			Kód	Rozmer	01=matný elox 04=biela 50=aluchróm SF=sanitárne farby	07=čire 22=Durlux	30=Mastercarré 44=Cristal perly 49=Satén 51=línia		
700	336	334	TBFAC	0700	446 €	..	644 €
800	407	384	TBFAC	0800	468 €	..	666 €
900	477	434	TBFAC	0900	489 €	..	687 €
1000	548	484	TBFAC	1000	512 €	..	710 €

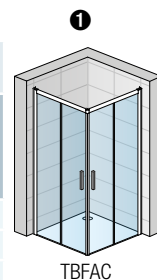

TBFAC

Skutočná šírka (na stred profilu) dverí s b. stenou je o 22 mm menšia ako šírka v objednávacom kóde (s toleranciou -15 až +10 mm). Pozri Tech. informácie na konci tejto kapitoly.
Zásteny s červeno vyznačeným objednávacím kódom sa držia sklodom.

Dodacia doba 1 týždeň: TBFAC08005007

Nerovnostranné prevedenie - cena za stranu**

Príklad objednávacieho kódu:	TBF	G	0750	50	07
------------------------------	------------	----------	-------------	-----------	-----------

TBFG 0750 50 07 = TOP-LINE rohový vstup, levá strana, šírka 750 mm, výška 1900 mm, aluchróm, čire sklo

Štandardné rozmery - cena za stranu *

Šírka	Výška	Typ	Strana	Šírka	Farba	Sklo			
		Kód	G=ľavá D=pravá	Rozmer	01=matný elox 04=biela 50=aluchróm SF=sanitárne farby	07=čire 22=Durlux	30=Mastercarré 44=Cristal perly 49=Satén 51=línia		
700	1900	TBF	G	0700	223 €	..	323 €
		TBF	D	0700
750	1900	TBF	G	0750	228 €	..	328 €
		TBF	D	0750
800	1900	TBF	G	0800	235 €	..	335 €
		TBF	D	0800
900	1900	TBF	G	0900	245 €	..	345 €
		TBF	D	0900
1000	1900	TBF	G	1000	257 €	..	357 €
		TBF	D	1000
1200	1900	TBF	G	1200	272 €	..	372 €
		TBF	D	1200

V prípade montáže na dlažbu je nutné vziať do úvahy rozdiel medzi nominálnou a fyzickou šírkou. Pozri Technické informácie na konci tejto kapitoly.

Zvláštne rozmery - cena za stranu*

Šírka	Výška	Typ	Strana	Šírka	Farba	Sklo			
600-900	do 1900	TBF	G	SM1	317 €	..	417 €
		TBF	D	SM1
901-1200	do 1900	TBF	G	SM2	360 €	..	460 €
		TBF	D	SM2

* Rohový vstup sa skladá z praveho a ľavého dielu.

Prestaviteľné šírky

Inštaláčne rozmery vaničky
- od zvislého obkladu po
vonkajšiu hranu vaničky

Inštaláčne rozmery dlažby pre rohový vstup
- od zvislého obkladu po hranu spádu dlažby

Štandardné rozmery	Šírka dverí	Inštalácia	
		Rohový vstup (-15 mm; +10 mm)	Montáž na dlažbu (stred skla) Rohový vstup (-15 mm; +10 mm)
	700	685-710	678
	750	735-760	728
	800	785-810	778
	900	885-910	878
	1000	985-1010	978
	1200	1185-1210	1178
Zvláštne rozmery	napr.: 865	(-15 mm; +10 mm) 850-875	

Technické informácie pozri strana 224-225.

Rozmery v mm. Ceny v EUR bez DPH. Zvláštne vyhotovenie nie je možné vrátiť.



↑ TOPAC
 aluchróm, číre sklo



Vid' vysvetlivky k piktogramom na vnútornej zadnej strane obálky.

TOPAC / Rohový vstup s dvojdielnymi posuvnými dverami 6 mm bezpečnostné sklo, magnetické tesnenie, možnosť odklopenia dverí pre jednoduché čistenie, chrómované plastové dieliky a madlá aj u bieleho a eloxovaného rámu

Rovnostranné prevedenie - cena za komplet

Príklad objednávacieho kódu: **TOPAC 0700 01 07**

TOPAC 0700 01 07 = TOP-Line rohový vstup, výška 1900 mm, šírka 700 mm, matný elox, číre sklo

Štandardné rozmery - výška 1900 mm

Šírka	Šírka vstupu	Šírka pevného dielu	Typ	Šírka	Farba	Sklo			
			Kód	Rozmer	01=matný elox 04=biela 50=aluchróm SF=sanitárne farby	07=číre 22=Durlux	30=Mastercarré 44=Cristal perly 49=Satén 51=línia		
700	336	348	TOPAC	0700	446 €	..	644 €
800	407	398	TOPAC	0800	468 €	..	666 €
900	477	448	TOPAC	0900	489 €	..	687 €
1000	548	498	TOPAC	1000	512 €	..	710 €

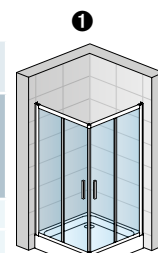

TOPAC

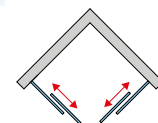

Skutočná šírka (na stred profilu) je o 22 mm menšia ako šírka v objednávacom kóde (s toleranciou -15 až +10 mm). Pozri Tech. informácie na konci tejto kapitoly.

Zásteny s červenou vyznačeným objednávacím kódom sa držia sklodom.

Dodacia doba 1 týždeň: TOPAC08000407, TOPAC09000407, TOPAC09005022, TOPAC10005007

Nerovnostranné prevedenie - cena za stranu**

Príklad objednávacieho kódu: **TOPG 0700 01 07**

TOPG 0700 01 07 = TOP-Line rohový vstup, ľavý diel, výška 1900 mm, šírka 700 mm, matný elox, číre sklo

Štandardné rozmery

Šírka	Výška	Typ	Diel	Šírka	Farba	Sklo			
		Kód	G=ľavý D=pravý	Rozmer	01=matný elox 04=biela 50=aluchróm SF=sanitárne farby	07=číre 22=Durlux	30=Mastercarré 44=Cristal perly 49=Satén 51=línia		
700	1900	TOP	G	0700	223 €	..	323 €
		TOP	D	0700	
750	1900	TOP	G	0750	228 €	..	328 €
		TOP	D	0750	
800	1900	TOP	G	0800	235 €	..	335 €
		TOP	D	0800	
900	1900	TOP	G	0900	245 €	..	345 €
		TOP	D	0900	
1000	1900	TOP	G	1000	257 €	..	357 €
		TOP	D	1000	
1200	1900	TOP	G	1200	272 €	..	372 €
		TOP	D	1200	

Skutočná šírka (na stred profilu) je o 22 mm menšia ako šírka v objednávacom kóde (s toleranciou -15 až +10 mm). Pozri Tech. informácie na konci tejto kapitoly.

Zvláštne rozmery - cena za stranu

Šírka	Výška	Typ	Diel	Šírka	Farba	Sklo			
600-900	Do 1900	TOP	G	SM1	317 €	..	417 €
		TOP	D	SM1	
901-1200	Do 1900	TOP	G	SM2	360 €	..	460 €
		TOP	D	SM2	

* Sanitárne farby viď začiatok cenníka..

** Rohový vstup sa skladá z pravého a ľavého dielu.

Prestaviteľné šírky

Inštalčné rozmery vaničky
- od zvislého obkladu po
vonkajšiu hranu vaničky

Inštalčné rozmery dlažby pre rohový vstup
- od zvislého obkladu po hranu spádu dlažby

Štandardné rozmery	Šírka dverí	1	Montáž na dlažbu (stred skla)
		Rohový vstup (-15 mm; +10 mm)	Rohový vstup (-15 mm; +10 mm)
	700	685-710	678
	750	735-760	728
	800	785-810	778
	900	885-910	878
	1000	985-1010	978
	1200	1185-1210	1178
Zvláštne rozmery	napr.: 865	(-15 mm; +10 mm) 850-875	

Technické informácie pozri strana 224-225.

Rozmery v mm. Ceny v EUR bez DPH. Zvláštne vyhotovenie nie je možné vrátiť.



↑ **TOE3G + TOE3D**
aluchróm, číre sklo



Vid' vysvetlivky k piktogramom na vnútornej zadnej strane obálky.

TOE3 / Rohový vstup s trojdielnymi posuvnými dverami 3 mm bezpečnostné sklo, magnetické tesnenie, možnosť odklopenia dverí pre jednoduché čistenie, chrómované plastové dieliky aj u bieleho a eloxovaného rámu

Príklad objednávacieho kódu: **TOE3 G 0700 01 07** = TOP-Line rohový vstup, ľavý diel, výška 1900 mm, šírka 700 mm, matný elox, číre sklo

Štandardné rozmery - výška 1900 mm - cena za stranu **

Šírka	Šírka vstupu	Šírka pevného dielu	Typ		Šírka	Farba	Sklo			
			Kód	G=ľavý D=pravý			Rozmer	07=číre 22=Durlux	44=Cristal perly 49=Satén 51=línia	
700	472	266	TOE3	G	0700	210 €	..	263 €
			TOE3	D	0700
750	519	282	TOE3	G	0750	215 €	..	268 €
			TOE3	D	0750
800	565	299	TOE3	G	0800	221 €	..	274 €
			TOE3	D	0800
900	660	332	TOE3	G	0900	231 €	..	284 €
			TOE3	D	0900
1000	754	366	TOE3	G	1000	242 €	..	295 €
			TOE3	D	1000
1200	949	432	TOE3	G	1200	264 €	..	317 €
			TOE3	D	1200

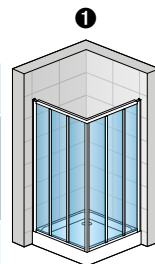

TOE3G + TOE3D

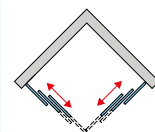

Skutočná šírka (na stred profilu) je o 22 mm menšia ako šírka v objednávacom kóde (s toleranciou -15 až +10 mm). Pozri Tech. informácie na konci tejto kapitoly. V prípade montáže na dlažbu je nutné vziať do úvahy rozdiel medzi nominálnou a fyzickou šírkou. Pozri Technické informácie na konci tejto kapitoly.

Zvláštne rozmery - cena za stranu**

Šírka	Výška	Typ	Diel	Šírka	Farba	Sklo	
600-900	Do 1900	TOE3	G	SM1	301 €
		TOE3	D	SM1
901-1200	Do 1900	TOE3	G	SM2	345 €
		TOE3	D	SM2

V prípade montáže na dlažbu je nutné vziať do úvahy rozdiel medzi nominálnou a fyzickou šírkou. Pozri Technické informácie na konci tejto kapitoly.

* Sanitárne farby viď začiatok cenníka..

** Rohový vstup sa skladá z pravého a ľavého dielu.

Prestaviteľné šírky

Inštalčné rozmery vaničky
- od zvislého obkladu po
vonkajšiu hranu vaničky

Inštalčné rozmery dlažby pre rohový vstup
- od zvislého obkladu po hranu spádu dlažby

Štandardné rozmery	Šírka dverí	Montáž na dlažbu (stred skla)	
		Rohový vstup (-15 mm; +10 mm)	Rohový vstup (-15 mm; +10 mm)
Štandardné rozmery	700	685-710	678
	750	735-760	728
	800	785-810	778
	900	885-910	878
	1000	985-1010	978
	1200	1185-1210	1178
Zvláštne rozmery	napr.: 865	(-15 mm; +10 mm) 850-875	

Technické informácie pozri strana 224-225.

Rozmery v mm. Ceny v EUR bez DPH. Zvláštne vyhotovenie nie je možné vrátiť.



↑ **TED2G + TED2D**
aluchróm, číre sklo

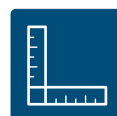

Vid' vysvetlivky k piktogramom na vnútornej zadnej strane obálky.

TED2 / Rohový vstup s dvojkřídlovými dveřmi

6 mm bezpečnostné sklo, magnetické tesnenie, výška 1900 mm, otváranie von, chrómované plastové dieliky a madlá aj u bieleho a eloxovaného rámu

Príklad objednávacieho kódu: **TED2 G 0700 01 07**

TED2 G 0700 01 07 = TOP-Line rohový vstup, ľavý diel, výška 1900 mm, šírka 700 mm, matný elox, číre sklo

Štandardné rozmery - výška 1900 mm - cena za stranu

Šírka celková	Šírka vstupu	Šírka pevných dielov	Typ	Diel	Šírka	Farba	Sklo			
			Kód	G=ľavý D=pravý	Rozmer	01=matný elox 04=biela 50=aluchróm SF=sanitárne farby	07=číre 22=Durlux	30=Mastercarré 44=Cristal perly 51=línia		
700	644	200	TED2	G	0700	222 €	..	344 €
			TED2	D	0700
750	715	200	TED2	G	0750	225 €	..	347 €
			TED2	D	0750
800	715	250	TED2	G	0800	229 €	..	351 €
			TED2	D	0800
900	715	350	TED2	G	0900	239 €	..	361 €
			TED2	D	0900
1000	715	450	TED2	G	1000	245 €	..	367 €
			TED2	D	1000
1200	715	650	TED2	G	1200	261 €	..	383 €
			TED2	D	1200

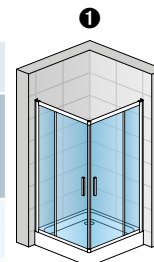

TED2G + TED2D

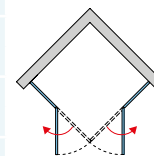

V prípade montáže na dlažbu je nutné vziať do úvahy rozdiel medzi nominálnou a fyzickou šírkou. Pozri Technické informácie na konci tejto kapitoly. Skutočná šírka (na stred profilu) je o 22 mm menšia ako šírka v objednávacom kóde (s toleranciou -15 až +10 mm). Pozri Tech. informácie na konci tejto kapitoly. Dodacia doba 1 týždeň: TED2D09005007, TED2G09005007

Zvláštne rozmery - cena za stranu

Šírka	Výška	Typ	Diel	Šírka	Farba				
700-900	Do 1900	TED2	G	SM1	317 €	..	439 €
		TED2	D	SM1
901-1200	Do 1900	TED2	G	SM2	359 €	..	481 €
		TED2	D	SM2

* Sanitárne farby vid' začiatok cenníka..

** Rohový vstup sa skladá z pravého a ľavého dielu.

Prestaviteľné šírky

Inštalčné rozmery vaničky
- od zvislého obkladu po vonkajšiu hranu vaničky

Inštalčné rozmery dlažby pre rohový vstup
- od zvislého obkladu po hranu spádu dlažby

	Šírka dverí	Montáž na dlažbu (stred skla)	
		Rohový vstup (-15 mm; +10 mm)	Rohový vstup (-15 mm; +10 mm)
Štandardné rozmery	700	685-710	678
	750	735-760	728
	800	785-810	778
	900	885-910	878
	1000	985-1010	978
	1200	1185-1210	1178
Zvláštne rozmery	napr.: 865	(-15 mm; +10 mm) 850-875	

Technické informácie pozri strana 224-225.

Rozmery v mm. Ceny v EUR bez DPH. Zvláštne vyhotovenie nie je možné vrátiť.



↑ **TOPR**
aluchróm, číre sklo



Vid' vysvetlivky k piktogramom na vnútornej zadnej strane obálky.

TOPR / Štvrtkruh s dvojdielnymi posuvnými dverami 6 mm bezpečnostné sklo, magnetické tesnenie, možnosť odklopenia dverí pre jednoduché čistenie, chrómované plastové dieliky a madlá aj u bieleho a eloxovaného rámu

Príklad objednávacieho kódu: **TOPR 50 080 01 07** = TOP-Line štvrtkruh, výška 1900 mm, rádius 500 mm, šírka 800 mm, matný elox, číre sklo

Štandardné rozmery

Šírka A	Šírka vstupu	Šírka pevného dielu	Typ	Rádius	Šírka	Farba	Sklo			
			Kód	50=500 mm 55=550 mm	Rozmer	01=matný elox 04=biela 50=aluchróm SF=sanitárne farby	07=číre 22=Durlux (iba šírka 900) 22=Durlux	44=Cristal perly		
800	403	298	TOPR	50	080	516 €	..	629 €
	403	248	TOPR	55	080
900	453	398	TOPR	50	090	541 €	..	654 €
	550	348	TOPR	55	090
1000	453	498	TOPR	50	100	569 €	..	682 €
	566	448	TOPR	55	100

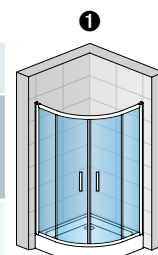

TOPR

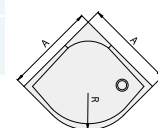

Skutočná šírka (na stred profilu) je o 22 mm menšia ako šírka v objednávacom kóde (s toleranciou -15 až +10 mm). Pozri Tech. informácie na konci tejto kapitoly. V prípade montáže na dlažbu je nutné vziať do úvahy rozdiel medzi nominálnou a fyzickou šírkou. Pozri Technické informácie na konci tejto kapitoly.

Zvláštne rozmery

Šírka A	Výška	Typ	Rádius	Šírka	Farba	Sklo	Cena
750-900	1900	TOPR	50	SM1	692 €
		TOPR	55	SM1	805 €
901-1200	1900	TOPR	50	SM2	788 €
		TOPR	55	SM2	901 €

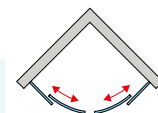

U nerovnostranného prevedenia je nutné uviesť šírku pravej a ľavej strany.

* Sanitárne farby vid' začiatok cenníka..

Šírku krídel dverí nemožno meniť, mení sa iba šírka pevných dielov.

Zásteny s červeno vyznačeným objednávacím kódom sa držia sklom vrátane TOPR550900407.

Dodacia doba 1 týždeň: TOPR550900422, TOPR550905044

Prestaviteľné šírky

	Šírka dverí	Štvrtkruh	Štvrtkruh
		(-15 mm; +10 mm)	(-15 mm; +10 mm)
Štandardné rozmery	800	785-810	778
	900	885-910	878
	1000	985-1010	978
Zvláštne rozmery	napr.: 865	850-875	

Technické informácie pozri strana 224-225.

Rozmery v mm. Ceny v EUR bez DPH. Zvláštne vyhotovenie nie je možné vrátiť.



↑ **TER**
aluchróm, číre sklo



Vid' vysvetlivky k piktogramom na vnútornej zadnej strane obálky.

TER / Štvrtkruh s dvojkřídlovými dverami 6 mm bezpečnostné sklo, magnetické tesnenie, otváranie von, chrómované plastové dieliky a madlá aj u bieleho a eloxovaného rámu

Príklad objednávacieho kódu: **TER 50 080 01 07**

TER 50 080 01 07 = TOP-Line štvrtkruh, výška 1900 mm, rádius 500 mm, šírka 800 mm, matný elox, číre sklo

Štandardné rozmery - výška 1900 mm

Šírka A	Šírka vstupu	Šírka pevného dielu	Typ	Rádius	Šírka	Farba	Sklo			
			Kód	50=500 mm 55=550 mm	Rozmer	01=matný elox 04=biela 50=aluchróm SF=sanitárne farby	07=číre 22=Durlux	44=Cristal perly		
800	643	296	TER	50	080	557 €	..	713 €
	714	246	TER	55	080
900	643	396	TER	50	090	571 €	..	727 €
	714	346	TER	55	090
1000	643	496	TER	50	100	585 €	..	741 €
	714	446	TER	55	100

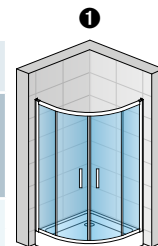

TER

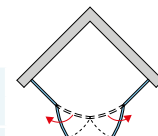
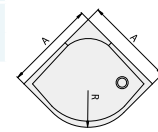

Skutočná šírka (na stred profilu) je o 22 mm menšia ako šírka v objednávacom kóde (s toleranciou -15 až +10 mm). Pozri Tech. informácie na konci tejto kapitoly. V prípade montáže na dlažbu je nutné vziať do úvahy rozdiel medzi nominálnou a fyzickou šírkou. Pozri Technické informácie na konci tejto kapitoly.

Zvláštne rozmery

Šírka A	Výška	Typ	Rádius	Šírka	Farba	Sklo	Cena	Prídavné
750-900	1900	TER	50	SM1	670 €	826 €
		TER	55	SM1
901-1200	1900	TER	50	SM2	758 €	914 €
		TER	55	SM2

U nerovnostranného prevedenia je nutné uviesť šírku pravej a ľavej strany.

* Sanitárne farby vid' začiatok cenníka.

Šírku křídla dverí nemožno meniť, mení sa iba šírka pevných dielov.

Zásteny s červenou vyznačeným objednávacím kódom sa držia sklodom.

Prestaviteľné šírky

Štandardné rozmery	Šírka dverí	Inštaláčnne rozmery vaničky - od zvislého obkladu po vonkajšiu hranu vaničky		Inštaláčnne rozmery dlažby pre štvrtkruhovou zástenu - od zvislého obkladu po hranu spádu dlažby Montáž na dlažbu (stred skla)	
		Štvrtkruh (-15 mm; +10 mm)	Štvrtkruh (-15 mm; +10 mm)	Štvrtkruh (-15 mm; +10 mm)	Štvrtkruh (-15 mm; +10 mm)
Štandardné rozmery	800	785-810	778	778	778
	900	885-910	878	878	878
	1000	985-1010	978	978	978
Zvláštne rozmery	napr.: 865	(-15 mm; +10 mm) 850-875			

Technické informácie pozri strana 224-225.

Rozmery v mm. Ceny v EUR bez DPH. Zvláštne vyhotovenie nie je možné vrátiť.



▲ **TOP52**
aluchróm, číre sklo

**SAFETY
GLASS**
5 mm/
6 mm



Standard
1900 mm

Maximum
1000 mm

**AQUA
PERLE**



Vid' vysvetlivky k piktogramom na vnútornej zadnej strane obálky.

TOP52 / Päťuholník s dvojkřídlovými dverami

Dvere 5 mm bezp. sklo, bočné steny 6 mm bezp. sklo, magnetické tesnenie, otváranie von aj dovnútra, chrómované plastové dielky a madlá aj u bieleho a eloxovaného rámu

Príklad objednávacieho kódu: **TOP52 6 080 01 07**

TOP52 6 080 01 07 = TOP-Line päťuholník s dvojkřídlovými dverami, výška 1900 mm, šírka dverí C 636 mm, šírka A 800 mm, matný elox, číre sklo

Štandardné rozmery - kompletná zástena - výška 1900 mm

Šírka dverí Rozmer C	Šírka A	Šírka bočných stien Rozmer B	Šírka vstupu	Typ	Šírka C	Šírka A	Farba 01=matný elox 04=biela 50=aluchróm SF=sanitárne farby	Sklo			
				Kód	Rozmer			07=číre 22=Durlux	30=Mastercarré 44=Cristal perly 49=Satén 51=línia		
636	800	350	508	TOP52	6	080	549 €	..	753 €
	900	450	508	TOP52	6	090	554 €	..	758 €
	1000	550	508	TOP52	6	100	558 €	..	762 €
707	800	300	579	TOP52	7	080	549 €	..	753 €
	900	400	579	TOP52	7	090	554 €	..	758 €
	1000	500	579	TOP52	7	100	558 €	..	762 €

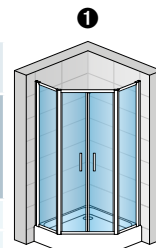

TOP52

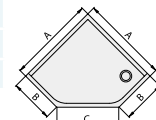

Skutočná šírka (na stred profilu) je o 22 mm menšia ako šírka v objednávacom kóde (s toleranciou -15 až +10 mm). Pozri Tech. informácie na konci tejto kapitoly.

V prípade montáže na dlažbu je nutné vziať do úvahy rozdiel medzi nominálnou a fyzickou šírkou. Pozri Technické informácie na konci tejto kapitoly.

Pre zásteny TOP52 6 090 je možné použiť vaničku Marblemate WM5.

TOP52 / Dvojkřídlové dvere pre päťuholník

5 mm bezpečnostné sklo

Príklad objednávacieho kódu: **TOP52 SM1 01 07**

TOP52 SM1 01 07 = TOP-Line päťuholník s dvojkřídlovými dverami, výška do 1900 mm, šírka zvláštny rozmer, matný elox, číre sklo

Zvláštne rozmery

Šírka dverí Rozmer C	Výška	Typ	Šírka	Farba 01=matný elox 04=biela 50=aluchróm SF=sanitárne farby	Sklo			
		Kód	Rozmer		07=číre 22=Durlux	30=Mastercarré 44=Cristal perly 49=Satén 51=línia		
600-1000	Do 1900	TOP52	SM1	271 €	..	371 €

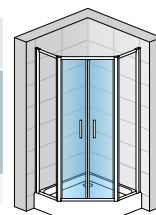
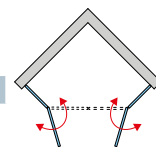

TOPF5 / Bočná stena pre päťuholník**

6 mm bezpečnostné sklo

** Pre kompletný päťuholník je potrebné objednať 2 bočné steny.

Príklad objednávacieho kódu: **TOPF5 SM1 01 07**

TOPF5 SM1 01 07 = TOP-Line bočná stena pre päťuholník, výška do 1900 mm, šírka zvláštny rozmer, matný elox, číre sklo

Zvláštne rozmery

Šírka bočnej steny Rozmer B	Výška	Typ	Šírka	Farba 01=matný elox 04=biela 50=aluchróm SF=sanitárne farby	Sklo			
		Kód	Rozmer		07=číre 22=Durlux	30=Mastercarré 44=Cristal perly 49=Satén 51=línia		
200-550	Do 1900	TOPF5	SM1	198 €	..	249 €

* Sanitárne farby vid' začiatoč cenníka..

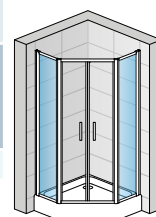

Príplatky

Skosenie / Výrez	Vychádza sa z ceny za zvláštne rozmery	Cena za ks	76 €
------------------	--	------------	------

Prestaviteľné šírky

Inštalčné rozmery vaničky
- od zvislého obkladu po vonkajšiu hranu vaničky

	Šírka			Šírka A (-15 mm; +10 mm)	Šírka B (-15 mm; +10 mm)
	Rozmer A	Rozmer B	Rozmer C		
Štandardné rozmery	800	350	636	785-810	335-360
		300	707		285-310
	900	450	636	885-910	435-460
		400	707		385-410
	1000	550	636	985-1010	535-560
		500	707		485-510
Zvláštne rozmery	napr.: 865	415	636	850-875	400-425

Technické informácie pozri strana 224-225.

Rozmery v mm. Ceny v EUR bez DPH. Zvláštne vyhotovenie nie je možné vrátiť.

Príklady zvláštnych prevedení



TOPP + TOPF SM

Jednokrídlové dvere + bočná stena
s výrezom a skosením



TOPP + TOPF SM

Jednokrídlové dvere
+ skrátaná pevná stena v rovine



TOPS2 + 2x TOPF + 2x EVT6

Jednodielne posuvné dvere
s pevnou stenou v rovine
+ 2 bočné steny v 90° ako
U-montáž
+ rohové vzpery EVT6



TOPAC + TOPF + 1x EVT6

Rohový vstup + bočná stena
v 90° ako U-montáž
+ rohová vzpera EVT6

Technické parametre a dizajn

+ Technické prednosti a prestavitelnosť

Vyrovnávací profil na stenu

- Umožňuje 25 mm prestavitelnosť
- Nie je nutné žiadne vŕtanie
- Jediná fixačná skrutka pre prestavenie šírky



Doraz pojazdu dverí

- Zabraňuje nárazu dverí na konci otvárania



Naklapávací systém spojenia dverí a bočnej steny

- Zaisťuje absolútnu tesnosť a dobrý vzhľad i bez vŕtania a zoskrutkovania
- Vhodný aj pre montáž na dlažbu



Dvojité pojazďové kolieska

- Pre ľahký a tichý chod pri otváraní posuvných dverí



Technické parametre a dizajn

+ Systém posuvných dverí s ľahkou údržbou



Vyklapávací systém pri posuvných dverách

- Uľahčuje čistenie
- Dvere s vyklapávacími kolieskami (1) u typov TOPAC, TOPR, TOPS2 a TOPS4
- Výklopný vodiaci profil (2) u typov TOPS3 a TOE3



Vyklapávací systém u bezbariérových dverí

- jediným stlačením uvoľníte dvere
- jednoduché a rýchle riešenie
- nízka prahová lišta umožňuje bezbariérový vstup a zlepšuje tesnosť

+ Zaujímavý dizajn



Madlá

- Chrómované madlá s hranatým dizajnom (3), zaoblené madlá (4) u zalamovacích dverí a madlá pre TBFS2, TBFS4, TBFAC (5)



Kvalita aj v detaile

- Dobrý dojem z rady TOP-LINE umocňujú chrómované rohové spoje

Technické informácie

Pokyny k inštalácii

Dvere s bočnou stenou, rohový vstup a štvrt'kruh - montáž na vaničku

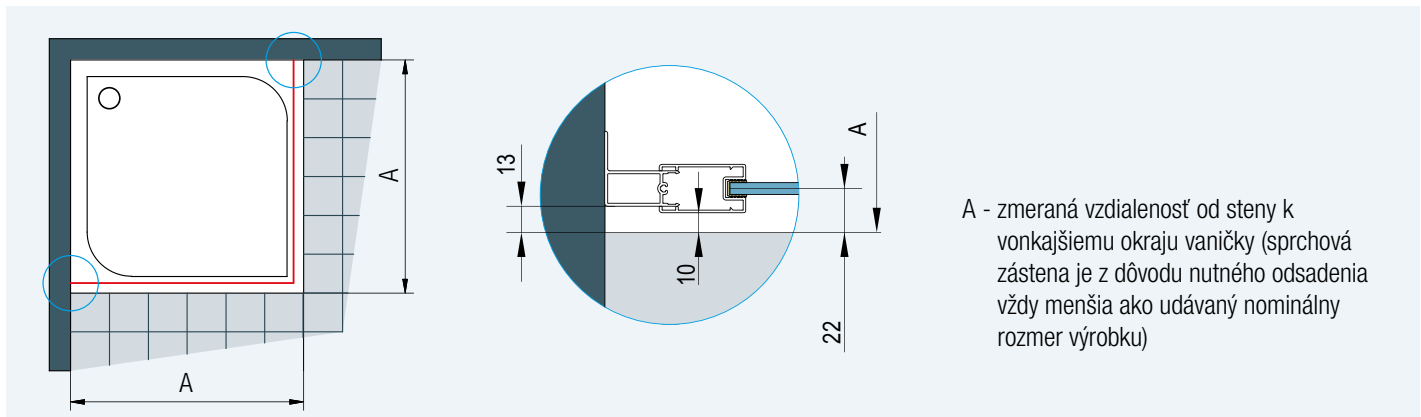

Obr. 1: Pri montáži na vaničku je odsadenie 13 mm rovnaké pre štandardné aj špeciálne rozmery.

Dvere s bočnou stenou, rohový vstup - montáž na dlažbu

Stavebná pripravenosť dlažby pre zástenu štandardných rozmerov

Štandardná šírka	Šírka A = k osi profilu
700	678
750	728
800	778
900	878
1000	978
1200	1178
1400	1378
1600	1578

Štandardné rozmery je možné použiť len v prípade, že rozmer dlažby zodpovedá šírke A v tabuľke vpravo (so zohľadnením tolerancie), inak je nutný zvláštny rozmer.

Skutočná šírka štandardnej zásteny zodpovedá šírke A (rozmer na stred skla) z vyššie uvedenej tabuľky s toleranciou -15 až +10 mm.

Obr. 2

WTT3 2 profily (40262 + 80263) k upevneniu dverí alebo bočnej steny v uhle 0° až 90°

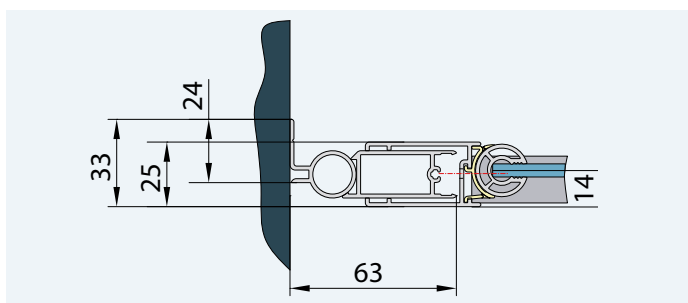

80301 Vyrovnávací profil

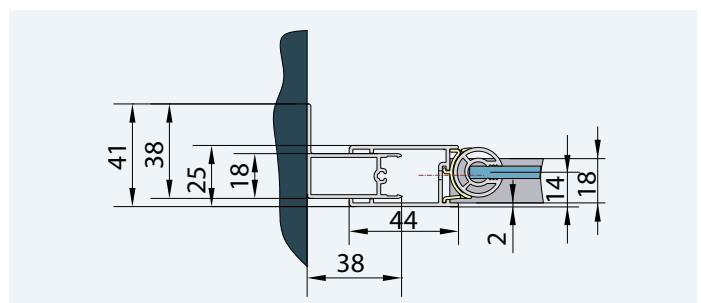

Rozmery v mm.

Technické informácie

Štvrtkruh - montáž na dlažbu

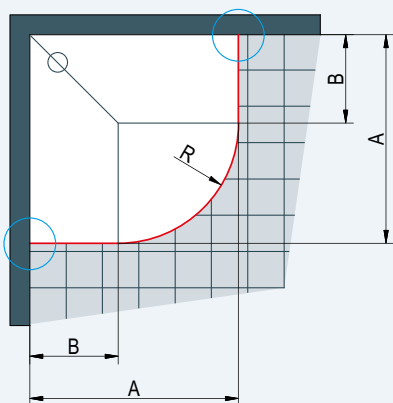

A - zmerany rozmer od steny k osi vodorovného rámového profilu

Štandardné rozmery je možné použiť len v prípade, že rozmer dlažby zodpovedá šírke A v tabuľke vpravo (so zohľadnením tolerancie), inak je nutný zvláštny rozmer.

Skutočná šírka štandardnej zásteny zodpovedá šírke A (rozmer na stred skla) z vyššie uvedenej tabuľky s toleranciou -15 až +10 mm.

Stavebná pripravenosť dlažby pre zásteny štandardných rozmerov

Štvrtkruh - rádus 500 mm

Štandardná šírka	Šírka A = na stred profilu	Šírka B pre rádus 500
800	778 x 778	306
900	878 x 878	406
1000	978 x 978	506

R488: Rádus k osi vodorovného profilu štvrtkruhu s nominálnym rádusom 500 mm

Štvrtkruh - rádus 550 mm

Štandardná šírka	Šírka A = na stred profilu	Šírka B pre rádus 550
800	778 x 778	257
900	878 x 878	357
1000	978 x 978	457

R538: Rádus k osi vodorovného profilu štvrtkruhu s nominálnym rádusom 550 mm

Obr. 3: U dlažby je nutné zohľadniť rádus R488 alebo R538 (pozri tabuľky vpravo).

Päťuholník - montáž na dlažbu

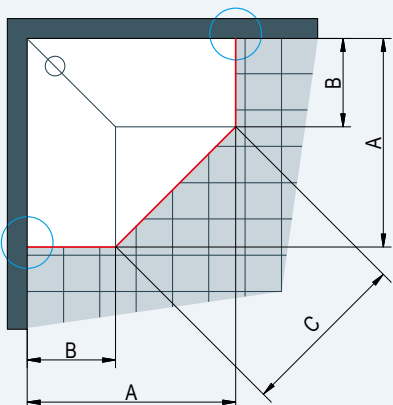

A - zmerany rozmer od steny k osi vodorovného rámového profilu

Štandardné rozmery je možné použiť len v prípade, že rozmer dlažby zodpovedá šírke A v tabuľke vpravo (so zohľadnením tolerancie), inak je nutný zvláštny rozmer.

Skutočná šírka štandardnej zásteny zodpovedá šírke A (rozmer na stred skla) z vyššie uvedenej tabuľky s toleranciou -15 až +10 mm.

Stavebná pripravenosť dlažby pre zásteny štandardných rozmerov

Dvere š. 636 mm

Štandardná šírka	Šírka A = stred profilu	Šírka B b. stien	Šírka C dverí
800	778 x 778	335	626
900	878 x 878	435	626
1000	978 x 978	535	626

Dvere š. 707 mm

Štandardná šírka	Šírka A = stred profilu	Šírka B b. stien	Šírka C dverí
800	778 x 778	285	697
900	878 x 878	385	697
1000	978 x 978	485	697

Obr. 4

Typová séria ECO-LINE ponúka jednoduchú funkčnosť, kvalitné materiály a základné typy dverí za rozumnú cenu. Zásteny sú vhodné pre najrôznejšie varianty použitia. K výhodám patrí kvalitné spracovanie, atraktívny dizajn, jednoduchá montáž a antiplaková úprava Aquaperle na všetkých sklách.

Vlastnosti:

- 4 a 5 mm bezpečnostné sklo
- Štandardná výška 1900 mm
- Kridlové dvere s otváraním von aj dovnútra
- Antiplaková úprava Aquaperle
- Jednoduchá montáž
- Štandardné rozmery



Zaujímavé detaily: chrómované rohové spoje podčiarkujú kvalitu tejto série.



Dizajnový prvok: elegantné chrómované madlá.



Moderné tvary: výrazné ploché tvary profilov sa dobre hodia k súčasnému dizajnu kúpeľní.



ECO-LINE

ECO-LINE

Funkčné a ekonomické riešenie



↑ **ECOP + ECOF**
aluchróm, číre sklo

← **ECOP**
aluchróm, číre sklo

**SAFETY
GLASS**
5 mm/
4 mm

2

Standard
1900 mm

Maximum
1000 mm

max.
1200 mm

**AQUA
PERLE**



Viď vysvetlivky k piktogramom na vnútornej zadnej strane obálky.

ECOP / Jednokrídlové dvere 5 mm bezpečnostné sklo,

magnetické tesnenie, otváranie von aj dovnútra, chrómované plastové dieliky a madlo aj u bieleho a eloxovaného rámu

Príklad objednávacieho kódu: **ECOP 0700 01 07**

ECOP 0700 01 07 = ECO-Line jednokrídlové dvere, šírka 700 mm, výška 1900 mm, matný elox, číre sklo

Štandardné rozmery - výška 1900 mm

Šírka	Šírka vstupu	Typ	Šírka	Farba	Sklo
		Kód	Rozmer	01=matný elox 04=biela 50=aluchróm	07=číre 22=Durlux
700	564	ECOP	0700	..	248 €
800	664	ECOP	0800	..	257 €
900	764	ECOP	0900	..	264 €
1000	864	ECOP	1000	..	273 €

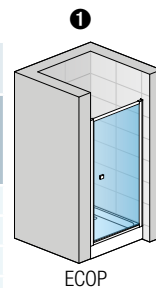

Skutočná šírka (na stred profilu) dverí s b.stenou je o 22 mm menšia ako šírka v objednávacom kóde (s toleranciou -15 až +10 mm). Pozri Tech. informácie na konci tejto kapitoly.

ECOF / Bočná stena 4 mm bezpečnostné sklo

Príklad objednávacieho kódu: **ECOF 0700 01 07**

ECOF 0700 01 07 = ECO-LINE bočná stena, šírka 700 mm, výška 1900 mm, matný elox, číre sklo

Štandardné rozmery

Šírka	Výška	Typ	Šírka	Farba	Sklo
		Kód	Rozmer	01=matný elox 04=biela 50=aluchróm	07=číre 22=Durlux
700	1900	ECOF	0700	..	151 €
750	1900	ECOF	0750	..	154 €
800	1900	ECOF	0800	..	157 €
900	1900	ECOF	0900	..	165 €
1000	1900	ECOF	1000	..	171 €
1200	1900	ECOF	1200	..	182 €

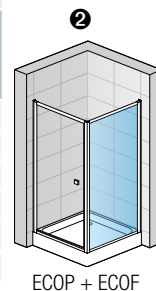
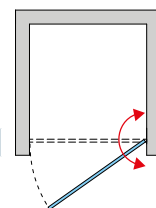

V prípade montáže na dlažbu je nutné vziať do úvahy rozdiel medzi nominálnou a fyzickou šírkou. Pozri Technické informácie na konci tejto kapitoly.

BTB / Stropná alebo stabilizačná vzpera + kotviaci a ukončovací profil

Teleskopická stropná vzpera alebo stabilizačná vzpera s možnosťou skrátenia na mieru, obe prevedenia v jednej sade.

Určené pre bočnú stenu ECOF samostatne stojaci.

Príklad objednávacieho kódu: **BTB 01 1900**

BTB.01.1900 = Stropná alebo stabilizačná vzpera, matný elox, dĺžka 1900 mm

Štandardné rozmery - výška 1900 mm

Dĺžka stropnej / stabilizačnej vzpery	Typ	Farba	Dĺžka	Cena
	Kód	01=matný elox 04=biela 50=aluchróm	Rozmer	
1900	BTB	..	1900	48 €

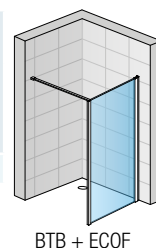

Prestaviteľné šírky

Stavebná pripravenosť niky po obložení

Inštaláčnne rozmery vaničky - od zvislého obkladu po vonkajšiu hranu vaničky

Inštaláčnne rozmery dlažby pre dvere s bočnou stenou - od zvislého obkladu po hranu spádu dlažby

	Šírka	1		2		Montáž na dlažbu (stred profilu)	
		Dvere v nike (-25 mm; +25 mm)	Dvere (+bočná stena v 90°) (-15 mm; +10 mm)	Bočná stena v 90° (-15 mm; +10 mm)	Dvere (+bočná stena v 90°) (-15 mm; +10 mm)	Bočná stena v 90° (-15 mm; +10 mm)	
Štandardné rozmery	700	675-725	685-710	685-710	678	678	
	750	---	---	735-760	---	728	
	800	775-825	785-810	785-810	778	778	
	900	875-925	885-910	885-910	878	878	
	1000	975-1025	985-1010	985-1010	978	978	
	1200	---	---	1185-1210	---	1178	

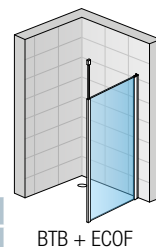

Technické informácie pozri strana 238 - 239.

Rozmery v mm. Ceny v EUR bez DPH.



↑ **ECP2 + ECOF**
aluchróm, číre sklo

← **ECP2**
aluchróm, číre sklo

**SAFETY
GLASS**
5 mm/
4 mm



Standard
1900 mm

Maximum
1000 mm

max.
1200 mm

**AQUA
PERLE**



Viď vysvetlivky k piktogramom na vnútornej zadnej strane obálky.

ECP2 / Dvojkřídlové dveře

5 mm bezpečnostné sklo,
magnetické tesnenie, otváranie von aj dovnútra, chrómované plastové dieliky a madlá aj u bieleho a eloxovaného rámu

Príklad objednávacieho kódu: **ECP2** **0700** **01** **07**

ECP2 0700 01 07 = ECO-Line dvojkřídlové dveře, šírka 700 mm, výška 1900 mm, matný elox, číre sklo

Štandardné rozmery - výška 1900 mm

Šírka	Šírka vstupu	Typ	Šírka	Farba	Sklo
		Kód	Rozmer	01=matný elox 04=biela 50=aluchróm	07=číre 22=Durlux
700	548	ECP2	0700	..	289 €
800	648	ECP2	0800	..	289 €
900	748	ECP2	0900	..	297 €
1000	848	ECP2	1000	..	305 €

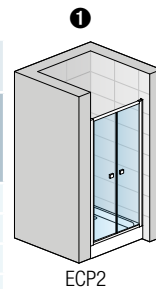

Skutočná šírka (na stred profilu) dverí s b.stenou je o 22 mm menšia ako šírka v objednávacom kóde (s toleranciou -15 až +10 mm). Pozri Tech. informácie na konci tejto kapitoly.

ECOF / Bočná stena

4 mm bezpečnostné sklo

Príklad objednávacieho kódu: **ECOF** **0700** **01** **07**

ECOF 0700 01 07 = ECO-LINE bočná stena, šírka 700 mm, výška 1900 mm, matný elox, číre sklo

Štandardné rozmery

Šírka	Výška	Typ	Šírka	Farba	Sklo
		Kód	Rozmer	01=matný elox 04=biela 50=aluchróm	07=číre 22=Durlux
700	1900	ECOF	0700	..	151 €
750	1900	ECOF	0750	..	154 €
800	1900	ECOF	0800	..	157 €
900	1900	ECOF	0900	..	165 €
1000	1900	ECOF	1000	..	171 €
1200	1900	ECOF	1200	..	182 €

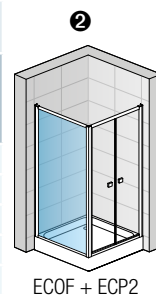
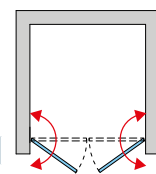

V prípade montáže na dlažbu je nutné vziať do úvahy rozdiel medzi nominálnou a fyzickou šírkou. Pozri Technické informácie na konci tejto kapitoly.

BTB / Stropná alebo stabilizačná vzpera + kotviaci a ukončovací profil

Teleskopická stropná vzpera alebo stabilizačná vzpera s možnosťou skrátenia na mieru, obe prevedenia v jednej sade.

Určené pre bočnú stenu ECOF samostatne stojacu.

Príklad objednávacieho kódu: **BTB** **01** **1900**

BTB.01.1900 = Stropná alebo stabilizačná vzpera, matný elox, dĺžka 1900 mm

Štandardné rozmery - výška 1900 mm

Dĺžka stropnej / stabilizačnej vzpery	Typ	Farba	Dĺžka	Cena
	Kód	01=matný elox 04=biela 50=aluchróm	Rozmer	
1900	BTB	..	1900	48 €

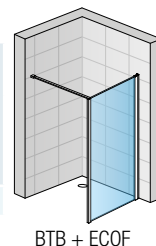

Prestaviteľné šírky

Stavebná pripravenosť niky
po obložení

Inštaláčnne rozmery vaničky
- od zvislého obkladu po vonkajšiu hranu vaničky

Inštaláčnne rozmery dlažby pre dveře s bočnou stenou
- od zvislého obkladu po hranu spádu dlažby

Štandardné rozmery	Šírka	Inštaláčnne rozmery vaničky		Inštaláčnne rozmery dlažby pre dveře s bočnou stenou	
		Dvere (+bočná stena v 90°) (-15 mm; +10 mm)	Bočná stena v 90° (-15 mm; +10 mm)	Dvere (+bočná stena v 90°) (-15 mm; +10 mm)	Bočná stena v 90° (-15 mm; +10 mm)
	700	675-725	685-710	678	678
	750	---	---	---	728
	800	775-825	785-810	778	778
	900	875-925	885-910	878	878
	1000	975-1025	985-1010	978	978
	1200	---	---	---	1178

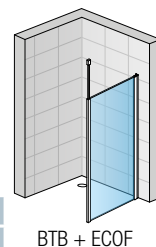

Technické informácie pozri strana 238 - 239.

Rozmery v mm. Ceny v EUR bez DPH.



↑ **ECOAC**
aluchróm, číre sklo



Vid' vysvetlivky k piktogramom na vnútornej zadnej strane obálky.

ECOAC / Rohový vstup s dvojdielnymi posuvnými dverami

4 mm bezpečnostné sklo,
magnetické tesnenie, chrómované plastové dieliky aj u bieleho a eloxovaného rámu

Príklad objednávacieho kódu: **ECOAC 0700 01 07** = ECO-LINE rohový vstup, výška 1900 mm, šírka 700 mm, matný elox, číre sklo

Komplet - štandardné rozmery - výška 1900 mm

Šírka	Šírka vstupu	Šírka pevných dielov	Typ	Šírka	Farba	Sklo	Cena
			Kód	Rozmer	01=matný elox 04=biela 50=aluchróm	07=číre 22=Durlux	
700	385	347	ECOAC	0700	359 €
800	456	397	ECOAC	0800	376 €
900	526	447	ECOAC	0900	387 €
1000	597	497	ECOAC	1000	399 €

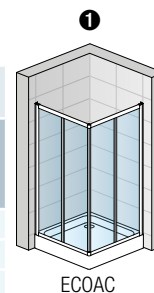

ECOAC

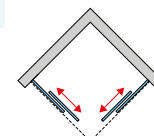

V prípade montáže na dlažbu je nutné vziať do úvahy rozdiel medzi nominálnou a fyzickou šírkou. Pozri Technické informácie na konci tejto kapitoly.
Skutočná šírka (na stred profilu) je o 22 mm menšia ako šírka v objednávacom kóde (s toleranciou -15 až +10 mm). Pozri Tech. informácie na konci tejto kapitoly.

Nerovnostranné prevedenie

Príklad objednávacieho kódu: **ECO G 0700 01 07** = ECO-LINE rohový vstup, ľavý diel, výška 1900 mm, šírka 700 mm, matný elox, číre sklo

Štandardné rozmery - výška 1900 mm - cena za stranu**

Šírka	Výška	Typ	Diel	Šírka	Farba	Sklo	Cena
		Kód	G=ľavý D=pravý	Rozmer	01=matný elox 04=biela 50=aluchróm	07=číre 22=Durlux	
700	1900	ECO	G	0700	180 €
		ECO	D	0700	180 €
750	1900	ECO	G	0750	183 €
		ECO	D	0750	183 €
800	1900	ECO	G	0800	188 €
		ECO	D	0800	188 €
900	1900	ECO	G	0900	194 €
		ECO	D	0900	194 €
1000	1900	ECO	G	1000	200 €
		ECO	D	1000	200 €

V prípade montáže na dlažbu je nutné vziať do úvahy rozdiel medzi nominálnou a fyzickou šírkou. Pozri Technické informácie na konci tejto kapitoly.
Skutočná šírka (na stred profilu) je o 22 mm menšia ako šírka v objednávacom kóde (s toleranciou -15 až +10 mm). Pozri Tech. informácie na konci tejto kapitoly.
** Rohový vstup sa skladá z pravého a ľavého dielu.

Prestaviteľné šírky

Inštalačné rozmery vaničky
- od zvislého obkladu po
vonkajšiu hranu vaničky

Inštalačné rozmery dlažby
pre rohový vstup- od zvislého
obkladu po hranu spádu
dlažby

Štandardné rozmery	Šírka	Montáž na dlažbu	
		Rohový vstup (-15 mm; +10 mm)	Rohový vstup (-15 mm; +10 mm)
	700	685-710	678
	750	735-760	728
	800	785-810	778
	900	885-910	878
	1000	985-1010	978

Technické informácie pozri strana 238 - 239.

Rozmery v mm. Ceny v EUR bez DPH.



↑ **ECOR**
aluchróm, číre sklo

**SAFETY
GLASS**
4 mm

2

Standard
1900 mm

Maximum
1000 mm

**AQUA
PERLE**

EN 14429-208+A1

500
550mm

Vid' vysvetlivky k piktogramom na vnútornej zadnej strane obálky.

ECOR / Štvrtkruh s dvojdielnymi posuvnými dverami 4 mm bezpečnostné sklo, magnetické tesnenie, chrómované plastové dieliky aj u bieleho a eloxovaného rámu

Príklad objednávacieho kódu: **ECOR 50 080 01 07**

ECOR 50 080 01 07 = ECO-LINE štvrtkruh, rádius 500 mm, výška 1900 mm, šírka 800 mm, matný elox, číre sklo

Štandardné rozmery - výška 1900 mm

Šírka A	Šírka vstupu	Šírka pevného dielu	Typ	Rádius	Šírka	Farba	Sklo	Cena
			Kód	50=500 mm 55=550 mm	Rozmer	01=matný elox 04=biela 50=aluchróm	07=číre 22=Durlux	
800	463	297	ECOR	50	080	388 €
	400	247	ECOR	55	080	388 €
900	605	397	ECOR	50	090	404 €
	560	347	ECOR	55	090	404 €
1000	605	497	ECOR	50	100	414 €
	700	447	ECOR	55	100	414 €

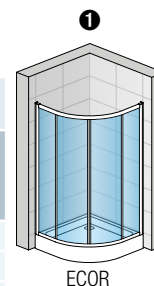

ECOR

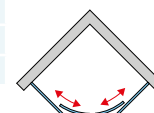

V prípade montáže na dlažbu je nutné vziať do úvahy rozdiel medzi nominálnou a fyzickou šírkou. Pozri Technické informácie na konci tejto kapitoly.

Skutočná šírka (na stred profilu) je o 22 mm menšia ako šírka v objednávacom kóde (s toleranciou -15 až +10 mm). Pozri Tech. informácie na konci tejto kapitoly.

Prestaviteľné šírky

Inštaláčnne rozmery vaničky - od zvislého obkladu po vonkajšiu hranu vaničky

Inštaláčnne rozmery dlažby pre štvrtkruhovú zástenu - od zvislého obkladu po hranu spádu dlažby

Štandardné rozmery	Šírka	Štvrtkruh (-15 mm; +10 mm)	Montáž na dlažbu Štvrtkruh (-15 mm; +10 mm)
		Šírka	Šírka
Štandardné rozmery	800	785-810	778
	900	885-910	878
	1000	985-1010	978

Technické informácie pozri strana 238 - 239.

Rozmery v mm. Ceny v EUR bez DPH.

Technické parametre a dizajn

+ Technické prednosti a prestavitelnosť

Vyrovnávací profil na stenu

- Umožňuje 25 mm prestavitelnosť
- Nie je nutné žiadne vŕtanie
- Jediná fixačná skrutka pre prestavenie šírky



Pojazdové kolieska

- Stabilné pojazdné kolieska uľahčujú otváranie dverí

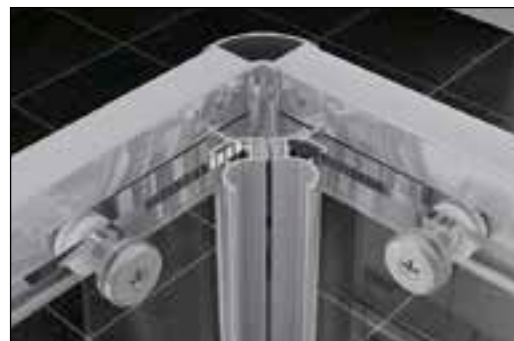

Naklapávací systém spojenia dverí a bočnej steny

- Zaisťuje absolútnu tesnosť a dobrý vzhľad i bez vŕtania a zoskrutkovania
- Vhodný aj pre montáž na dlažbu



+ Kvalitný dizajn



Elegantné madlo

- Moderný tvar madla z pochrómovanej mosadze

Kvalita aj v detaile

- Dobrý dojem z radu ECO-LINE umocňujú chrómované rohové spoje



Vyrovňovací profil na stenu

- Plochý profil v modernom dizajne

Technické informácie

Pokyny k inštalácii

Dvere s bočnou stenou, rohový vstup a štvrtkruh - montáž na vaničku

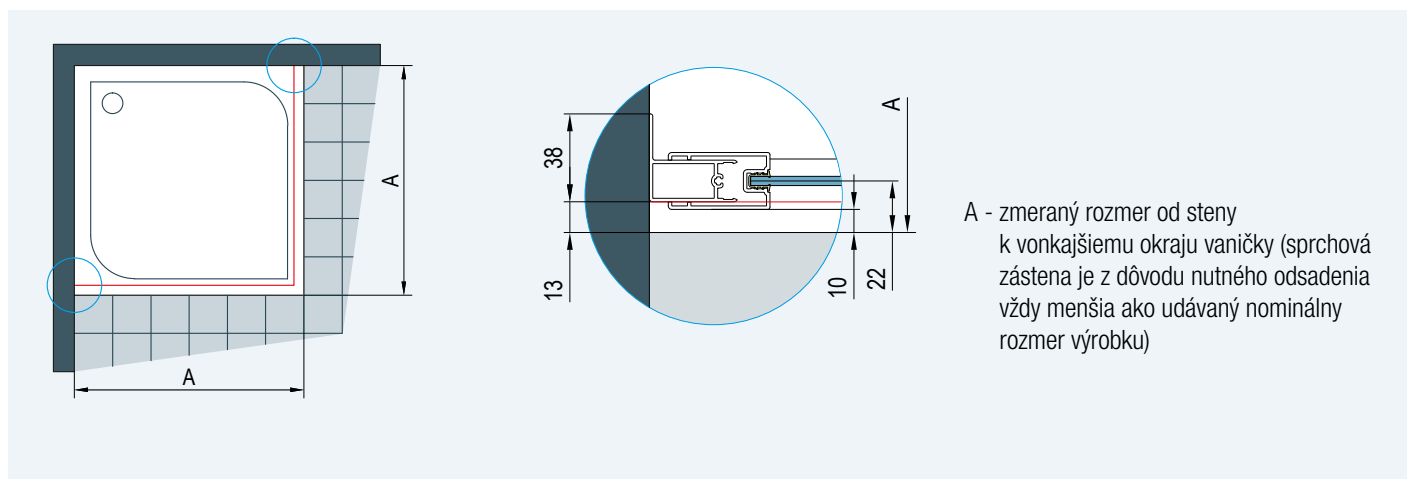

A - zmeraný rozmer od steny k vonkajšiemu okraju vaničky (sprchová zástena je z dôvodu nutného odsadenia vždy menšia ako udávaný nominálny rozmer výrobku)

Obr. 1: Pri montáži na vaničku je odsadenie 13 mm.

Dvere s bočnou stenou a rohový vstup - montáž na dlažbu

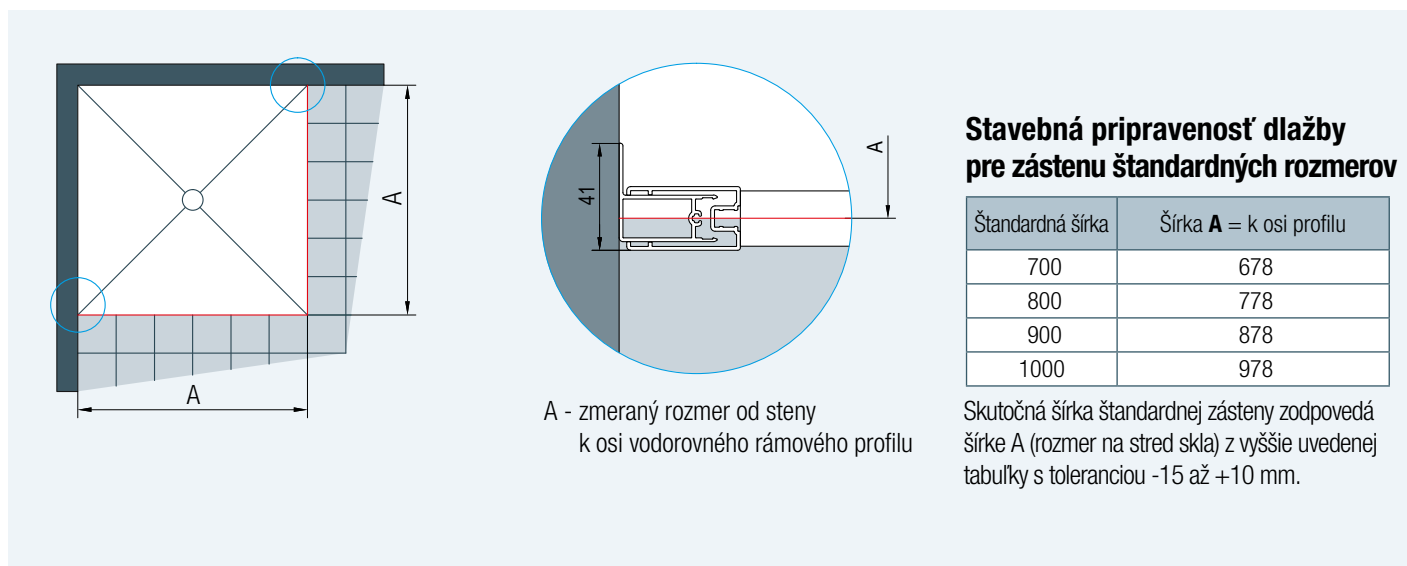

Stavebná pripravenosť dlažby pre zástenu štandardných rozmerov

Štandardná šírka	Šírka A = k osi profilu
700	678
800	778
900	878
1000	978

Skutočná šírka štandardnej zásteny zodpovedá šírke A (rozmer na stred skla) z vyššie uvedenej tabuľky s toleranciou -15 až +10 mm.

A - zmeraný rozmer od steny k osi vodorovného rámového profilu

Obr. 2: Pri montáži na dlažbu sa pri výrobe nezohľadňuje žiadne odsadenie.

Technické informácie

Štvrtkruh - montáž na dlažbu

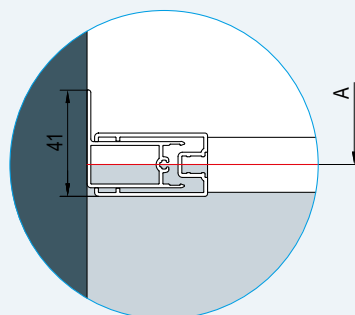
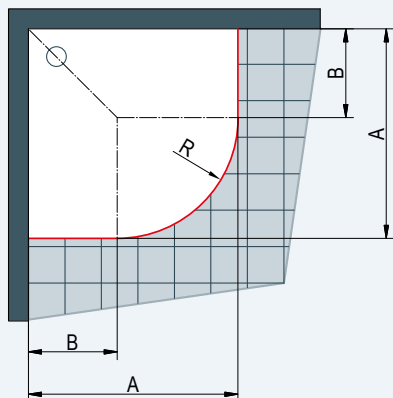

A - zameraný rozmer od steny k osi skla vodorovného rámového profilu

U dlažby je nutné zohľadniť rádius R488 alebo R538 (pozri tabuľky vpravo).

Stavebná pripravenosť dlažby pre zástenu štandardných rozmerov

Štvrtkruh - rádius 500 mm

Štandardná šírka	Šírka A = k osi profilu	Šírka B pre rádius 500
800	778 x 778	297
900	878 x 878	397
1000	978 x 978	497

R488: Rádius k osi vodorovného rámového profilu štvrtkruhu s nominálnym rádiom 500 mm

Štvrtkruh - rádius 550 mm

Štandardná šírka	Šírka A = k osi profilu	Šírka B pre rádius 550
800	778 x 778	247
900	878 x 878	347
1000	978 x 978	447

R538: Rádius k osi vodorovného rámového profilu štvrtkruhu s nominálnym rádiom 550 mm

Skutočná šírka štandardnej zásteny zodpovedá šírke A (rozmer na stred skla) z vyššie uvedenej tabuľky s toleranciou -15 až +10 mm.

Obr. 3

80301 Vyrovnávací profil

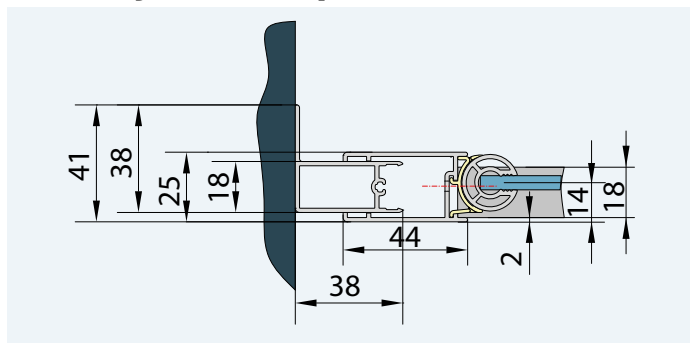

Pevné zásteny SanSwiss umožňujú pohodlný široký vstup. Široké pevné steny poskytujú veľký priestor pre relaxáciu pri sprchovaní.

Transparentné plochy pevných zásten sú dominantným prvkom kúpeľne. Walk-in zásteny je možné inštalovať do rohu, voľne do priestoru alebo ako vaňové zásteny - tiež do niky.

Podľa pôdorysu a usporiadania kúpeľne možno walk-in zásteny doplniť aj o pevnú alebo otočnú krátku stenu v pravom uhle. Zásteny je možné inštalovať na plochú vaničku alebo priamo na dlažbu.



Walk-in zásteny

Strana

FUN	238-251
MELIA	252-265
PUR	266-279
ESCURA	280-281
TOP-LINE	282-287



Špecifické výrazné prvky: pevné zásteny z radu MELIA s praktickými doplnkami.



Individuálne exkluzívne prvky: pevné zásteny z radu PUR s novými sklami s chrómovým dekorom vytvárajú jedinečný dizajn.



WALK-IN
FUN

WALK-IN ZÁSTENY

Pevné zásteny pre individuálne riešenia



↑ **FUN2**
aluchróm, číre sklo,
stabilizačná vzpera

← **FUN2**
aluchróm, číre sklo,
stropná vzpera

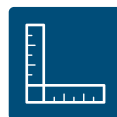

Vid' vysvetlivky k piktogramom na vnútornej zadnej strane obálky.

FUN2 / Pevná stena samostatná (kolmá ku stene) 6 mm bezpečnostné sklo,

univerzálna stropná alebo stabilizačná vzpera 1300 mm (možno ju skrátiť na mieru), možno namontovať vpravo i vľavo

Príklad objednávacieho kódu: **FUN2 0700 50 07**

FUN2 0700 50 07 = FUN pevná stena samostatná, výška 2000 mm, šírka 700 mm, aluchróm, číre sklo

Štandardné rozmery

Šírka A	Výška	Typ	Šírka	Farba	Sklo					
					Kód	Rozmer	50=aluchróm SF=sanitárne farby*	07=číre 22=Durlux	30=Mastercarré 44=Cristal perly 49=satén 51=línia	53=zrkadlové 55=čierna
700	2000	FUN2	0700	422 €	..	522 €	..	587 €
800	2000	FUN2	0800	444 €	..	544 €	..	608 €
900	2000	FUN2	0900	462 €	..	561 €	..	626 €
1000	2000	FUN2	1000	479 €	..	579 €	..	643 €
1200	2000	FUN2	1200	518 €	..	618 €	..	682 €
1400	2000	FUN2	1400	544 €	..	644 €	..	708 €

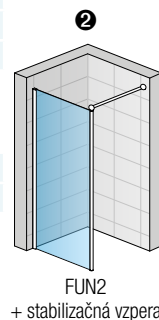
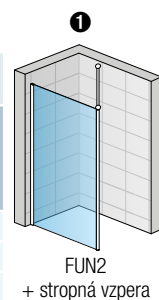

Zvláštne rozmery

Šírka A	Výška	Typ	Šírka	Farba	07=číre 22=Durlux	30=Mastercarré 44=Cristal perly 49=satén 51=línia	53=zrkadlové 55=čierna
400-1300	Do 2000	FUN2	SM1	666 €	765 €
1301-1600		FUN2	SM2	748 €	848 €

* Sanitárne farby, vrátane BLACK-Line a WHITE-Line, viď začiatok cenníka.

FUDT / Doplnková bočná stena v 90° 6 mm bezpečnostné sklo

Príklad objednávacieho kódu: **FUDT 0700 50 07**

FUDT 0700 50 07 = FUN doplnková bočná stena v 90°, výška 2000 mm, šírka 700 mm, aluchróm, číre sklo

Štandardné rozmery

Šírka	Výška	Typ	Šírka	Farba	Sklo					
					Kód	Rozmer	50=aluchróm SF=sanitárne farby*	07=číre 22=Durlux	30=Mastercarré 44=Cristal perly 49=satén 51=línia	53=zrkadlové 55=čierna
700	2000	FUDT	0700	313 €	..	413 €	..	478 €
800	2000	FUDT	0800	331 €	..	431 €	..	496 €
900	2000	FUDT	0900	344 €	..	444 €	..	508 €
1000	2000	FUDT	1000	370 €	..	470 €	..	535 €
1200	2000	FUDT	1200	383 €	..	483 €	..	547 €

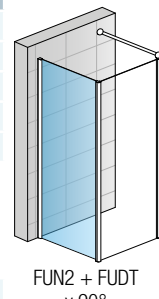
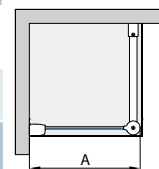

V prípade montáže na dlažbu je nutné vziať do úvahy rozdiel medzi nominálnou a fyzickou šírkou. Pozri Technické informácie na konci tejto kapitoly.

Zvláštne rozmery

Šírka	Výška	Typ	Šírka	Farba	07=číre 22=Durlux	30=Mastercarré 44=Cristal perly 49=satén 51=línia	53=zrkadlové 55=čierna
400-1200	Do 2000	FUDT	SM1	531 €	631 €

Do objednávky je nutné uviesť, či bude montáž na vaničku alebo na dlažbu. Pozri Technické informácie na konci tejto kapitoly.

* Sanitárne farby, vrátane BLACK-Line a WHITE-Line, viď začiatok cenníka.

Príplatky

Skosenie / Výrez	Vychádza sa z ceny za zvláštne rozmery	Cena za ks	127 €
Chrómovaný držiak na uterák, šírka 600 mm (na bočnú stenu od 750 mm - nutné v zvl. rozmere)	Obj. kód: PS.10.600		76 €
Sklenená polička, šírka 600 mm (na bočnú stenu od 750 mm - nutné v zvl. rozmere)	Obj. kód: PT.10.600		84 €

Prestaviteľné šírky

	Šírka	1 + 2		3	
		Pevná stena (-20 mm; +10 mm)	Pevná stena (+ bočná stena v 90° (-20 mm)	Bočná stena (-10 mm; +20 mm)	
Štandardné rozmery	700	680-710	680	670-700	
	800	780-810	780	770-800	
	900	880-910	880	870-900	
	1000	980-1010	980	970-1000	
	1200	1180-1210	1180	1170-1200	
	1400	1380-1410	1380	-	
Zvláštne rozmery	Napr. 865	(-10 mm; +20 mm) 855-885	(-20 mm) 845	(-10 mm; +20 mm) 855-885	

Technické informácie pozri strana 254-255.

Rozmery v mm. Ceny v EUR bez DPH. Zvláštne vyhotovenie nie je možné vrátiť.



↑ FUS2
 aluchróm, číre sklo,
 s držiakom uteráka
 a poličkou, stabilizačné
 vzpery

← FUS2
 aluchróm, číre sklo,
 stropné vzpery

**SAFETY
 GLASS**
 6 mm



Vid' vysvetlivky k piktogramom na vnútornej zadnej strane obálky.

FUS2 / Pevná stena samostatná (rovnobežná so stenou) 6 mm bezpečnostné sklo,

2 univerzálne stropné alebo stabilizačné vzpery 1300 mm (možno ich skrátiť na mieru)

Príklad objednávacieho kódu: **FUS2 0900 50 07**

FUS2 0900 50 07 = FUN pevná stena samostatná, výška 2000 mm, šírka 900 mm, aluchróm, číre sklo

Štandardné rozmery

Šírka A	Výška	Typ	Šírka	Farba	Sklo					
		Kód	Rozmer	50=aluchróm SF=sanitárne farby*	07=číre 22=Durlux	30=Mastercarré 44=Cristal perly 49=satén 51=línia	53=zrkadlové 55=čierna			
900	2000	FUS2	0900	448 €	..	548 €	..	613 €
1000	2000	FUS2	1000	462 €	..	561 €	..	626 €
1200	2000	FUS2	1200	487 €	..	587 €	..	652 €
1400	2000	FUS2	1400	513 €	..	613 €	..	678 €

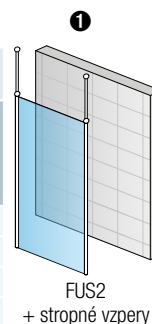

V prípade montáže na dlažbu je nutné vziať do úvahy rozdiel medzi nominálnou a fyzickou šírkou. Pozri Technické informácie na konci tejto kapitoly.

Zvláštne rozmery

Šírka	Výška	Typ	Šírka	Farba						
900-1600	Do 2000	FUS2	SM1	718 €	..	818 €	..	882 €

Do objednávky je nutné uviesť, či bude montáž na vaničku alebo na dlažbu. Pozri Technické informácie na konci tejto kapitoly.

* Sanitárne farby, vrátane BLACK-Line a WHITE-Line, viď začiatok cenníka.

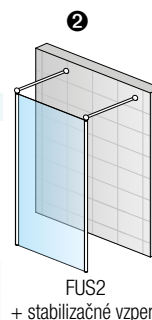

Príplatky

Chrómovaný držiak na uterák, šírka 600 mm (na bočnú stenu od 750 mm - nutné v zvl. rozmere)	Obj. kód: PS.10.600	76 €
Sklenená polička, šírka 600 mm (na bočnú stenu od 750 mm - nutné v zvl. rozmere)	Obj. kód: PT.10.600	84 €

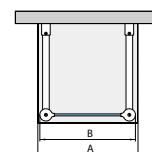

Rozmer B - šírka medzi vonkajšími okrajmi zvislých profilov

Štandardné rozmery	Šírka A	① + ② Pevná stena (-20 mm)
	900	880
1000	980	
1200	1180	
1400	1380	

Technické informácie pozri strana 254-255.

Rozmery v mm. Ceny v EUR bez DPH. Zvláštne vyhotovenie nie je možné vrátiť.



↑ FUD2

aluchróm, číre sklo,
s držiakom uteráka
a poličkou, stabilizačná
vzpera

← FUD2

aluchróm, číre sklo,
s držiakom uteráka
a poličkou, stabilizačná
vzpera



Vid' vysvetlivky k piktogramom na vnútornej zadnej strane obálky.

FUD2 / Pevná stena (kolmá ku stene) s krátkou otočnou stenou 6 mm bezpečnostné sklo, univerzálna stropná alebo stabilizačná vzpera 1300 mm (možno ju skrátiť na mieru), možno namontovať vpravo i vľavo

Príklad objednávacieho kódu: **FUD2 0700 50 07**

FUD2 0700 50 07 = FUN pevná stena s otočnou stenou, výška 2000 mm, šírka 700 mm, aluchróm, číre sklo

Štandardné rozmery

Šírka A	Šírka E	Výška	Typ	Šírka	Farba	Sklo					
			Kód	Rozmer	50=aluchróm SF=sanitárne farby*	07=číre 22=Durlux	30=Mastercarré 44=Cristal perlý 49=satén 51=línia	53=zrkadlové 55=čierne			
700	400	2000	FUD2	0700	544 €	..	669 €	..	708 €
800	400	2000	FUD2	0800	557 €	..	682 €	..	721 €
900	400	2000	FUD2	0900	570 €	..	696 €	..	735 €
1000	400	2000	FUD2	1000	583 €	..	708 €	..	747 €
1200	400	2000	FUD2	1200	613 €	..	739 €	..	778 €
1400	400	2000	FUD2	1400	640 €	..	765 €	..	804 €

Zvláštne rozmery

Šírka A	Šírka E	Výška	Typ	Šírka	Farba						
700-1600	Do 600	Do 2000	FUD2	SM1	996 €	..	1 121 €	..	1 160 €

Do objednávky je nutné uviesť, či bude montáž na vaničku alebo na dlažbu. Pozri Technické informácie na konci tejto kapitoly.

* Sanitárne farby, vrátane BLACK-Line a WHITE-Line, vid' začiatok cenníka.

FUDT / Doplnková bočná stena v 90° 6 mm bezpečnostné sklo

Príklad objednávacieho kódu: **FUDT 0700 50 07**

FUDT 0700 50 07 = FUN doplnková bočná stena v 90°, výška 2000 mm, šírka 700 mm, aluchróm, číre sklo

Štandardné rozmery

Šírka	Výška	Typ	Šírka	Farba	Sklo					
		Kód	Rozmer	50=aluchróm SF=sanitárne farby*	07=číre 22=Durlux	30=Mastercarré 44=Cristal perlý 49=satén 51=línia	53=zrkadlové 55=čierne			
700	2000	FUDT	0700	313 €	..	413 €	..	478 €
800	2000	FUDT	0800	331 €	..	431 €	..	496 €
900	2000	FUDT	0900	344 €	..	444 €	..	508 €
1000	2000	FUDT	1000	370 €	..	470 €	..	535 €
1200	2000	FUDT	1200	383 €	..	483 €	..	547 €

V prípade montáže na dlažbu je nutné vziať do úvahy rozdiel medzi nominálnou a fyzickou šírkou. Pozri Technické informácie na konci tejto kapitoly.

Zvláštne rozmery

Šírka	Výška	Typ	Šírka	Farba						
400-1200	Do 2000	FUDT	SM1	531 €	..	631 €	..	696 €

Do objednávky je nutné uviesť, či bude montáž na vaničku alebo na dlažbu. Pozri Technické informácie na konci tejto kapitoly.

* Sanitárne farby, vrátane BLACK-Line a WHITE-Line, vid' začiatok cenníka.

Príplatky

Skosenie / Výrez	Vychádza sa z ceny za zvláštne rozmery	Cena za ks	127 €
Chrómovaný držiak na uterák, šírka 600 mm (na bočnú stenu od 750 mm - nutné v zvl. rozmere)	Obj. kód: PS.10.600		76 €
Sklenená polička, šírka 600 mm (na bočnú stenu od 750 mm - nutné v zvl. rozmere)	Obj. kód: PT.10.600		84 €

Rozmer A - šírka od steny k vonkajšiemu okraju zvislého profilu

Šírka A	1 + 2		3	
	Pevná stena (-20 mm; +10 mm)	Pevná stena (+ bočná stena v 90°) (-20 mm)	Bočná stena (-20 mm; +10 mm)	
Štandardné rozmery	700	680-710	680	670-700
	800	780-810	780	770-800
	900	880-910	880	870-900
	1000	980-1010	980	970-1000
	1200	1180-1210	1180	1170-1200
	1400	1380-1410	1380	-
		(-10 mm; +20 mm)	(0 mm)	(-10 mm; +20 mm)
Zvláštne rozmery	Napr. 865	855-885	865	855-885

Technické informácie pozri strana 254-255.

Rozmery v mm. Ceny v EUR bez DPH. Zvláštne vyhotovenie nie je možné vrátiť.

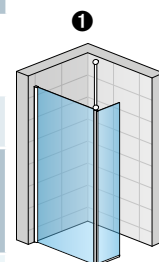

FUD2 + stropná vzpera

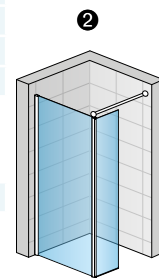

FUD2 + stabilizačná vzpera

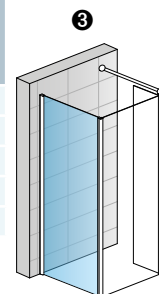
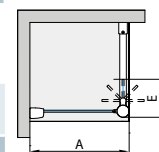

FUD2 + FUDT v 90°

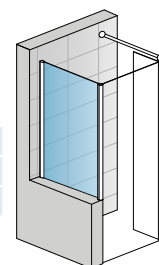

FUD2 + FUDT v 90°



▲ **FUT2**
s poličkou, aluchróm,
číre sklo, stabilizačné
vzpery

◀ **FUT2**
aluchróm, číre sklo,
stropné vzpery



Vid' vysvetlivky k piktogramom na vnútornej zadnej strane obálky.

FUT2 / Pevná stena (rovnobežná so stenou) s 2 krátkymi otočnými stenami

6 mm bezpečnostné sklo, 2 univerzálne stropné alebo stabilizačné vzpery 1300 mm (možno ich skrátiť na mieru)

Príklad objednávacieho kódu: **FUT2 0900 50 07**

FUT2 0900 50 07 = FUN pevná stena s 2 otočnými stenami, výška 2000 mm, šírka 900 mm, aluchróm, číre sklo

Štandardné rozmery

Šírka A	Šírka E	Výška	Typ	Šírka	Farba	Sklo					
			Kód	Rozmer	50=aluchróm SF=sanitárne farby*	07=číre 22=Durlux	30=Mastercarré 44=Cristal perly 49=satén 51=línia	53=zrkadlové 55=čierne			
900	400	2000	FUT2	0900	731 €	..	880 €	..	895 €
1000	400	2000	FUT2	1000	744 €	..	893 €	..	908 €
1200	400	2000	FUT2	1200	770 €	..	919 €	..	935 €
1400	400	2000	FUT2	1400	796 €	..	945 €	..	960 €
1600	400	2000	FUT2	1600	1 109 €	..	1 258 €	..	1 273 €

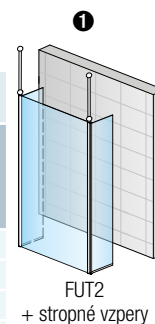

V prípade montáže na dlažbu je nutné vziať do úvahy rozdiel medzi nominálnou a fyzickou šírkou. Pozri Technické informácie na konci tejto kapitoly.

Zvláštne rozmery

Šírka A	Šírka E	Výška	Typ	Šírka	Farba						
900-1600	Do 600	Do 2000	FUT2	SM1	1 239 €	..	1 388 €	..	1 404 €

Do objednávky je nutné uviesť, či bude montáž na vaničku alebo na dlažbu. Pozri Technické informácie na konci tejto kapitoly.

* Sanitárne farby, vrátane BLACK-Line a WHITE-Line, viď začiatok cenníka.

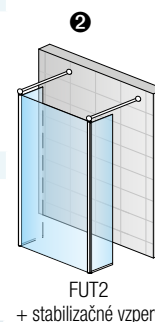

Príplatky

Chrómovaný držiak na uterák, šírka 600 mm (na bočnú stenu od 750 mm - nutné v zvl. rozmere)	Obj. kód: PS.10.600	76 €
Sklenená polička, šírka 600 mm (na bočnú stenu od 750 mm - nutné v zvl. rozmere)	Obj. kód: PT.10.600	84 €

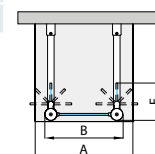

Rozmer B - šírka medzi vonkajšími okrajmi zvislých profilov

Štandardné rozmery	Šírka A	1 + 2 Pevná stena (-20 mm)
	900	880
1000	980	
1200	1180	
1400	1380	
1600	1580	

Technické informácie pozri strana 254-255.

Rozmery v mm. Ceny v EUR bez DPH. Zvláštne vyhotovenie nie je možné vrátiť.

Príklady zvláštnych prevedení



FUD2
Pevná stena s výrezom a skosením a s krátkou otočnou stenou



FUD2 + FUDT

Pevná stena s krátkou otočnou stenou + bočná stena v 90°.
Pánt otočného dielu umožňuje aretáciu po 45°



FUS2

Pevná stena samostatná

Technické parametre a dizajn

+ Praktické uchytenie na stenu

Vyrovnávací profil

- Elegantly zaoblený vyrovnávací profil umožňuje prestavitelnosť pevných stien v rozmedzí -20 až +10 mm



+ Pánt u otočných dielov

- Pánt otočného dielu umožňuje aretáciu po 45°
- Znižuje opotrebenie tesnenia na otočnom dieli



+ 2 možnosti ukotvenia (možno zvoliť pri montáži)



So stabilizačnou vzperou

- Pre pevné uchytenie na stenu, dĺžka vzpery do 1300 mm (1 a 2). Možno skrátiť na mieru.



So stropnou teleskopickou vzperou

- Pre pevné ukotvenie do stropu s maximálnou výškou 2500 mm (3 a 4)

+ Praktické doplnky



Držiak uteráku (5) a sklenená polička na vnútornej strane (6)

- Elegantné doplnky zapustené v skle. Držiak uteráku a sklenenú poličku je možné namontovať samostatne alebo spoločne. Objednať je nutné spoločne so zástenou vo zvláštnom rozmere.

Technické informácie

Pokyny k inštalácii

Pôdorys zásten FUN2

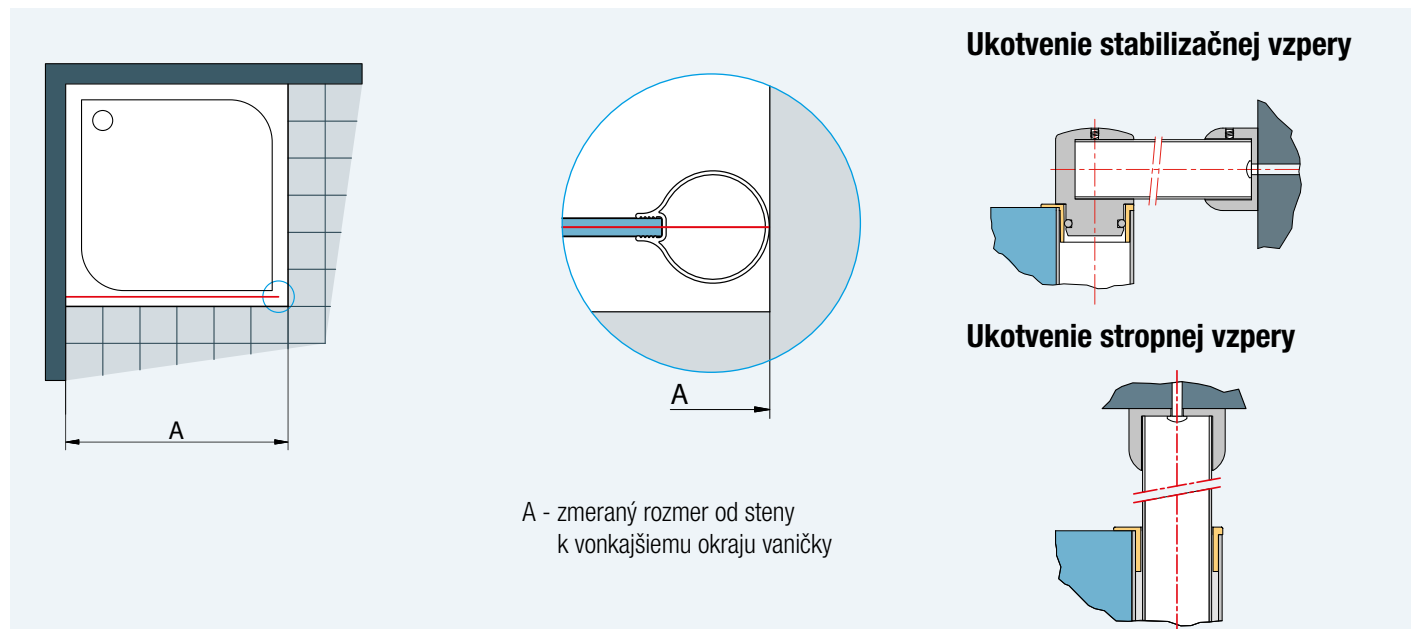

Obr. 1

Pôdorys zásten FUD2

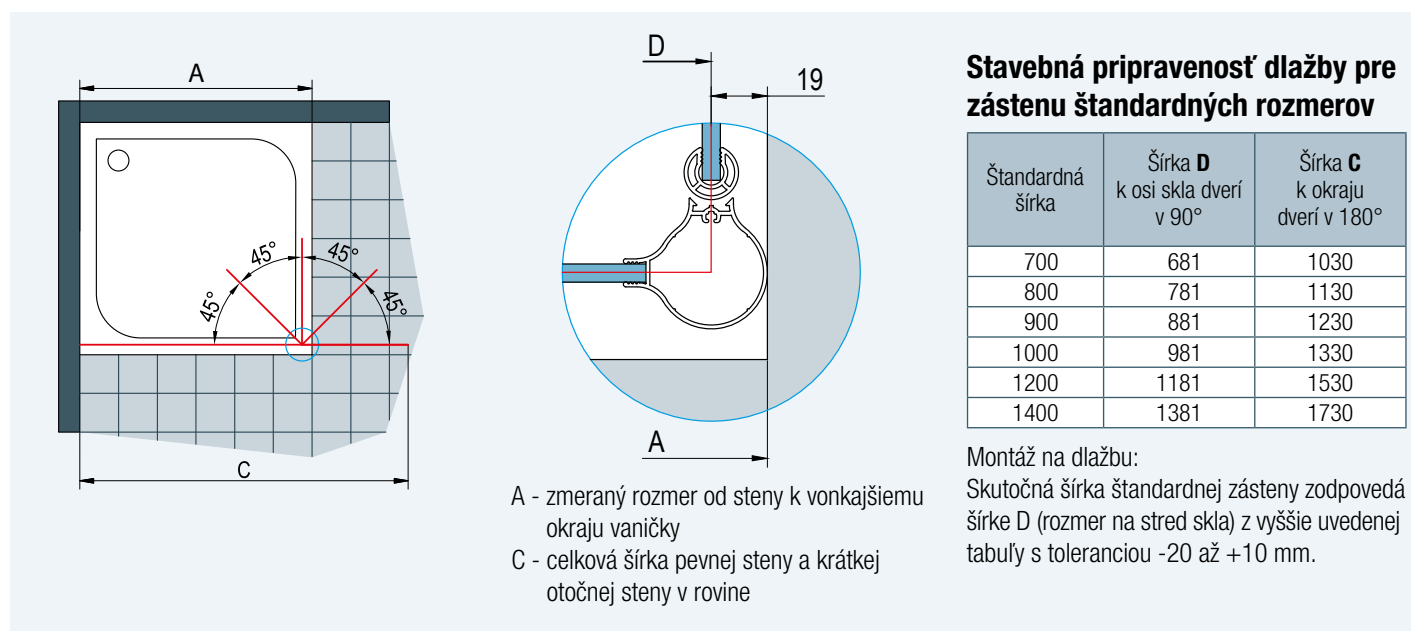

Obr. 2

Technické informácie

Pôdorys zásten FUS2

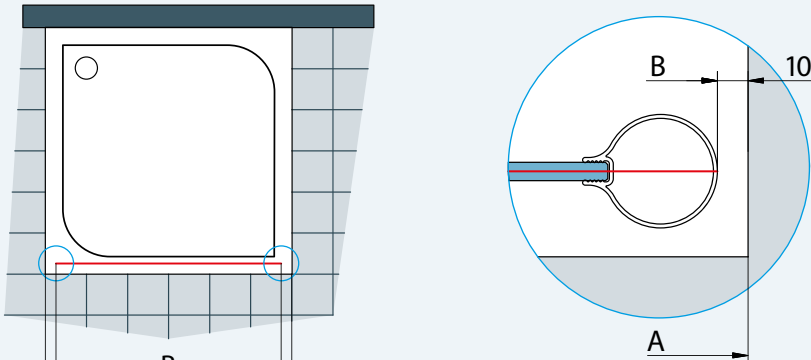

Stavebná pripravenosť dlažby pre zástenu štandardných rozmerov

Štandardná šírka	Šírka B medzi vonkajšími okrajmi profilov
900	880
1000	980
1200	1180
1400	1380

Žiadna prestaviteľnosť

A - šírka vaničky
B - zmeraný rozmer medzi vonkajšími okrajmi zvislých profilov

Obr. 3

Pôdorys zásten FUT2

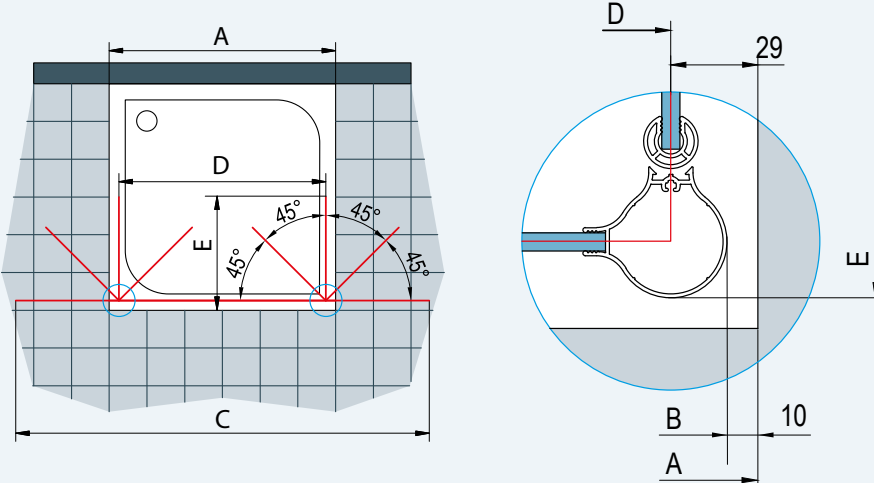

Stavebná pripravenosť dlažby pre zástenu štandardných rozmerov

Štandardná šírka	Šírka D k osi skla dverí v 90°	Šírka C k okraju dverí v 180°
900	842	1540
1000	942	1640
1200	1142	1840
1400	1342	2040
1600	1542	2240

Žiadna prestaviteľnosť

A - šírka vaničky
D - šírka k osi skla medzi krátkymi otočnými dielmi v polohe 90°
C - celková šírka pevnej zásteny a krátkych otočných stien v rovine

Obr. 4



MEFAD
 chróm, číre sklo

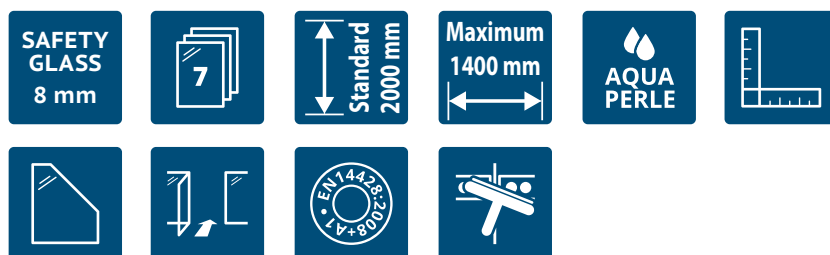

Vid' vysvetlivky k piktogramom na vnútornej zadnej strane obálky.

MEF / Pevná stena samostatná s otočným dielom 8 mm bezpečnostné sklo, stabilizačná vzpera.

Príklad objednávacieho kódu: **MEF W G SM1 10 07**

MEF W G SM1 10 07 = MELIA pevná stena samostatná s L-kovaním s otočným dielom, montáž vľavo, šírka zvláštny rozmer, výška zvláštny rozmer, chróm, číre sklo.

Zvláštne rozmery

Šírka A	Šírka B	Výška	Typ	Uchytenie na stenu	Montáž	Šírka	Farba	Sklo		
			Kód	W=L-kovanie A=L-kovanie s vyrovnávacím profilom P=vyrovnávací profil	G=vľavo D=vpravo	Rozmer	10=chróm	07=číre	30=Mastercarré 44=Cristal perly 49=satén 51=línia	53=zrkadlové 55=čierne

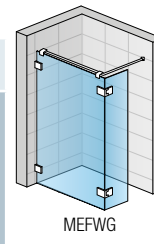

Do objednávky je nutné uviesť s L-kovaním (W), s L-kovaním s vyrovnávacím profilom (A) alebo s vyrovnávacím profilom (P)

Do 900	300-600	Do 2000	MEF	..	G	SM1	10	..	1 195 €	..	1 339 €	..	1 405 €
					MEF	..	D	SM1	10	..			
901-1400			MEF	..	G	SM2	10	..	1 309 €	..	1 453 €	..	1 519 €
			MEF	..	D	SM2	10	..					

Do objednávky je nutno uviesť, zda bude montáž na vaničku alebo na dlažbu.

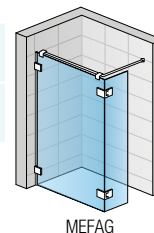

Príplatky

Skosenie / Výrez	Vychádza sa z ceny za zvláštne rozmery	Cena za ks	127 €
------------------	--	------------	-------

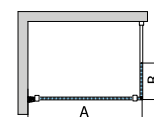
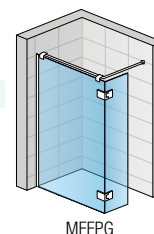

MEFWG



MEFPG



↑ **M41P**
chróm, číre sklo

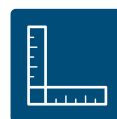

Vid' vysvetlivky k piktogramom na vnútornej zadnej strane obálky.

M41 / Pevná stena samostatná

8 mm bezpečnostné sklo,
štandardná výška 2000 mm, vyrovnávací profil, stabilizačná vzpera

Príklad objednávacieho kódu: **M41P 140 10 07**

M41P 140 10 07 = MELIA pevná stena samostatná, šírka 1400 mm, výška 2000 mm, chróm, číre sklo

Štandardné rozmery

Šírka	Výška	Typ	Šírka	Farba	Sklo		
		Kód	Rozmer	10=chróm	07=číre	49=satén 51=línia	53=zrkadlové 55=čierne

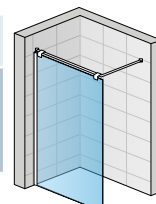

M41P

Len s vyrovnávacím profilom (P)

900	2000	M41P	090	10	..	637 €	..	781 €	..	847 €
1000	2000	M41P	100	10	..	637 €	..	781 €	..	847 €
1200	2000	M41P	120	10	..	703 €	..	847 €	..	913 €
1400	2000	M41P	140	10	..	703 €	..	847 €	..	913 €

Do objednávky je nutné uviesť, či bude montáž na vaničku alebo na dlažbu.



Príklad objednávacieho kódu: **M41 W SM1 10 07**

M41W SM1 10 07 = MELIA pevná stena samostatná s L-kovaním, šírka zvláštny rozmer, výška 2000 mm, chróm, číre sklo

Zvláštne rozmery

Šírka	Výška	Typ	Uchytenie na stenu	Šírka	Farba	Sklo		
		Kód	W=L-kovanie A=L-kovanie s vyrovnávacím profilom P=vyrovnávací profil	Rozmer	10=chróm	07=číre	49=satén 51=línia	53=zrkadlové 55=čierne

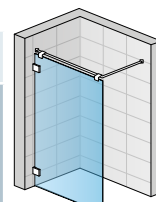

M41W

Do objednávky je nutné uviesť s L-kovaním (W), s L-kovaním s vyrovnávacím profilom (A) alebo s vyrovnávacím profilom (P)

300 - 900	2000	M41	..	SM1	10	..	700 €	..	844 €	..	910 €
901 - 1400	2000	M41	..	SM2	10	..	757 €	..	901 €	..	967 €

Do objednávky je nutno uviesť, zda bude montáž na vaničku alebo na dlažbu.

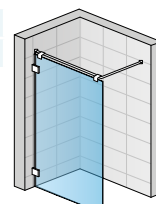

M41A

Príslušenstvo

Chrómovaný držiak na uterák, šírka 600 mm (na pevnú stenu zvl. rozmeru od 750 mm)	Obj. kód: PS2.10.600	76 €
Sklenená polička, šírka 600 mm (na pevnú stenu zvl. rozmeru od 750 mm)	Obj. kód: PT2.10.600	84 €
Sklenená polička + chrómovaný držiak na uterák (na pevnú stenu zvl. rozmeru od 750 mm)	Obj. kód: PST2.10.600	144 €

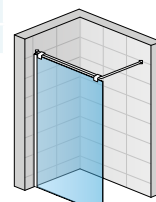

M41P

Prestaviteľné šírky

	Šírka	Pevná stena (šírka od steny k vonkajšej hrane skla) (-10 mm; +10 mm)
Štandardné rozmery	900	890-910
	1000	990 - 1010
	1200	1190 - 1210
	1400	1390 - 1410

Technické informácie na stranách 44-45.

Rozmery v mm. Ceny v EUR bez DPH. Zvláštne vyhotovenie nie je možné vrátiť.



▲ **M41S**
chróm, číre sklo

◀ **M41S + MET3PD**
chróm, číre sklo



Vid' vysvetlivky k piktogramom na vnútornej zadnej strane obálky.

M41S / Pevná stena samostatná

8 mm bezpečnostné sklo,
stabilizačná vzpera

Príklad objednávacieho kódu: **M41S SM1 10 07**

M41S SM1 10 07 = MELIA pevná stena samostatná, výška 2000 mm, šírka zvláštny rozmer, chróm, číre sklo

Zvláštne rozmery

Šírka	Výška	Typ	Šírka	Farba	Sklo					
		Kód S=Sólo	Rozmer	10=chróm	07=číre	49=satén 51=línia	53=zrkadlové 55=čierna			
900 - 1400	2000	M41S	SM1	10	..	757 €	..	901 €	..	967 €

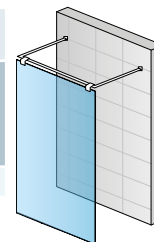

M41S

MET3 / Doplnková bočná stena v 90°

8 mm bezpečnostné sklo,
stabilizačná vzpera

Príklad objednávacieho kódu: **MET3 W G SM1 10 07**

MET3 W G SM1 10 07 = MELIA bočná stena s L-kovaním, montáž vľavo, výška 2000 mm, šírka zvláštny rozmer, chróm, číre sklo

Zvláštne rozmery

Šírka	Výška	Typ	Uchytenie na stenu	Montáž	Šírka	Farba	Sklo					
		Kód	W=L-kovanie A=L-kovanie s vyrovnávacím profilom P=Vyrovnávací profil	G=vľavo D=vpravo	Rozmer	10=chróm	07=číre	49=satén 51=línia	53=zrkadlové 55=čierna			
300 - 900	2000	MET3	..	G	SM1	10	..	604 €	..	748 €	..	814 €
901 - 1400	2000	MET3	..	G	SM2	10	..	715 €	..	859 €	..	925 €

Do objednávky je nutné uviesť s L-kovaním (W), s L-kovaním s vyrovnávacím profilom (A) alebo s vyrovnávacím profilom (P)

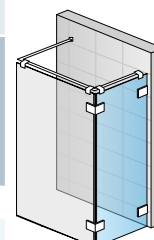

M41S + MET3WD

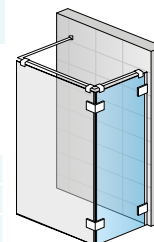

M41S + MET3AD

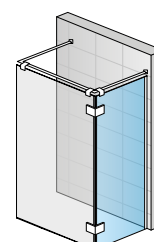

M41S + MET3PD

Príplatky

Chrómovaný držiak na uterák, šírka 600 mm (len pre M41S)	Obj. kód: PS2.10.600	76 €
Sklenená polička, šírka 600 mm (len pre M41S)	Obj. kód: PT2.10.600	84 €
Sklenená polička + chrómovaný držiak na uterák, šírka 600 mm (len pre M41S)	Obj. kód: PST2.10.600	144 €
Skosenie / Výrez (len pre MET3)	Cena za ks	127 €



↑ **M42P**
chróm, číre sklo

← **M42P1 (stena 1)**
chróm, číre sklo,
držiak na uterák,
sklenená polička

M422 (stena 2)
chróm, zrkadlové sklo



Vid' vysvetlivky k piktogramom na vnútornej zadnej strane obálky.

M42 / Pevná stena samostatná dvojdielna 8 mm bezpečnostné sklo,

stabilizačná vzpera

Příklad objednávacieho kódu: **M42P 140 10 07 07**

M42P 140 10 07 07 = MELIA pevná stena samostatná dvojdielna s vyrovnávacím profilom, šírka 1400 mm, výška 2000 mm, chróm, stena 1: číre sklo, stena 2: číre sklo

Štandardné rozmery - komplet

Šírka celková	Šírka steny 1	Šírka steny 2	Výška	Typ	Šírka	Farba	Sklo		Cena
				Kód	Rozmer	10=chróm	Stena 1 07=číre	Stena 2 07=číre	
1000	500	500	2000	M42P	100	10	859 €
1200	600	600	2000	M42P	120	10	904 €
1400	600	800	2000	M42P	140	10	946 €
1500	700	800	2000	M42P	150	10	988 €

Len s vyrovnávacím profilom (P)

1000	500	500	2000	M42P	100	10	859 €
1200	600	600	2000	M42P	120	10	904 €
1400	600	800	2000	M42P	140	10	946 €
1500	700	800	2000	M42P	150	10	988 €

Pevná stena MELIA M42 sa skladá z dvoch oddelených stien "stena 1" a "stena 2".

Zvláštne rozmery

Pri objednávke zvláštnych rozmerov je nutné objednať každú stenu zvlášť, prípadne ich objednať s držiakom na uterák a/alebo poličkou.

Zvláštne rozmery - stena 1

Příklad objednávacieho kódu: **M42W 1 SM1 10 07**

M42W 1 SM1 10 07 = MELIA pevná stena samostatná s L-kovaním, stena 1, šírka zvláštny rozmer, výška 2000 mm, chróm, číre sklo

Šírka celková	Šírka steny 1	Výška	Typ	Stena	Šírka	Farba	Sklo					
			Kód	Stena 1	Rozmer	10=chróm	07=číre	49=satén 51=línia	53=zrkadlové 55=čierne			
600 - 1600	300 - 800	2000	M42W	1	SM1	10	..	682 €	..	826 €	..	892 €
600 - 1600	300 - 800	2000	M42A	1	SM1	10	..	688 €	..	832 €	..	898 €
600 - 1600	300 - 800	2000	M42P	1	SM1	10	..	703 €	..	847 €	..	913 €

S L-kovaním (W)

600 - 1600 300 - 800 2000 **M42W** **1** **SM1** **10** .. 682 € .. 826 € .. 892 €

S L-kovaním s vyrovnávacím profilom (A)

600 - 1600 300 - 800 2000 **M42A** **1** **SM1** **10** .. 688 € .. 832 € .. 898 €

S vyrovnávacím profilom (P)

600 - 1600 300 - 800 2000 **M42P** **1** **SM1** **10** .. 703 € .. 847 € .. 913 €

Zvláštne rozmery - stena 2

Příklad objednávacieho kódu: **M42 2 SM1 10 07**

M42 2 SM1 10 07 = MELIA pevná stena samostatná so spojovacím profilom, stena 2, šírka zvláštny rozmer, výška 2000 mm, chróm, číre sklo

Šírka celková	Šírka steny 2	Výška	Typ	Stena	Šírka	Farba	Sklo					
			Kód	Stena 2	Rozmer	10=chróm	07=číre	49=satén 51=línia	53=zrkadlové 55=čierne			
600 - 1600	300 - 800	2000	M42	2	SM1	10	..	436 €	..	580 €	..	646 €

Pevnú stenu M42 je možné vyrobiť aj pre montáž s bočnou stenou MET3; pozri str. 265.

Príplatky

Chrómovaný držiak na uterák, šírka 400 mm (na pevnú stenu zvl. rozmeru od 500 mm)	Obj. kód: PS2.10.400	76 €
Sklenená polička, šírka 400 mm (na pevnú stenu zvl. rozmeru od 500 mm)	Obj. kód: PT2.10.400	84 €
Sklenená polička + chrómovaný držiak na uterák, šírka 400 mm (na pevnú stenu zvl. rozmeru od 500 mm)	Obj. kód: PST2.10.400	144 €

Prestaviteľné šírky

	Šírka	Pevná stena (šírka od steny k vonkajšej hrane skla) (-10 mm; +10 mm)
Štandardné rozmery	1000	990-1010
	1200	1190 - 1210
	1400	1390 - 1410
	1500	1490 - 1510

Technické informácie na stranách 44-45.

Rozmery v mm. Ceny v EUR bez DPH. Zvláštne vyhotovenie nie je možné vrátiť.

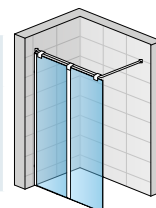

M42P

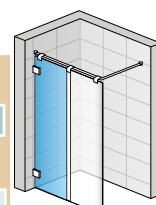

M42W1

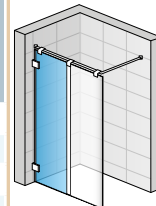

M42A1

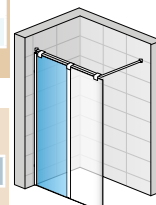

M42P1

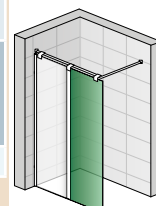

M422



↑ M42S
(stena 1)
 chróm, číre sklo
(stena 2)
 chróm, číre sklo

← M42S + MET3P
 chróm, číre sklo



Vid' vysvetlivky k piktogramom na vnútornej zadnej strane obálky.

M42S / Pevná stena samostatná dvojdielna 8 mm bezpečnostné sklo,

stabilizačná vzpera

Zvláštne rozmery

Pevná stena MELIA M42 sa skladá z dvoch oddelených stien "stena 1" a "stena 2". Každú stenu je nutné objednať zvlášť, prípadne ju objednať s držiakom na uterák a / alebo poličkou.

Zvláštne rozmery - stena 1

Príklad objednávacieho kódu: **M42S 1 SM1 10 07**

M42S 1 SM1 10 07 = MELIA pevná stena samostatná s L-kovaním, stena 1, šírka zvláštny rozmer, výška 2000 mm, chróm, číre sklo

Šírka celková	Šírka steny 1	Výška	Typ	Stena	Šírka	Farba	Sklo					
			Kód S=Solo	Stena 1	Rozmer	10=chróm	07=číre	49=satén 51=línia	53=zrkadlové 55=čierne			
900-1600	450-800	2000	M42S	1	SM1	10	..	682 €	..	826 €	..	892 €

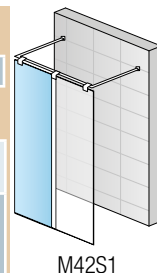

M42S1

Zvláštne rozmery - stena 2

Príklad objednávacieho kódu: **M42S 2 SM1 10 07**

M42S 2 SM1 10 07 = MELIA pevná stena samostatná so spojovacím profilom, stena 2, šírka zvláštny rozmer, výška 2000 mm, chróm, číre sklo

Šírka celková	Šírka steny 2	Výška	Typ	Stena	Šírka	Farba	Sklo					
			Kód S=Solo	Stena 2	Rozmer	10=chróm	07=číre	49=satén 51=línia	53=zrkadlové 55=čierne			
900-1600	450-800	2000	M42S	2	SM1	10	..	436 €	..	580 €	..	646 €

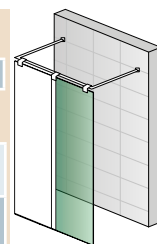

M42S2



MET3 / Doplnková bočná stena v 90° 8 mm bezpečnostné sklo,

stabilizačná vzpera

Príklad objednávacieho kódu: **MET3 W G SM1 10 07**

MET3 W G SM1 10 07 = MELIA bočná stena s L-kovaním, montáž vľavo, výška 2000 mm, šírka zvláštny rozmer, chróm, číre sklo

Zvláštne rozmery

Šírka	Výška	Typ	Uchycení na zeď	Montáž	Šírka	Farba	Sklo					
		Kód	W=L-kovanie A=L-kovanie s vyr. profilom P=Vyrovňovací profil	G=vľavo D=vpravo	Rozmer	10=chróm	07=číre	49=satén 51=línia	53=zrkadlové 55=čierne			

Do objednávky je nutné uviesť s L-kovaním (W), s L-kovaním s vyrovnávacím profilom (A) alebo s vyrovnávacím profilom (P)

300 - 900	2000	MET3	..	G	SM1	10	..	604 €	..	748 €	..	814 €
	2000	MET3	..	D	SM1	10
901 - 1400	2000	MET3	..	G	SM2	10	..	715 €	..	859 €	..	925 €
	2000	MET3	..	D	SM2	10

Do objednávky je nutné uviesť, či bude montáž na vaničku alebo na dlažbu (šírka k osi skla).

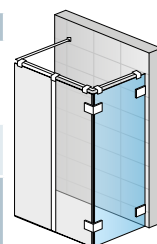

M42S + MET3WD

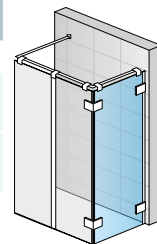

M42S + MET3AD

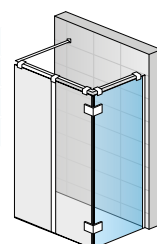

M42S + MET3PD

Príplatky

Chrómovaný držiak na uterák, šírka 400 mm (len pre M42S)	Obj. kód: PS2.10.400	76 €
Sklenená polička, šírka 400 mm (len pre M42S)	Obj. kód: PT2.10.400	84 €
Sklenená polička + chrómovaný držiak na uterák	Obj. kód: PST2.10.400	144 €
Skosenie / Výrez (len pre MET3)	Cena za ks	127 €



▲ **M43P**
chróm, číre sklo

◀ **M43P1**
chróm, číre sklo,
sklenená polička;
M432
zrkadlové sklo
M433
chróm, číre sklo,
držiak na uterák



Vid' vysvetlivky k piktogramom na vnútornej zadnej strane obálky.

M43 / Pevná stena samostatná trojdielna 8 mm bezpečnostné sklo,

stabilizačná vzpera

Príklad objednávacieho kódu: **M43P 160 10 777**

M43P 160 10 777 = MELIA pevná stena samostatná trojdielna s vyrovnávacím profilom, šírka 1600 mm, výška 2000 mm, chróm, steny 1, 2 a 3: číre sklo

Štandardné rozmery - komplet

Šírka celková	Šírka steny 1	Šírka steny 2	Šírka steny 3	Výška	Typ	Šírka	Farba	Sklo			Cena
					Kód	Rozmer	10=chróm	Stena 1 07=číre	Stena 2 07=číre	Stena 3 07=číre	

Len s vyrovnávacím profilom (P)

1600	500	600	500	2000	M43P	160	10	7	7	7	1 255 €
1700	550	600	550	2000	M43P	170	10	7	7	7	1 276 €
1800	600	600	600	2000	M43P	180	10	7	7	7	1 360 €

Pevná stena MELIA M43 sa skladá z troch oddelených stien "stena 1", "stena 2" a "stena 3".

Zvláštne rozmery

Pri objednávke zvláštnych rozmerov je nutné objednať každú stenu zvlášť, prípadne ich objednať s držiakom na uterák a/alebo poličkou.

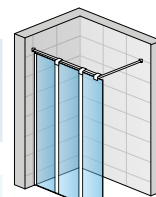

M43P

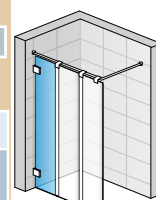

M43W1

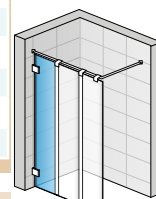

M43A1

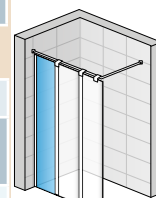

M43P1

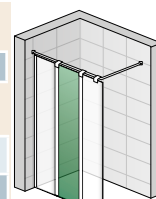

M432

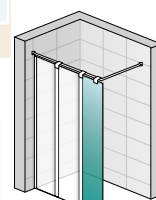

M433

WALK-IN

Zvláštne rozmery - stena 1

Príklad objednávacieho kódu: **M43W 1 SM1 10 07**

M43W 1 SM1 10 07 = MELIA pevná stena samostatná s vyrovnávacím profilom, stena 1, šírka zvláštny rozmer, výška 2000 mm, chróm, číre sklo

Šírka celková	Šírka steny 1	Výška	Typ	Stena	Šírka	Farba	Sklo		
			Kód	Stena 1	Rozmer	10=chróm	07=číre	49=satén 51=línia	53=zrkadlové 55=čierne

S L-kovaním (W)

900 - 2400	300 - 800	2000	M43W	1	SM1	10	..	694 €	..	838 €	..	904 €
------------	-----------	------	-------------	----------	------------	-----------	----	-------	----	-------	----	-------

S L-kovaním s vyrovnávacím profilom (A)

900 - 2400	300 - 800	2000	M43A	1	SM1	10	..	700 €	..	844 €	..	910 €
------------	-----------	------	-------------	----------	------------	-----------	----	-------	----	-------	----	-------

S vyrovnávacím profilom (P)

900 - 2400	300 - 800	2000	M43P	1	SM1	10	..	733 €	..	877 €	..	943 €
------------	-----------	------	-------------	----------	------------	-----------	----	-------	----	-------	----	-------

Zvláštne rozmery - stena 2

Príklad objednávacieho kódu: **M43 2 SM1 10 07**

M43 2 SM1 10 07 = MELIA pevná stena so spojovacím profilom, stena 2, šírka zvláštny rozmer, výška 2000 mm, chróm, číre sklo

Šírka celková	Šírka steny 2	Výška	Typ	Stena	Šírka	Farba	Sklo		
			Kód	Stena 2	Rozmer	10=chróm	07=číre	49=satén 51=línia	53=zrkadlové 55=čierne

900 - 2400	300 - 800	2000	M43	2	SM1	10	..	526 €	..	670 €	..	736 €
------------	-----------	------	------------	----------	------------	-----------	----	-------	----	-------	----	-------

Zvláštne rozmery - stena 3

Príklad objednávacieho kódu: **M43 3 SM1 10 07**

M43 3 SM1 10 07 = MELIA pevná stena so spojovacím profilom, stena 3, šírka zvláštny rozmer, výška 2000 mm, chróm, číre sklo

Šírka celková	Šírka steny 3	Výška	Typ	Stena	Šírka	Farba	Sklo		
			Kód	Stena 3	Rozmer	10=chróm	07=číre	49=satén 51=línia	53=zrkadlové 55=čierne

900 - 2400	300 - 800	2000	M43	3	SM1	10	..	436 €	..	580 €	..	646 €
------------	-----------	------	------------	----------	------------	-----------	----	-------	----	-------	----	-------

Pevnú stenu M43 je možné vyrobiť aj pre montáž s bočnou stenou MET3; pozri str. 265.

Príplatky

Chrómovaný držiak na uterák, šírka 400 mm (na pevnú stenu zvl. rozmeru od 500 mm)	Obj. kód: PS2.10.400	76 €
Sklenená polička, šírka 400 mm (na pevnú stenu zvl. rozmeru od 500 mm)	Obj. kód: PT2.10.400	84 €
Sklenená polička + chrómovaný držiak na uterák, šírka 400 mm (na pevnú stenu zvl. rozmeru od 500 mm)	Obj. kód: PST2.10.400	144 €

Prestaviteľné šírky

	Šírka	Pevná stena (šírka od steny k vonkajšej hrane skla) (-10 mm; +10 mm)
Štandardné rozmery	1600	1590 - 1610
	1700	1690 - 1710
	1800	1790 - 1810

Technické informácie na stranách 44-45.

Rozmery v mm. Ceny v EUR bez DPH. Zvláštne vyhotovenie nie je možné vrátiť.



↑ M43S
(stena 1)
 chróm, číre sklo
(stena 2)
 chróm, číre sklo
(stena 3)
 chróm, číre sklo

← M43S + MET3P
 chróm, číre sklo



Vid' vysvetlivky k piktogramom na vnútornej zadnej strane obálky.

M43S / Pevná stena samostatná trojdielna 8 mm bezpečnostné sklo,

stabilizačná vzpera

Zvláštne rozmery

Pevná stena MELIA M43S sa skladá z troch oddelených stien "stena 1", "stena 2" a "stena 3". Každú stenu je nutné objednať zvlášť, prípadne ich objednať s držiakom na uterák a/alebo poličkou.

Zvláštne rozmery - stena 1

Príklad objednávacieho kódu: **M43S 1 SM1 10 07**

M43W 1 SM1 10 07 = MELIA pevná stena samostatná, stena 1, šírka zvláštny rozmer, výška 2000 mm, chróm, číre sklo

Šírka celková	Šírka steny 1	Výška	Typ	Stena	Šírka	Farba	Sklo					
			Kód S=Solo	Stena 1	Rozmer	10=chróm	07=číre	49=satén 51=línia	53=zrkadlové 55=čierne			
900 - 2400	300 - 800	2000	M43S	1	SM1	10	..	694 €	..	838 €	..	904 €

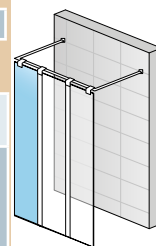

M43S1

Zvláštne rozmery - stena 2

Príklad objednávacieho kódu: **M43S 2 SM1 10 07**

M43S 2 SM1 10 07 = MELIA pevná stena so spojovacím profilom, stena 2, šírka zvláštny rozmer, výška 2000 mm, chróm, číre sklo

Šírka celková	Šírka steny 2	Výška	Typ	Stena	Šírka	Farba	Sklo					
			Kód S=Solo	Stena 2	Rozmer	10=chróm	07=číre	49=satén 51=línia	53=zrkadlové 55=čierne			
900 - 2400	300 - 800	2000	M43S	2	SM1	10	..	526 €	..	670 €	..	736 €

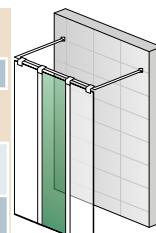

M43S2

Zvláštne rozmery - stena 3

Príklad objednávacieho kódu: **M43S 3 SM1 10 07**

M43S 3 SM1 10 07 = MELIA pevná stena so spojovacím profilom, stena 3, šírka zvláštny rozmer, výška 2000 mm, chróm, číre sklo

Šírka celková	Šírka steny 3	Výška	Typ	Stena	Šírka	Farba	Sklo					
			Kód S=Solo	Stena 3	Rozmer	10=chróm	07=číre	49=satén 51=línia	53=zrkadlové 55=čierne			
900 - 2400	300 - 800	2000	M43S	3	SM1	10	..	436 €	..	580 €	..	646 €

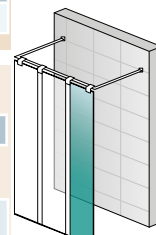

M43S3

MET3 / Doplnková bočná stena v 90° 8 mm bezpečnostné sklo,

stabilizačná vzpera

Príklad objednávacieho kódu: **MET3 W G SM1 10 07**

MET3 W G SM1 10 07 = MELIA bočná stena s L-kovaním, montáž vľavo, výška 2000 mm, šírka zvláštny rozmer, chróm, číre sklo

Zvláštne rozmery

Šírka	Výška	Typ	Uchytenie na stenu	Montáž	Šírka	Farba	Sklo			
		Kód	W=L-kovanie A=L-kovanie s vyr. profilom P=Vyrovňavací profil	G=vľavo D=vpravo	Rozmer	10=chróm	07=číre	49=satén 51=línia	53=zrkadlové 55=čierne	

Do objednávky je nutné uviesť s L-kovaním (W), s L-kovaním s vyrovnávacím profilom (A) alebo s vyrovnávacím profilom (P)

300 - 900	2000	MET3	..	G	SM1	10	..	604 €	..	748 €	..	814 €
	2000	MET3	..	D	SM1	10
901 - 1400	2000	MET3	..	G	SM2	10	..	715 €	..	859 €	..	925 €
	2000	MET3	..	D	SM2	10

Do objednávky je nutné uviesť, či bude montáž na vaničku alebo na dlažbu (šírka k osi skla).

Príplatky

Chrómovaný držiak na uterák, šírka 400 mm (len pre M43S)	Obj. kód: PS2.10.400	76 €
Sklenná polička, šírka 400 mm (len pre M43S)	Obj. kód: PT2.10.400	84 €
Sklenná polička + chrómovaný držiak na uterák, šírka 400 mm (len pre M43S)	Obj. kód: PST2.10.400	144 €
Skosenie / Výrez (len pre MET3)	Cena za ks	127 €

Technické informácie na stranách 44-45.

Rozmery v mm. Ceny v EUR bez DPH. Zvláštne vyhotovenie nie je možné vrátiť.

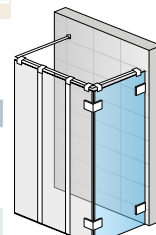

M43S + MET3WD

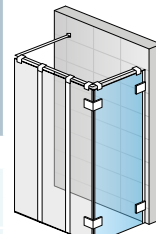

M43S + MET3AD

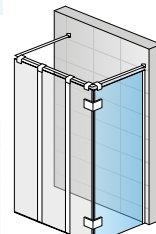

M43S + MET3PD



↑ **PDT4P**
chróm, číre sklo



Vid' vysvetlivky k piktogramom na vnútornej zadnej strane obálky.

PDT4P / Pevná stena samostatná s vyrovnávacím profilom 8 mm bezpečnostné sklo, stabilizačná vzpera 1250 mm, chrómovaný vyrovnávací profil

Príklad objednávacieho kódu: **PDT4P 070 10 07**

PDT4P 070 10 07 = PUR bočná stena samostatná s vyrovnávacím profilom, výška 2000 mm, šírka 700 mm, chróm, číre sklo

Štandardné rozmery

Šírka	Výška	Typ	Šírka	Farba	Sklo					
		Kód	Rozmer	10=chróm	07=číre 22=Durlux	30=Mastercarré 44=Cristal perly 49=satén 51=línia	08=Parsol bronz 53=zrkadlové 55=čierna			
700	2000	PDT4P	070	10	..	477 €	..	595 €	..	651 €
750	2000	PDT4P	075	10	..	486 €	..	604 €	..	660 €
800	2000	PDT4P	080	10	..	492 €	..	610 €	..	666 €
900	2000	PDT4P	090	10	..	507 €	..	625 €	..	681 €
1000	2000	PDT4P	100	10	..	524 €	..	642 €	..	698 €
1200	2000	PDT4P	120	10	..	538 €	..	656 €	..	712 €
1400	2000	PDT4P	140	10	..	553 €	..	671 €	..	727 €

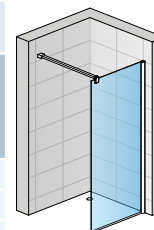

PDT4P

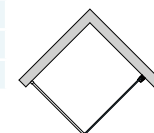

Zvláštne rozmery

Šírka	Výška	Typ	Šírka	Farba						
300-1000	Do 2000	PDT4P	SM2	10	..	564 €	..	682 €	..	738 €
1001-1600	Do 2000	PDT4P	SM4	10	..	611 €	..	729 €	..	785 €

Tovar s červenou vyznačeným objednávacím kódom sa drží sklodom.

Príplatky

Skosenie / Výrez	Vychádza sa z ceny za zvláštne rozmery	Cena za ks	
Chrómovaný držiak na uterák, šírka 600 mm (na pevnú stenu zvl. rozmeru od 750 mm)	Obj. kód: PS2.10.600		76 €
Sklenená polička, šírka 600 mm (na pevnú stenu zvl. rozmeru od 750 mm)	Obj. kód: PT2.10.600		84 €
Držiak na uterák + polička, šírka 600 mm (na pevnú stenu zvl. rozmeru od 750 mm)	Obj. kód: PST2.10.600		144 €

Prestaviteľné šírky

	Šírka	Pevná stena (šírka od steny k vonkajšej hrane skla) (-20 mm; 0 mm)
Štandardné rozmery	700	680 - 700
	750	730 - 750
	800	780 - 800
	900	880 - 900
	1000	980 - 1000
	1200	1180 - 1200
	1400	1380 - 1400
		(-10 mm; +10 mm)
Zvláštne rozmery	Napr. 865	855 - 875

Technické informácie na stranách 92-95.

Rozmery v mm. Ceny v EUR bez DPH. Zvláštne vyhotovenie nie je možné vrátiť.



61 Mriežka



62 Stromy



63 Písmo



64 Kamienky

▲ PDT4P
 chróm, sklo
 s chromovým dekórom
 61, 62, 63, 64 alebo 66



Vid' vysvetlivky k piktogramom na vnútornej zadnej strane obálky.

PDT4P / Pevná stena samostatná s vyrovnávacím profilom

8 mm bezpečnostné sklo, stabilizačná vzpera 1250 mm, chrómovaný vyrovnávací profil

Príklad objednávacieho kódu: **PDT4P 100 10 62**

PDT4P 100 10 62 = PUR pevná stena samostatná s vyrovnávacím profilom, výška 2000 mm, šírka 1000 mm, chróm, číre sklo s chromovým dekórom stromy

Štandardné rozmery

Šírka	Výška	Typ	Šírka	Farba	Sklo	
		Kód	Rozmer	10=chróm	61=mriežka 62=stromy 63=písmo 64=kamienky 66=zrkadlové	
1000	2000	PDT4P	100	10	..	698 €
1200	2000	PDT4P	120	10	..	712 €
1400	2000	PDT4P	140	10	..	727 €

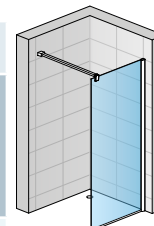

PDT4P

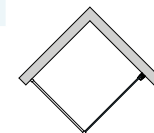

66 Zrkadlové (Zrkadlová plocha je umiestnená vždy v prostrednej tretine šírky sprchovej zásteny.)

Prestaviteľné šírky

	Šírka	Pevná stena (šírka od steny k vonkajšej hrane skla) (-20 mm; 0 mm)
Štandardné rozmery	1000	980 - 1000
	1200	1180 - 1200
	1400	1380 - 1400

Technické informácie na stranách 92-95.

Rozmery v mm. Ceny v EUR bez DPH. Zvláštne vyhotovenie nie je možné vrátiť.



↑ **PDT4G**
chróm, číre sklo



Vid' vysvetlivky k piktogramom na vnútornej zadnej strane obálky.

PDT4 / Pevná stena samostatná s L-kovaním 8 mm bezpečnostné sklo,

štandardná výška 2000 mm, stabilizačná vzpera 1250 mm, chrómované L-kovanie

Priklad objednávacieho kódu: **PDT4 G SM1 10 07**

PDT4 G SM1 10 07 = PUR pevná stena samostatná s L-kovaním, montáž vľavo, výška 2000 mm, šírka zvláštny rozmer, chróm, číre sklo

Zvláštne rozmery

Šírka	Výška	Typ	Montáž	Šírka	Farba	Sklo					
		Kód	G=vľavo D=vpravo	Rozmer	10=chróm	07=číre 22=Durlux	30=Mastercarré 44=Cristal perly 49=satén 51=linia	08=Parsol bronz 53=zrkadlové 55=čierne			
300-1000	2000	PDT4	G	SM1	10	..	536 €	..	654 €	..	710 €
		PDT4	D	SM1	10	..	536 €	..	654 €	..	710 €
	Do 2000 ¹⁾	PDT4	G	SM2	10	..	564 €	..	682 €	..	738 €
		PDT4	D	SM2	10	..	564 €	..	682 €	..	738 €
1001-1600	2000	PDT4	G	SM3	10	..	582 €	..	700 €	..	756 €
		PDT4	D	SM3	10	..	582 €	..	700 €	..	756 €
	Do 2000 ¹⁾	PDT4	G	SM4	10	..	611 €	..	729 €	..	785 €
		PDT4	D	SM4	10	..	611 €	..	729 €	..	785 €

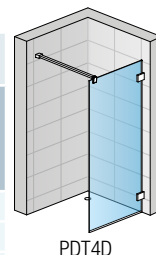

PDT4D

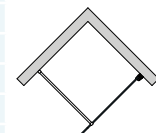

¹⁾ PURmax: Priplatok k cene atypického prevedenia PDT4G(D)SM2(SM4) pri výške

2001 - 2100 mm +10 %

2101 - 2200 mm +20 %

2201 - 2300 mm +30 %

Príplatky

Skosenie / Výrez	Vychádza sa z ceny za zvláštne rozmery	Cena za ks	
Chrómovaný držiak na uterák, šírka 600 mm (na pevnú stenu zvl. rozmeru od 750 mm)			Obj. kód: PS2.10.600 76 €
Sklenená polička, šírka 600 mm (na pevnú stenu zvl. rozmeru od 750 mm)			Obj. kód: PT2.10.600 84 €
Držiak na uterák + polička, šírka 600 mm (na pevnú stenu zvl. rozmeru od 750 mm)			Obj. kód: PST2.10.600 144 €



↑ **SOL**
chróm, číre sklo,
s držiakom uteráka

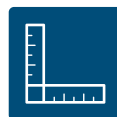

Vid' vysvetlivky k piktogramom na vnútornej zadnej strane obálky.

SOL / Pevná stena samostatná 8 mm bezpečnostné sklo,

2 chrómované stabilizačné vzpery

Príklad objednávacieho kódu: **SOL SM1 10 07**

SOL SM1 10 07 = PUR pevná stena samostatná, výška zvláštný rozmer, šírka zvláštný rozmer, chróm, číre sklo

Zvláštne rozmery

Šírka	Výška	Typ	Šírka	Farba	Sklo					
		Kód	Rozmer	10=chróm	07=číre 22=Durlux	30=Mastercarré 44=Cristal perly 49=satén 51=línia	53=zrkadlové 55=čierne			
1000-1300	Do 2000 ¹⁾	SOL	SM1	10	..	656 €	..	774 €	..	830 €
1301-1600		SOL	SM2	10	..	725 €	..	843 €	..	899 €

¹⁾ PURmax: Príplatok k cene atypického prevedenia SOL SM1 (SM2) pri výške

2001 - 2100 mm +10 %

2101 - 2200 mm +20 %

2201 - 2300 mm +30 %

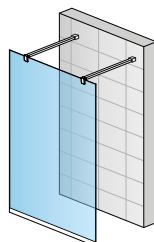

SOL



Príplatky

Chrómovaný držiak na uterák, šírka 600 mm (na pevnú stenu zvl. rozmeru od 750 mm)	Obj. kód: PS2.10.600	76 €
Sklenná polička, šírka 600 mm (na pevnú stenu zvl. rozmeru od 750 mm)	Obj. kód: PT2.10.600	84 €
Držiak na uterák + polička, šírka 600 mm (na pevnú stenu zvl. rozmeru od 750 mm)	Obj. kód: PST2.10.600	144 €



▲ **DUOPG**
chróm, číre sklo

◀ **DUOPG + PDT5P**
chróm, číre sklo



Vid' vysvetlivky k piktogramom na vnútornej zadnej strane obálky.

DUOP / Pevná stena s kratšou stenou v 90°

8 mm bezpečnostné sklo, aluchrómový vyrovnávací profil, chrómovaná stabilizačná vzpera 1250 mm

Príklad objednávacieho kódu: **DUOP G SM1 50 07**

DUOP G SM1 50 07 = PUR pevná stena, montáž vľavo, výška 2000 mm, šírka zvláštny rozmer, aluchróm, číre sklo

Zvláštne rozmery

Šírka dlhšej steny Rozmer A	Šírka kratšej steny v 90° Rozmer B*	Výška	Typ	Montáž	Šírka	Farba	Sklo					
			Kód	G=vľavo D=vpravo	Rozmer	50=aluchróm	07=číre 22=Durlux	30=Mastercarré 44=Cristal perly 49=satén 51=línia	53=zrkadlové 55=čierna			
900-1600	200-900	2000	DUOP	G	SM1	50	..	881 €	..	999 €	..	1 055 €
			DUOP	D	SM1	50			
		Do 2000	DUOP	G	SM2	50	..	962 €	..	1 080 €	..	1 136 €
			DUOP	D	SM2	50			

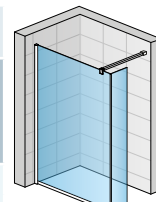

DUOP

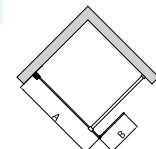

Do objednávky je nutné uviesť, či bude montáž na vaničku alebo na dlažbu (šírka k osi skla). Pozri Tech. informácie na koncu kapitoly PUR.

* Varianta: Šírka B 901 - 1600 mm za 30 % príplatok

PDT5P / Doplnková bočná stena pre montáž s DUOP

8 mm bezpečnostné sklo, aluchrómový vyrovnávací profil, chrómovaná stabilizačná vzpera 1250 mm

Príklad objednávacieho kódu: **PDT5P SM1 50 07**

PDT5P SM1 50 07 = PUR bočná stena, výška 2000 mm, šírka zvláštny rozmer, aluchróm, číre sklo

Zvláštne rozmery

Šírka	Výška	Typ	Šírka	Farba	Sklo					
		Kód	Rozmer	50=aluchróm	07=číre 22=Durlux	30=Mastercarré 44=Cristal perly 49=satén 51=línia	53=zrkadlové 55=čierna			
700-1200	2000	PDT5P	SM1	50	..	553 €	..	671 €	..	727 €
	Do 2000	PDT5P	SM2	50	..	553 €	..	671 €	..	727 €

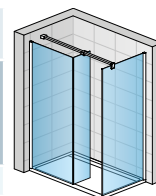

Concept 1
DUOPG + PDT5P

Do objednávky je nutné uviesť variantu Concept 1, 2 alebo 3 a či bude montáž na vaničku alebo na dlažbu (šírka na stred skla). Pozri Technické informácie na konci kapitoly PUR.

Príplatky

Chrómovaný držiak na uterák, šírka 600 mm (na pevnú stenu zvl. rozmeru od 750 mm)	Obj. kód: PS2.10.600	76 €
Sklenená polička, šírka 600 mm (na pevnú stenu zvl. rozmeru od 750 mm)	Obj. kód: PT2.10.600	84 €
Držiak na uterák + polička, šírka 600 mm (na pevnú stenu zvl. rozmeru od 750 mm)	Obj. kód: PST2.10.600	144 €

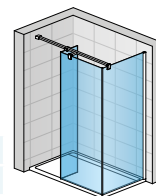

Concept 2
DUOPD + PDT5P

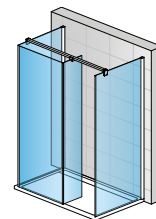

Concept 3
DUOPG
+ 2x PDT5P



↑ TRIO
chróm, číre sklo,
s držiakom uteráka



Vid' vysvetlivky k piktogramom na vnútornej zadnej strane obálky.

TRIO / Pevná stena s 2 kratšími stenami v 90° 8 mm bezpečnostné sklo, aluchromové spojovacie profily, 2 chrómované stabilizačné vzpery 1250 mm

Príklad objednávacieho kódu: **TRIO SM1 10 07**

TRIO SM1 10 07 = PUR pevná stena, výška 2000 mm, šírka zvláštny rozmer, chróm, číre sklo

Zvláštne rozmery

Šírka dlhšej steny Rozmer A	Šírka kratších stien v 90° Rozmer B	Výška	Typ	Šírka	Farba	Sklo					
			Kód	Rozmer	10=chróm	07=číre 22=Durlux	30=Mastercarré 44=Cristal perly 49=satén 51=línia	53=zrkadlové 55=čierna			
900-1600	200-600	2000	TRIO	SM1	10	..	948 €	..	1 066 €	..	1 122 €
		Do 2000	TRIO	SM2	10	..	1 021 €	..	1 139 €	..	1 195 €

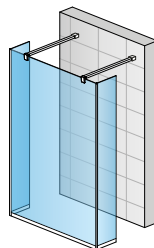

TRIO

Do objednávky je nutné uviesť, či bude montáž na vaničku alebo na dlažbu (šírka k osi skla). Pozri Tech. informácie na koncu kapitoly PUR.

Príplatky

Chrómovaný držiak na uterák, šírka 600 mm (na pevnú stenu zvl. rozmeru od 750 mm)	Obj. kód: PS2.10.600	76 €
Sklenená polička, šírka 600 mm (na pevnú stenu zvl. rozmeru od 750 mm)	Obj. kód: PT2.10.600	84 €
Držiak na uterák + polička, šírka 600 mm (na pevnú stenu zvl. rozmeru od 750 mm)	Obj. kód: PST2.10.600	144 €

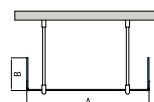



↑ **EST1**
aluchróm, číre sklo



Vid' vysvetlivky k piktogramom na vnútornej zadnej strane obálky.

EST1 / Pevná stena samostatná 6 mm bezpečnostné sklo, stabilizačná vzpera

Príklad objednávacieho kódu: **EST1 0750 50 07**

EST1 075 50 07 = ESCURA pevná stena samostatná, šírka 750 mm, výška 2000 mm, aluchróm, číre sklo

Štandardné rozmery

Šírka	Výška	Typ	Šírka	Farba	Sklo	
		Kód	Rozmer	50=aluchróm	07=číre	
700	2000	EST1	0700	50	07	321 €
750	2000	EST1	0750	50	07	326 €
800	2000	EST1	0800	50	07	336 €
900	2000	EST1	0900	50	07	347 €
1000	2000	EST1	1000	50	07	357 €
1200	2000	EST1	1200	50	07	378 €

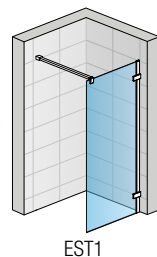

EST1

Skutočná šírka (na hranu skla) je o 49 - 34 mm menšia ako šírka v objednávacom kóde - pozri tabuľku Prestaviteľné šírky na tejto stránke.

Zvláštne rozmery

Šírka	Výška	Typ	Šírka	Farba	Sklo	Cena
700-1200	2000	EST1	SM1	50	07	399 €

Zásteny s červeno vyznačeným objednávacím kódom sa držia sklodom.

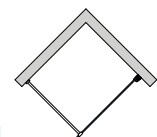

Prestaviteľné šírky

	Šírka	Pevná stena (šírka od steny k vonkajšej hrane skla) (-49 mm; -34 mm)
Štandardné rozmery	700	651-666
	750	701-716
	800	751-766
	900	851-866
	1000	951-966
	1200	1151-1166
		(-15 mm; +0 mm)
Zvláštne rozmery	Napr. 865	850-865

Technické informácie na stranách 110-111.

Rozmery v mm. Ceny v EUR bez DPH. Zvláštne vyhotovenie nie je možné vrátiť.



BTK1 - stropná vzpera



BTK1 - stabilizačná vzpera



▲ **TOPF + BTK1**
stabilizačná vzpera,
aluchróm, číre sklo

◀ **TOPF + BTK1**
stropná vzpera,
aluchróm, číre sklo

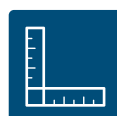

Vid' vysvetlivky k piktogramom na vnútornej zadnej strane obálky.

TOPF / Pevná stena samostatná* 6 mm bezpečnostné sklo, bez kotviaceho profilu a vzpery

** K samostatnej pevnej stene je vždy nutné objednať vzperu BTK1.

Príklad objednávacieho kódu: **TOPF 0700 01 07**

TOPF 0700 01 07 = TOP-LINE pevná stena, šírka 700 mm, výška 1900 mm, matný elox, číre sklo

Štandardné rozmery

Šírka	Výška	Typ	Šírka	Farba	Sklo	
		Kód	Rozmer	01=matný elox 04=biela 50=aluchróm SF=sanitárne farby*	07=číre 22=Durlux (iba š. 800, 900, 1000) 22=Durlux	30=Mastercarré 44=Cristal perly 49=Satén 51=línia
700	1900	TOPF	0700	186 € .. 239 €
750	1900	TOPF	0750	188 € .. 241 €
800	1900	TOPF	0800	195 € .. 248 €
900	1900	TOPF	0900	204 € .. 257 €
1000	1900	TOPF	1000	217 € .. 270 €
1200	1900	TOPF	1200	228 € .. 281 €

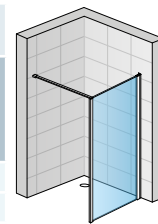

TOPF + BTK1 stabilizačná vzpera

Zvláštne rozmery

Šírka	Výška	Typ	Šírka	Farba	Cena
250-800	do 1900	TOPF	SM1	..	235 € .. 288 €
801-1200	do 1900	TOPF	SM2	..	275 € .. 328 €

Tovar s červenou vyznačeným objednávacím kódom sa drží skladom.

Dodací čas 1 týždeň: TOPF07000407, TOPF07505007, TOPF08000107, TOPF08000407, TOPF09000107, TOPF09000407, TOPF10000407, TOPF12000407

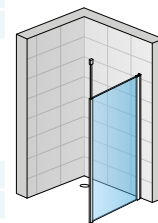

TOPF + BTK1 stropná vzpera

BTK1 / Stropná alebo stabilizačná vzpera + kotviaci a ukončovací profil

Teleskopická stropná alebo stabilizačná vzpera s možnosťou skrátenia na mieru, obe prevedenia v jednej sade. Dĺžka stabilizačnej / stropnej vzpery 1900 mm. Maximálna výška stropu pre kotvenie je 2500 mm.

Určené pre pevnú stenu TOPF samostatne stojacu.

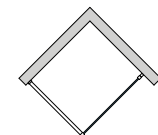

Príklad objednávacieho kódu: **BTK1 .01. 1900**

BTK1.01.1900 = Stropná alebo stabilizačná vzpera (sada s profilmi) matný elox, výška 1900 mm

Výška	Typ	Farba	Výška	Cena
1900	BTK1	01=matný elox 04=biela 50=aluchróm SF=sanitárne farby*	1900	82 €
Do 1900	BTK1	...	SM1	82 €

Príplatky

Skosenie / Výrez	Vychádza sa z ceny za zvláštne rozmery	Cena za ks	76 €
------------------	--	------------	------

Prestaviteľné šírky

Štandardné rozmery	Šírka	Pevná stena (Šírka od steny k vonkajšej hrane profilu) (-25 mm; 0 mm)
	700	675-700
750	725-750	
800	775-800	
900	875-900	
1000	975-1000	
1200	1175-1200	
Zvláštne rozmery	Napr. 865	(-10 mm; +15 mm) 855-880

Technické informácie na stranách 224-225.

Rozmery v mm. Ceny v EUR bez DPH. Zvláštne vyhotovenie nie je možné vrátiť.



BTK2 - stropná vzpera



BTK2 - stabilizačná vzpera



▲ **TOPF + BTK2**
otočný diel v 90°,
stabilizačná vzpera,
aluchróm, číre sklo

◀ **TOPF + BTK2**
otočný diel v 90°,
stropná vzpera,
aluchróm, číre sklo



Vid' vysvetlivky k piktogramom na vnútornej zadnej strane obálky.

TOPF / Pevná stena samostatná* 6 mm bezpečnostné sklo, bez kotviaceho profilu a vzpery

Montážny set BTK2 nie je súčasťou pevnej steny. Objednávajúte ho samostatne.

Príklad objednávacieho kódu: **TOPF 0700 01 07**

TOPF 0700 01 07 = TOP-LINE pevná stena, šírka 700 mm, výška 1900 mm, matný elox, číre sklo

Štandardné rozmery

Šírka	Výška	Typ	Šírka	Farba	Sklo	
		Kód	Rozmer	01=matný elox 04=biela 50=aluchróm SF=sanitárne farby*	07=číre 22=Durlux (iba š. 800, 900, 1000) 22=Durlux	30=Mastercarré 44=Cristal perly 49=Satén 51=línia
700	1900	TOPF	0700	186 € .. 239 €
750	1900	TOPF	0750	188 € .. 241 €
800	1900	TOPF	0800	195 € .. 248 €
900	1900	TOPF	0900	204 € .. 257 €
1000	1900	TOPF	1000	217 € .. 270 €
1200	1900	TOPF	1200	228 € .. 281 €

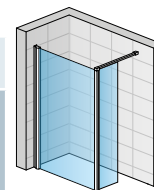

TOPF + BTK2 stabilizačná vzpera

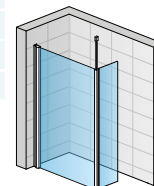

TOPF + BTK2 stropná vzpera

Zvláštne rozmery

Šírka	Výška	Typ	Šírka	Farba	Sklo	
250-800	do 1900	TOPF	SM1	235 € .. 288 €
801-1200	do 1900	TOPF	SM2	275 € .. 328 €

Tovar s červenou vyznačeným objednávacím kódom sa drží skladom.

Dodací čas 1 týždeň: TOPF07000407, TOPF070505007, TOPF08000107, TOPF08000407, TOPF09000107, TOPF09000407, TOPF10000407, TOPF12000407

BTK2 / Montážny set s krátkou otočnou stenou v 90° 6 mm bezpečnostné sklo

Stropná alebo stabilizačná vzpera, kotviaci a spojovací profil + krátká otočná stena. Dĺžka stropnej / stabilizačnej vzpery 1500 mm. Maximálna výška stropu pre kotvenie je 2500 mm.

Určené pre pevnú stenu TOPF samostatne stojacu.

Príklad objednávacieho kódu: **BTK2 0437 01 07**

BTK2 0437 01 07 = krátká otočná stena 90°, šírka 437 mm, výška 1900 mm, stabilizačná / stropná vzpera, matný elox, číre sklo

Štandardné rozmery

Šírka	Výška	Typ	Šírka	Farba	Sklo	
		Kód	Rozměr	01=matný elox 04=biela 50=aluchróm SF=sanitárne farby*	07=číre 22=Durlux	30=Mastercarré 44=Cristal perly 49=Satén 51=línia
437	1900	BTK2	0437	230 € .. 283 €

Zvláštne rozmery

Šírka	Výška	Typ	Šírka	Farba	Sklo	
200-600	do 1900	BTK2	SM1	265 € .. 318 €

Príplatky

Skosenie / Výrez	Vychádza sa z ceny za zvláštne rozmery	Cena za ks	76 €
------------------	--	------------	------

Prestaviteľné šírky

	Šírka	Pevná stena (Šírka od steny k vonkajšej hrane profilu) (-25 mm; 0 mm)
Štandardné rozmery	700	675-700
	750	725-750
	800	775-800
	900	875-900
	1000	975-1000
	1200	1175-1200
		(-10 mm; +15 mm)
Zvláštne rozmery	Napr. 865	855-880

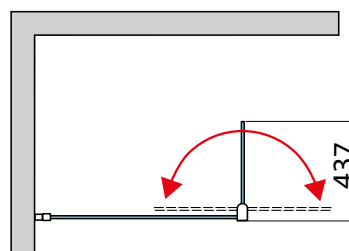



BTK3 - stropná vzpera



BTK3 - stabilizačná vzpera



▲ **TOPF + BTK3**
otočný diel v 180°,
stabilizačná vzpera,
aluchróm, číre sklo

◀ **TOPF + BTK3**
otočný diel v 180°,
stropná vzpera,
aluchróm, číre sklo



Vid' vysvetlivky k piktogramom na vnútornej zadnej strane obálky.

TOPF / Pevná stena samostatná* 6 mm bezpečnostné sklo, bez kotviaceho profilu a vzpery

Montážny set BTK3 nie je súčasťou pevnej steny. Objednávajú ho samostatne.

Príklad objednávacieho kódu: **TOPF 0700 01 07**

TOPF 0700 01 07 = TOP-LINE pevná stena, šírka 700 mm, výška 1900 mm, matný elox, číre sklo

Štandardné rozmery

Šírka	Výška	Typ	Šírka	Farba	Sklo	
		Kód	Rozmer	01=matný elox 04=biela 50=aluchróm SF=sanitárne farby*	07=číre 22=Durlux (iba š. 800, 900, 1000) 22=Durlux	30=Mastercarré 44=Cristal perly 49=Satén 51=línia
700	1900	TOPF	0700	186 € .. 239 €
750	1900	TOPF	0750	188 € .. 241 €
800	1900	TOPF	0800	195 € .. 248 €
900	1900	TOPF	0900	204 € .. 257 €
1000	1900	TOPF	1000	217 € .. 270 €
1200	1900	TOPF	1200	228 € .. 281 €

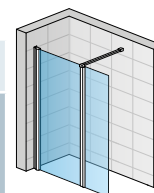

TOPF + BTK3 stabilizačná vzpera

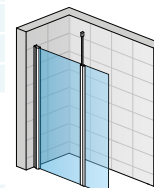

TOPF + BTK3 stropná vzpera

Zvláštne rozmery

Šírka	Výška	Typ	Šírka	Farba	Sklo	
250-800	do 1900	TOPF	SM1	235 € .. 288 €
801-1200	do 1900	TOPF	SM2	275 € .. 328 €

Tovar s červenou vyznačeným objednávacím kódom sa drží sklodom.

Dodací čas 1 týždeň: TOPF07000407, TOPF07505007, TOPF08000107, TOPF08000407, TOPF09000107, TOPF09000407, TOPF10000407, TOPF12000407

BTK3 / Montážny set s krátkou otočnou stenou v 180° 6 mm bezpečnostné sklo

Stropná alebo stabilizačná vzpera, kotviaci a spojovací profil + krátká otočná stena. Dĺžka stropnej / stabilizačnej vzpery 1500 mm.

Maximálna výška stropu pre kotvenie je 2500mm.

Určené pre pevnú stenu TOPF samostatne stojacu.

Príklad objednávacieho kódu: **BTK3 0400 01 07**

BTK3 0400 01 07 = krátká otočná stena 180°, šírka 400 mm, výška 1900 mm, stabilizačná / stropná vzpera, matný elox, číre sklo

Štandardné rozmery

Šírka	Výška	Typ	Šírka	Farba	Sklo	
		Kód	Rozmer	01=matný elox 04=biela 50=aluchróm SF=sanitárne farby*	07=číre 22=Durlux	30=Mastercarré 44=Cristal perly 49=Satén 51=línia
400	1900	BTK3	0400	240 € .. 303 €

Zvláštne rozmery

Šírka	Výška	Typ	Šírka	Farba	Sklo	
200-600	do 1900	BTK3	SM1	278 € .. 341 €

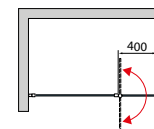

Príplatky

Skosenie / Výrez	Vychádza sa z ceny za zvláštne rozmery	Cena za ks	76 €
------------------	--	------------	------

Prestaviteľné šírky

	Šírka	Pevná stena (Šírka od steny k vonkajšej hrane profilu) (-25 mm; 0 mm)
Štandardné rozmery	700	675-700
	750	725-750
	800	775-800
	900	875-900
	1000	975-1000
	1200	1175-1200
		(-10 mm; +15 mm)
Zvláštne rozmery	Napr. 865	855-880

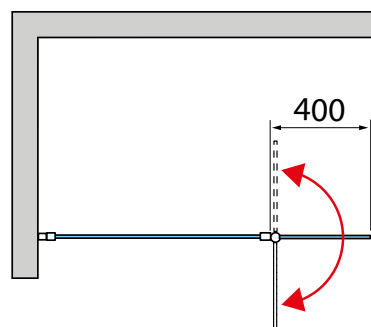

Pohodlné sprchovanie aj v malých kúpeľniach, kde nie je miesto pre samostatný sprchovací kút - to nie je s vaňovými zástenami SanSwiss žiadny problém. Tieto vaňové zásteny Vám môžeme ponúknuť takmer vo všetkých našich typových radoch. Jednodielne, dvojdielne alebo trojdielne, rámové alebo bezrámové. Rozhodujúce je, aké je želanie zákazníka.

Vaňové zásteny

Strana

MELIA	292-293
SWING-LINE	294-297
SOLINO	298-301
TOP-LINE	302-311



Elegantné riešenie: jednokrídlová vaňová zástena s pevnou stenou v rovine zo série SWING-LINE.



Praktické a flexibilné riešenie: vaňová zástena z rady TOP-LINE.



VAŇOVÉ ZÁSTENY

Komfortné sprchovanie v malých kúpeľňách



↑ **MEB1G**
chróm, číre sklo



Vid' vysvetlivky k piktogramom na vnútornej zadnej strane obálky.

MEB1 / Jednokrídlová vaňová zástena 8 mm bezpečnostné sklo, chrómované pánty, 180° otváranie s rastrovaním, madlo vystúpené aj na vnútornej strane

Príklad objednávacieho kódu: **MEB1 G 0700 10 07**

MEB1 G 0700 10 07 = MELIA jednokrídlová vaňová zástena, pánty vľavo, šírka 700 mm, chróm, číre sklo, výška 1400 mm

Štandardné rozmery

Šírka skla	Výška	Typ		Šírka	Farba	Sklo					
		Kód	Pánty G=vľavo D=vpravo			Rozmer	10=chróm	07=číre	30=Mastercarré 44=Cristal perly 49=satén	53=zrkadlové 55=čierné	
700	1400	MEB1	G	0700	10	..	519 €	..	648 €	..	708 €
		MEB1	D	0700	10
750	1400	MEB1	G	0750	10	..	527 €	..	657 €	..	716 €
		MEB1	D	0750	10
800	1400	MEB1	G	0800	10	..	533 €	..	662 €	..	721 €
		MEB1	D	0800	10
850	1400	MEB1	G	0850	10	..	541 €	..	670 €	..	729 €
		MEB1	D	0850	10

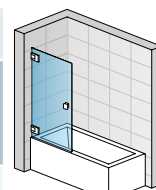

MEB1G

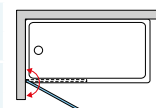

Zvláštne rozmery

Šírka skla	Výška	Typ		Šírka	Farba	Sklo					
		Kód	Pánty G=vľavo D=vpravo	Rozmer	10=chróm	07=číre	30=Mastercarré 44=Cristal perly 49=satén	53=zrkadlové 55=čierné			
Do 1200	Do 1600	MEB1	G	SM1	10	..	619 €	..	748 €	..	807 €
		MEB1	D	SM1	10	..	619 €	..	748 €	..	807 €

Príplatky

Skosenie / Výrez	Vychádza sa z ceny za zvláštne rozmery	Cena za ks	76 €
------------------	--	------------	------



↑ **SLB1G**
aluchróm, číre sklo



Vid' vysvetlivky k piktogramom na vnútornej zadnej strane obálky.

SLB1 / Jednokrídlová vaňová zástena 6 mm bezpečnostné sklo, otváranie von aj dovnútra, chrómované plastové dieliky aj u bieleho a eloxovaného rámu

Príklad objednávacieho kódu: **SLB1 G 0700 01 07** = SWING-Line jednokrídlová vaňová zástena, montáž vľavo, šírka 700 mm, výška 1500 mm, matný elox, číre sklo

Štandardné rozmery

Šírka celková	Šírka skla	Výška	Typ	Montáž	Šírka Rozmer	Farba 01=matný elox 04=biela 50=aluchróm SF=sanitárne farby	Sklo					
			Kód	G=vľavo D=vpravo			07=číre 22=Durlux	30=Mastercarré 44=Cristal perty	53=zrkadlové 55=čierné			
700	619	1500	SLB1	G	0700	263 €	..	374 €	..	411 €
			SLB1	D	0700	263 €	..	374 €	..	411 €
750	669	1500	SLB1	G	0750	273 €	..	384 €	..	421 €
			SLB1	D	0750	273 €	..	384 €	..	421 €
800	719	1500	SLB1	G	0800	280 €	..	391 €	..	428 €
			SLB1	D	0800	280 €	..	391 €	..	428 €

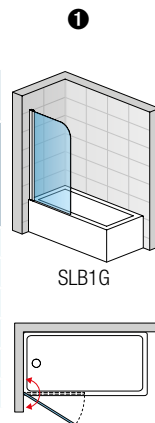

Zvláštne rozmery

Šírka	Výška	Typ	Montáž	Šírka Rozmer	Farba	Sklo	Cena
500-1000	1500	SLB1	G	SM1	342 € .. 453 € .. 490 €
		SLB1	D	SM1	342 € .. 453 € .. 490 €

* Sanitárne farby, vrátane BLACK-Line, pozri začiatok cenníka.

Príplatky

Skosenie / Výrez	Vychádza sa z ceny za zvláštne rozmery	Cena za ks	76 €
------------------	--	------------	------

Prestaviteľné šírky

Štandardné rozmery	Šírka	Vaňová zástena (-15 mm; +10 mm)
	700	685-710
750	735-760	
800	785-810	
Zvláštne rozmery	Napr. 865	850-875

Technické informácie pozri strana 150-151.

Rozmery v mm. Ceny v EUR bez DPH. Zvláštne vyhotovenie nie je možné vrátiť.



↑ **SLB13G**
aluchróm, číre sklo



Vid' vysvetlivky k piktogramom na vnútornej zadnej strane obálky.

SLB13 / Jednokrídlová vaňová zástena s pevnou stenou v rovine 6 mm bezpečnostné sklo, rohová vzpera, otváranie von aj dovnútra, chrómované plastové dieliky aj u bieloého a eloxovaného rámu

Príklad objednávacieho kódu: **SLB13 G 090 01 07**

SLB13 G 090 01 07 = SWING-Line jednokrídlová vaňová zástena s pevnou stenou v rovine, montáž vľavo, šírka 900 mm, výška 1500 mm, matný elox, číre sklo

Štandardné rozmery

Šírka celková	Šírka pevnej steny	Výška	Typ	Montáž	Šírka	Farba	Sklo					
			Kód	G=vľavo D=vpravo			Rozmer	01=matný elox 04=biela 50=aluchróm SF=sanitárne farby	07=číre 22=Durlux	30=Mastercarré 44=Cristal perty	53=zrkadlové 55=čierne	
900	250	1500	SLB13	G	090	348 €	..	459 €	..	496 €
			SLB13	D	090	348 €	..	459 €	..	496 €
1000	350	1500	SLB13	G	100	365 €	..	476 €	..	513 €
			SLB13	D	100	365 €	..	476 €	..	513 €
1100	350	1500	SLB13	G	110	378 €	..	489 €	..	526 €
			SLB13	D	110	378 €	..	489 €	..	526 €
1200	450	1500	SLB13	G	120	391 €	..	502 €	..	539 €
			SLB13	D	120	391 €	..	502 €	..	539 €

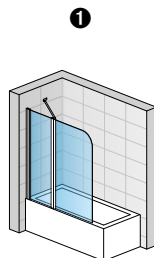

SLB13G

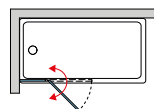

Zvláštne rozmery

Šírka celková	Výška	Typ	Montáž	Šírka	Farba	Sklo	Cena
600-1200	1500	SLB13	G	SM1	447 €
		SLB13	D	SM1	447 €

* Sanitárne farby, vrátane BLACK-Line, pozri začiatok cenníka.

Príplatky

Skosenie / Výrez	Vychádza sa z ceny za zvláštne rozmery	Cena za ks	76 €
------------------	--	------------	------

Prestaviteľné šírky

Štandardné rozmery	Šírka	Vaňová zástena (-15 mm; +10 mm)
	900	885-910
1000	985-1010	
1100	1085-1110	
1200	1185-1210	
Zvláštne rozmery	Napr. 865	850-875

Technické informácie pozri strana 150-151.

Rozmery v mm. Ceny v EUR bez DPH. Zvláštne vyhotovenie nie je možné vrátiť.



↑ **SOLB1**
aluchróm, číre sklo



Vid' vysvetlivky k piktogramom na vnútornej zadnej strane obálky.

SOLB1 / Jednokrídlová vaňová zástena 6 mm bezpečnostné sklo,

180° otváranie

Priklad objednávacieho kódu: **SOLB1** **0750** **01** **07**

SOLB1 0750 01 07 = SOLINO jednokrídlová vaňová zástena, šírka 750 mm, výška 1500 mm, matný elox, číre sklo

Štandardné rozmery

Šírka celková A	Šírka skla B	Výška	Typ	Šírka	Farba	Sklo	
			Kód	Rozmer	01=matný elox 04=biela 50=aluchróm	07=číre	
750	685	1500	SOLB1	0750	..	07	247 €
850	785	1500	SOLB1	0850	..	07	272 €

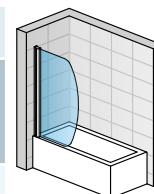

SOLB1

Vaňová zástena je symetrická a možno ju namontovať vpravo i vľavo.
Uvedená šírka zodpovedá šírke najširšej časti skla.

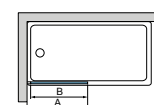
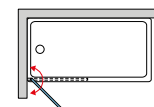

Prestaviteľné šírky

	Šírka	Vaňová zástena (-20 mm; +0 mm)
Štandardné rozmery	750	730 - 750
	850	830 - 850



↑ **SOLB2**
aluchróm, číre sklo



SOLB2 / Dvojdielna skladacia zástena 6 mm bezpečnostné sklo, otváranie 90° von aj dovnútra, chrómované pánty, integrované pánty sklo-sklo s otváraním len von.

Príklad objednávacieho kódu: **SOLB2 G 090 50 07** = SOLINO dvojdielna skladacia zástena, montáž vľavo, šírka 900 mm, výška 1500 mm, aluchróm, číre sklo

Štandardné rozmery

Šírka	Výška	Šírka skla B	Typ	Montáž	Šírka	Farba	Sklo	
			Kód	G=vľavo D=vpravo	Rozmer	50=aluchróm	07=číre	
900	1500	511	SOLB2	G	090	50	07	315 €
			SOLB2	D	090	50	07	
1000	1500	561	SOLB2	G	100	50	07	325 €
			SOLB2	D	100	50	07	
1100	1500	611	SOLB2	G	110	50	07	335 €
			SOLB2	D	110	50	07	
1200	1500	661	SOLB2	G	120	50	07	340 €
			SOLB2	D	120	50	07	

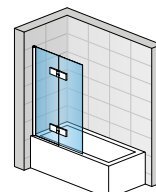

SOLB2G

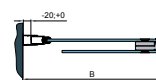
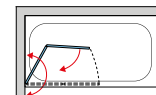

Zásteny s červeno vyznačeným objednávacím kódom sa držia sklodom.

Prestaviteľné šírky

	Šírka	Vaňová zástena (-20 mm; +0 mm)
Štandardné rozmery	900	880 - 900
	1000	980 - 1000
	1100	1080 - 1100
	1200	1180 - 1200



↑ **TOPB2 + TOPV**
aluchróm, číre sklo

← **TOPB2**
aluchróm, číre sklo



Vid' vysvetlivky k piktogramom na vnútornej zadnej strane obálky.

TOPB2 / Vaňové posuvné dvere s pevnou stenou v rovine 6 mm bezpečnostné sklo,

magnetické tesnenie, chrómované plastové dieliky a madlo aj u bieleho a eloxovaného rámu

Príklad objednávacieho kódu: **TOPB2 1600 01 07**

TOPB2 1600 01 07 = TOP-Line vaňové dvere s pev. st. v rovine, šírka 1600 mm, výška 1500 mm, matný elox, číre sklo

Štandardné rozmery - výška 1500 mm

Šírka	Šírka vstupu	Šírka pevného dielu	Typ	Šírka	Farba	Sklo		
			Kód	Rozmer	01=matný elox 04=biela 50=aluchróm SF=sanitárne farby	07=číre 22=Durlux	30=Mastercarré 44=Cristal perly 49=Satén	
1600	680	796	TOPB2	1600	351 €	450 €
1700	730	846	TOPB2	1700	361 €	460 €
1800	780	896	TOPB2	1800	370 €	469 €

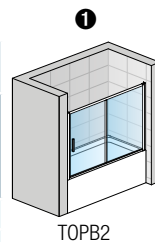

TOPB2

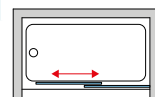

Zvláštne rozmery

Šírka	Výška	Typ	Šírka	Farba	Sklo
1200-1800	1500	TOPB2	SM1	..	476 € .. 575 €

TOPV / Bočná stena vaňová 6 mm bezpečnostné sklo

Príklad objednávacieho kódu: **TOPV 0700 01 07**

TOPV 0700 01 07 = TOP-Line bočná stena, šírka 700 mm, výška 1500 mm, matný elox, číre sklo

Štandardné rozmery

Šírka	Výška	Typ	Šírka	Farba	Sklo	
		Kód	Rozmer	01=matný elox 04=biela 50=aluchróm SF=sanitárne farby	07=číre 22=Durlux	30=Mastercarré 44=Cristal perly 49=Satén
700	1500	TOPV	0700	150 € .. 205 €
750	1500	TOPV	0750	152 € .. 207 €
800	1500	TOPV	0800	161 € .. 216 €

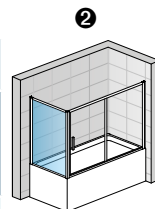

TOPV + TOPB2

* Sanitárne farby vid' začiatoch cenníka.

Zvláštne rozmery

Šírka	Výška	Typ	Šírka	Farba	Sklo
250-800	1500	TOPV	SM1	..	228 € .. 283 €
801-1200	1500	TOPV	SM2	..	268 € .. 323 €

Príplatky

Skosenie / Výrez	Vychádza sa z ceny za zvláštne rozmery	Cena za ks	76 €
------------------	--	------------	------

Prestaviteľné šírky

	Šírka	1	2	
		Dvere v nike (-25 mm; +25 mm)	Dvere +bočná stena v 90° (-15 mm; +10 mm)	Bočná stena v 90° (-15 mm; +10 mm)
Štandardné rozmery	700	---		685 - 710
	750	---		735 - 760
	800	---		785 - 810
	1600	1575 - 1625	1585 - 1610	---
	1700	1675 - 1725	1685 - 1710	---
	1800	1775 - 1825	1785 - 1810	---
Zvláštne rozmery	Napr.: 1125	(-25 mm; +25 mm) 1100 - 1150	(-15 mm; +10 mm) 1110 - 1135	(-15 mm; +10 mm) 1110 - 1135

Technické informácie pozri strana 224-225.

Rozmery v mm. Ceny v EUR bez DPH. Zvláštne vyhotovenie nie je možné vrátiť.



↑ **TOW3 + TOPV**
aluchróm, číre sklo

**SAFETY
GLASS**
6 mm/
3 mm

4

Standard
1500 mm

Maximum
1800 mm

max.
1200 mm



**AQUA
PERLE**



TOW3 / Trojdielne posuvné dvere vaňové 3 mm bezpečnostné sklo,

magnetické tesnenie, možnosť odklopenia dverí pre jednoduché čistenie, chrómované plastové diely i u bieleho a eloxovaného rámu, vrátane antiplakovej úpravy Aquaperle

Príklad objednávacieho kódu: **TOW3 G 1700 01 07**

TOW3 G 1700 01 07 = TOP-Line trojdielne posuvné dvere, blokovaná strana vľavo, šírka 1700 mm, výška 1500 mm, matný elox, číre sklo

Štandardné rozmery - výška 1500 mm

Šírka	Šírka vstupu	Šírka pevného dielu	Typ	Blokovaná strana	Šírka	Farba	Sklo			
			Kód	G=vľavo D=vpravo	Rozmer	01=matný elox 04=biela 50=aluchróm SF=sanitárne farby*	07=číre 22=Durlux	30=Mastercarré 44=Cristal perly 49=Satén		
1500	875	533	TOW3	G	1500	347 €	..	402 €
			TOW3	D	1500	347 €	..	402 €
1600	943	567	TOW3	G	1600	357 €	..	409 €
			TOW3	D	1600	357 €	..	409 €
1700	1007	600	TOW3	G	1700	368 €	..	423 €
			TOW3	D	1700	368 €	..	423 €
1800	1073	633	TOW3	G	1800	378 €	..	433 €
			TOW3	D	1800	378 €	..	433 €

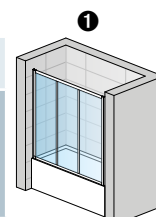

TOW3

Do objednávky je nutné uviesť, či blokovaná strana bude vpravo alebo vľavo.

Zvláštne rozmery

Šírka	Výška	Typ	Blokovaná strana	Šírka	Farba	Sklo			
1000 - 1800	1400 - 1500	TOW3	G	SM1	492 €	..	547 €
		TOW3	D	SM1	492 €	..	547 €

Do objednávky je nutné uviesť, či blokovaná strana bude vpravo alebo vľavo.

TOPV / Bočná stena vaňová 6 mm bezpečnostné sklo

Príklad objednávacieho kódu: **TOPV 0700 01 07**

TOPV 0700 01 07 = TOP-Line bočná stena, šírka 700 mm, výška 1500 mm, matný elox, číre sklo

Štandardné rozmery

Šírka	Výška	Typ	Šírka	Farba	Sklo			
		Kód	Rozmer	01=matný elox 04=biela 50=aluchróm SF=sanitárne farby*	07=číre 22=Durlux	30=Mastercarré 44=Cristal perly 49=Satén		
700	1500	TOPV	0700	150 €	..	205 €
750	1500	TOPV	0750	152 €	..	207 €
800	1500	TOPV	0800	161 €	..	216 €

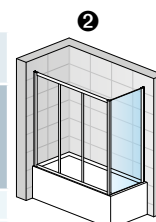

TOW3 + TOPV

Zvláštne rozmery

Šírka	Výška	Typ	Šírka	Farba	Sklo			
250-800	1500	TOPV	SM1	228 €	..	283 €
801-1200	1500	TOPV	SM2	268 €	..	323 €

* Sanitárne farby vid' začiatok cenníka.

Príplatky

Skosenie / Výrez	Vychádza sa z ceny za zvláštne rozmery	Cena za ks	76 €
------------------	--	------------	------

Prestaviteľné šírky

	Šírka	1	2	
		Dvere v nike (-25 mm; +25 mm)	Dvere +bočná stena v 90° (-15 mm; +10 mm)	Bočná stena v 90° (-15 mm; +10 mm)
Štandardné rozmery	700	---		685 - 710
	750	---		735 - 760
	800	---		785 - 810
	1500	1475 - 1525	1485 - 1510	---
	1600	1575 - 1625	1585 - 1610	---
	1700	1675 - 1725	1685 - 1710	---
	1800	1775 - 1825	1785 - 1810	---
Zvláštne rozmery	Napr.: 1125	(-25 mm; +25 mm) 1100 - 1150	(-15 mm; +10 mm) 1110 - 1135	(-15 mm; +10 mm) 1110 - 1135

Technické informácie pozri strana 224-225.

Rozmery v mm. Ceny v EUR bez DPH. Zvláštne vyhotovenie nie je možné vrátiť.



BTVK1 - stropná vzpera

BTVK1 - stabilizačná vzpera



▲ **TOPV + BTVK1**
stabilizačná vzpera,
aluchróm, číre sklo

◀ **TOPV + BTVK1**
stropná vzpera,
aluchróm, číre sklo



TOPV / Jednokrídlová vaňová zástena 6 mm bezpečnostné sklo

K samostatnej vaňovej zástene je vždy nutné objednať vzperu BTVK1.

Príklad objednávacieho kódu: **TOPV 0700 01 07**

TOPV 070 01 07 = TOP-LINE jednokrídlová vaňová zástena, šírka 700 mm, výška 1500 mm, matný elox, číre sklo

Štandardné rozmery

Šírka	Výška	Typ	Šírka	Farba	Sklo			
		Kód	Rozmer	01=matný elox 04=biela 50=aluchróm SF=sanitárne farby*	07=číre 22=Durlux	30=Mastercarré 44=Cristal perly 49=Satén		
700	1500	TOPV	0700	150 €	..	205 €
750	1500	TOPV	0750	152 €	..	207 €
800	1500	TOPV	0800	161 €	..	216 €
900	1500	TOPV	0900	173 €	..	228 €
1000	1500	TOPV	1000	184 €	..	239 €
1200	1500	TOPV	1200	207 €	..	262 €

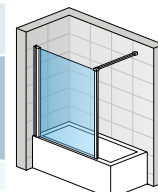

TOPV + BTVK1 stabilizačná vzpera

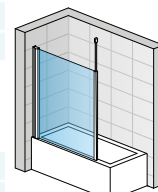

TOPV + BTVK1 stropná vzpera

Zvláštne rozmery

Šírka	Výška	Typ	Šírka	Farba				
250-800	1500	TOPV	SM1	228 €	..	283 €
801-1200	1500	TOPV	SM2	268 €	..	323 €

* Sanitárne farby vid' začiatok cenníka.

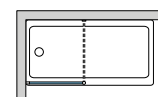

BTVK1 / Stropná alebo stabilizačná vzpera + kotviaci a ukončovací profil

Teleskopická stropná vzpera alebo stabilizačná vzpera s možnosťou skrátenia na mieru, obe prevedenia v jednej sade. Maximálna výška stropu pre kotvenie je 2900 mm.

Určené pre vaňovú zástenu TOPV.

Príklad objednávacieho kódu: **BTVK1 .01. 1500**

BTVK1.01.1500 = Stropná alebo stabilizačná vzpera (sada s profilmi), matný elox, dĺžka 1500 mm

Dĺžka stropnej / stabilizačnej vzpery	Typ	farba	Dĺžka	Cena
1500	Kód	01=matný elox 04=biela 50=aluchróm SF=sanitárne farby*	Rozmer	
	BTVK1	...	1500	84 €



BTVK2 - stropná vzpera



BTVK2 - stabilizačná vzpera



▲ **TOPV + BTVK2**
stabilizačná vzpera,
aluchróm, číre sklo

◀ **TOPV + BTVK2**
stropná vzpera,
aluchróm, číre sklo



TOPV / Jednokrídlová vaňová zástena 6 mm bezpečnostné sklo

K samostatnej vaňovej zástene je vždy nutné objednať vzperu BTVK2.

Príklad objednávacieho kódu:

TOPV	0700	01	07
------	------	----	----

TOPV 070 01 07 = TOP-LINE jednokrídlová vaňová zástena, šírka 700 mm, výška 1500 mm, matný elox, číre sklo

Štandardné rozmery

Šírka	Výška	Typ	Šírka	Farba	Sklo			
		Kód	Rozmer	01=matný elox 04=biela 50=aluchróm SF=sanitárne farby*	07=číre 22=Durlux	30=Mastercarré 44=Cristal perly 49=Satén		
700	1500	TOPV	0700	150 €	..	205 €
750	1500	TOPV	0750	152 €	..	207 €
800	1500	TOPV	0800	161 €	..	216 €
900	1500	TOPV	0900	173 €	..	228 €
1000	1500	TOPV	1000	184 €	..	239 €
1200	1500	TOPV	1200	207 €	..	262 €

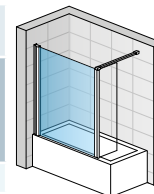

TOPV + BTVK2

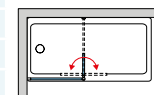

Zvláštne rozmery

Šírka	Výška	Typ	Šírka	Farba				
250-800	1500	TOPV	SM1	228 €	..	283 €
801-1200	1500	TOPV	SM2	268 €	..	323 €

* Sanitárne farby vid' začiatok cenníka.

BTVK2 / Montážny set s krátkou otočnou stenou 90° 6 mm bezpečnostné sklo

štandardný profil + krátka otočná stena šírky 437 mm. Dĺžka stropnej / stabilizačnej vzpery 1500 mm. Maximálna výška stropu pre kotvenie je 2900 mm.

Príklad objednávacieho kódu:

BTVK2	0437	01	07
-------	------	----	----

BTVK2 0437 01 07 = krátka otočná stena 90°, šírka 437 mm, výška 1500 mm, stabilizačná / stropná vzpera, matný elox, číre sklo

Štandardné rozmery - dĺžka stabilizačnej vzpery 1500 mm

Šírka	Výška	Typ	Šírka	Farba	Sklo			
		Kód	Rozmer	01=matný elox 04=biela 50=aluchróm SF=sanitárne farby*	07=číre 22=Durlux	30=Mastercarré 44=Cristal perly 49=Satén		
437	1500	BTVK2	0437	192 €	..	247 €

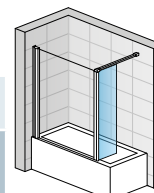

TOPV + BTVK2 stabilizačná vzpera

Zvláštne rozmery

Šírka	Výška	Typ	Šírka	Farba				
200-600	1500	BTVK2	SM1	219 €	..	274 €

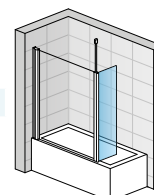

TOPV + BTVK2 stropná vzpera

Príplatky

Skosenie / Výrez	Vychádza sa z ceny za zvláštne rozmery	Cena za ks	76 €
------------------	--	------------	------



BTVK3 - stropná vzpera



BTVK3 - stabilizačná vzpera

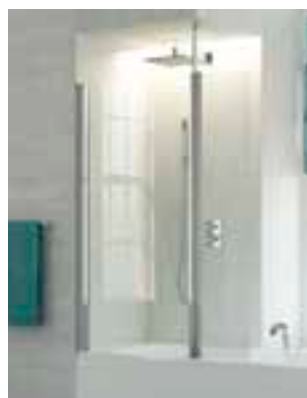

▲ **TOPV + BTVK3**
stabilizačná vzpera,
aluchróm, číre sklo

◀ **TOPV + BTVK3**
stropná vzpera,
aluchróm, číre sklo



TOPV / Jednokrídlová vaňová zástena 6 mm bezpečnostné sklo

K samostatnej vaňovej zástene je vždy nutné objednať vzperu BTVK3.

Príklad objednávacieho kódu:

TOPV	0700	01	07
------	------	----	----

TOPV 070 01 07 = TOP-LINE jednokrídlová vaňová zástena, šírka 700 mm, výška 1500 mm, matný elox, číre sklo

Štandardné rozmery

Šírka	Výška	Typ	Šírka	Farba	Sklo			
		Kód	Rozmer	01=matný elox 04=biela 50=aluchróm SF=sanitárne farby*	07=číre 22=Durlux	30=Mastercarré 44=Cristal perly 49=Satén		
700	1500	TOPV	0700	150 €	..	205 €
750	1500	TOPV	0750	152 €	..	207 €
800	1500	TOPV	0800	161 €	..	216 €
900	1500	TOPV	0900	173 €	..	228 €
1000	1500	TOPV	1000	184 €	..	239 €
1200	1500	TOPV	1200	207 €	..	262 €

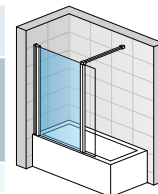

TOPV + BTVK3

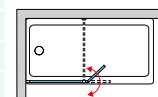

Zvláštne rozmery

Šírka	Výška	Typ	Šírka	Farba				
250-800	1500	TOPV	SM1	228 €	..	283 €
801-1200	1500	TOPV	SM2	268 €	..	323 €

* Sanitárne farby vid' začiatok cenníka.

BTVK3 / Montážny set s krátkou otočnou stenou 180° 6 mm bezpečnostné sklo

štandardný profil + krátka otočná stena šírky 400 mm. Dĺžka stropnej / stabilizačnej vzpery 1500 mm. Maximálna výška stropu pre kotvenie je 2900 mm.

Príklad objednávacieho kódu:

BTVK3	0400	01	07
-------	------	----	----

BTVK3 0400 01 07 = krátka otočná stena 180°, šírka 400 mm, výška 1500 mm, stabilizačná / stropná vzpera, matný elox, číre sklo

Štandardné rozmery

Šírka	Výška	Typ	Šírka	Farba	Sklo			
		Kód	Rozmer	01=matný elox 04=biela 50=aluchróm SF=sanitárne farby*	07=číre 22=Durlux	30=Mastercarré 44=Cristal perly 49=Satén		
400	1500	BTVK3	0400	229 €	..	284 €

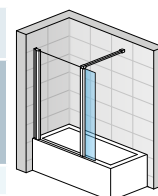

TOPV + BTVK3 stabilizačná vzpera

Zvláštne rozmery

Šírka	Výška	Typ	Šírka	Farba				
200-600	1500	BTVK3	SM1	246 €	..	301 €

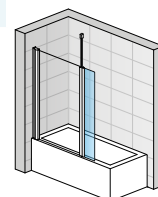

TOPV + BTVK3 stropná vzpera

Príplatky

Skosenie / Výrez	Vychádza sa z ceny za zvláštne rozmery	Cena za ks	76 €
------------------	--	------------	------

MODUL 1400 - je inovatívna a exkluzívna celosklenená sprchová kabína SanSwiss. Skladá sa zo špeciálnej akrylátovej vaničky, 2 zadných sklenených stien z lakovaného 6 mm bezpečnostného skla a termostatickej batérie. Systém je doplnený dverami a bočnou stenou zo série TOP-Line.

Celosklenená sprchová kabína je praktické riešenie pre malé i veľké priestory a hodí sa ideálne ako náhrada vane pri renovácii kúpeľne alebo tam, kde nie je k dispozícii už roh pre umiestnenie bežného sprchovacieho kútu. Vhodné rovnako pre drevostavby vďaka ľahkej a rýchlej inštalácii. 3 pôdorysné varianty, 4 veľkosti a 2 systémy termostatických batérií ponúka veľa možností, ktoré budú zodpovedať Vaším potrebám a želaniam.

- Štandardná výška vrátane vaničky - 2026 mm
- Zadné steny z lakovaného 6 mm bezpečnostného skla
- Antiplaková úprava Aquaperle
- Aluchrómové profily
- Štandardné rozmery: 800 x 800, 900 x 900, 800 x 1000, 800 x 1200 mm
- 3 pôdorysné riešenia: štvorec, obdĺžnik, štvrtkruh - rádius 550
- 2 termostatické systémy:
 varianta 3 - termostatická batéria a ručná sprcha
 varianta 4 - termostatická batéria, ručná a hlavová sprcha



MODUL 1400, štvorcový modul s rohovým vstupom TOPAC, termostatický systém Varianta 4



MODUL 1400, obdĺžnikový modul s dvojkřídlovými dverami TOPP2 a bočnou stenou TOPF v 90 °, termostatický systém Varianta 4



MODUL 1400, štvrtkruhový modul s dvojdíelnymi posuvnými dverami TOPR, termostatický systém Varianta 3



MODUL 1400

Sprchové kabíny s dverami série TOP-LINE

Technické informácie



3 pôdorysné varianty



4 veľkosti:
800 x 800 - 900 x 900
800 x 1000 - 800 x 1200 mm



2 termostatické systémy:
Var. 3 - termostatická batéria s ručnou sprchou
Var. 4 - termostatická batéria s ručnou sprchou
a hlavovou sprchou

základný modul



termostatický systém

Štvorcový modul



Obdĺžnikový modul



Štvrt'kruhový modul



Varianta 3

alebo

Varianta 4



Vlastnosti



Zadné steny z lakovaného 6 mm bezpečnostného skla + Aquaperle



Štandardná výška kabíny vrátane vaničky 2026 mm



Montáž
- bez vŕtania,
- bez silikónovania,
- bez skrutiek



Akrylátová vanička umiestnená na zvaranom ráme a vystužená na spodnej strane sklenenými vláknami o celkovej výške 150 mm



Zváraný rám s nastaviteľnými 5/6 nožičkami



dvere TOP-Line

Krídlové dvere

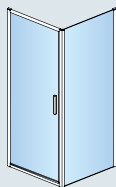

TOPP + TOPF



TOPP2 + TOPF



TED + TOPF

Posuvné dvere

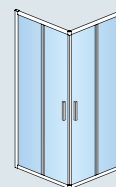

TOPAC

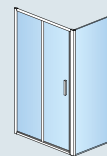

TOPS2 + TOPF

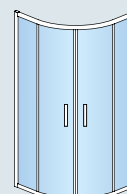

TOPR

≡ Sprchové kabíny MODUL 1400



▲ MODUL 1400
 štvorcová kabína,
 termostatický
 systém Varianta 4,
 jednokrídlové dvere
 (TOPP) + bočná stena
 v 90° (TOPF)

◀ MODUL 1400
 štvorcová kabína,
 termostatický systém
 Varianta 4,
 rohový vstup (TOPAC)



Vid' vysvetlivky k piktogramom na vnútornej zadnej strane obálky.

Štvorcová kabína s jednokrídlovými dverami a bočnou stenou v 90°

Príklad objednávacieho kódu: **14030402** **50** **07**

Štvorcová vanička 900 x 900 mm, aluchrómové profily, 2 zadné steny, varianta batérie 3, dvere TOPP číre sklo, bočná stena TOPF

900 x 900	Termostatický systém Varianta 3	Typ	Farba	Sklo	Cena
		Kód	50=Aluchróm	07=číre	
	Štvorcová vanička 900 x 900 mm + 2 zadné steny + varianta batérie 3 + TOPP09005007+TOPF09005007	14030402	50	07	1 077 €
	Termostatický systém Varianta 4				
	Štvorcová vanička 900 x 900 mm + 2 zadné steny + varianta batérie 4 + TOPP09005007+TOPF09005007	14040402	50	07	1 171 €

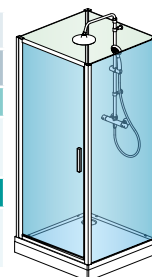

Varianta 4

Štvorcová kabína s dvojkřídlovými dverami a bočnou stenou v 90°

Príklad objednávacieho kódu: **14030408** **50** **07**

Štvorcová vanička 900 x 900 mm, aluchrómové profily, 2 zadné steny, varianta batérie 3, dvere TOPP2 číre sklo, bočná stena TOPF

900 x 900	Termostatický systém Varianta 3	Typ	Farba	Sklo	Cena
		Kód	50=Aluchróm	07=číre	
	Štvorcová vanička 900 x 900 mm + 2 zadné steny + varianta batérie 3 + TOPP209005007+TOPF09005007	14030408	50	07	1 141 €
	Termostatický systém Varianta 4				
	Štvorcová vanička 900 x 900 mm + 2 zadné steny + varianta batérie 4 + TOPP209005007+TOPF09005007	14040408	50	07	1 235 €

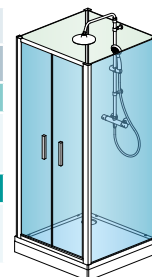

Varianta 4

Štvorcová kabína s rohovým vstupom (s dvojdíelnými posuvnými dverami)

Príklad objednávacieho kódu: **14010421** **50** **07**

Štvorcová vanička 800 x 800 mm, aluchrómové profily, 2 zadné steny, varianta batérie 3, rohový vstup TOPAC

800 x 800	Termostatický systém Varianta 3	Typ	Farba	Sklo	Cena
		Kód	50=Aluchróm	07=číre	
	Štvorcová vanička 800 x 800 mm + 2 zadné steny + varianta batérie 3 + TOPAC08005007	14010421	50	07	1 133 €
	Termostatický systém Varianta 4				
	Štvorcová vanička 800 x 800 mm + 2 zadné steny + varianta batérie 4 + TOPAC08005007	14020421	50	07	1 228 €
900 x 900	Termostatický systém Varianta 3				
	Štvorcová vanička 900 x 900 mm + 2 zadné steny + varianta batérie 3 + TOPAC09005007	14030422	50	07	1 171 €
	Termostatický systém Varianta 4				
	Štvorcová vanička 900 x 900 mm + 2 zadné steny + varianta batérie 4 + TOPAC09005007	14040422	50	07	1 247 €

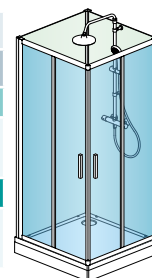

Varianta 4

Doplnky

	Kód	Cena
Sada 2 kusov šírko nastaviteľných (12 - 34 mm) aluchrómových krycích profilov medzi stenu a kabínu	F.MODR1000.50	63 €

Informácie

Varianta 3 = termostatická batéria, pochrómovaná ručná sprcha, sprchová tyč

Varianta 4 = termostatická batéria s prepínačom, pochrómovaná ručná sprcha, nastaviteľná hlavová sprcha

Dvere a bočnú stenu je možné vyrobiť s príplatkovými sklami **22**-Durlux, **30**-Mastercarré, **44**-Cristal Perly a **49**-Satén. Dostupnosť a cena na požiadanie.

Profily zadných stien sú aluchrómové.

Ďalšie informácie o dverách a bočnej stene TOP-Line nájdete na stranách 184-225.



▲ **MODUL 1400**

obdĺžniková kabína, termostatický systém
Varianta 4, dvojkřídlové dvere (TOPP2)
+ bočná stena v 90° (TOPF)

◀◀ **MODUL 1400**

obdĺžniková kabína, termostatický systém
Varianta 4, jednokřídlové dvere s pevnou
stenou v rovine (TED) + bočná stena
v 90° (TOPF)

◀ **MODUL 1400**

obdĺžniková kabína, termostatický systém
Varianta 4, jednodielné posuvné dvere
(TOPS2) + bočná stena v 90° (TOPF)



Vid' vysvetlivky k piktogramom na vnútornej zadnej strane obálky.

Obdĺžniková kabína s jednokrídlovými dverami s pevnou stenou v rovine a bočnou stenou v 90°

Príklad objednávacieho kódu: **14050405** **50** **07**

Obdĺžniková vanička 1000 x 800 mm, aluchrómové profily, 2 zadné steny, varianta batérie 3, dvere TED číre sklo, bočná stena TOPF

800 x 1000	Termostatický systém Varianta 3	Typ	Farba	Sklo	Cena
		Kód	50=Aluchróm	07=číre	
	Obdĺžniková vanička 1000 x 800 mm+ 2 zadné steny + varianta batérie 3 + TED10005007+TOPF08005007	14050405	50	07	1 152 €
	Termostatický systém Varianta 4				
	Obdĺžniková vanička 1000 x 800 mm + 2 zadné steny + varianta batérie 4 + TED10005007+TOPF08005007	14060405	50	07	1 247 €

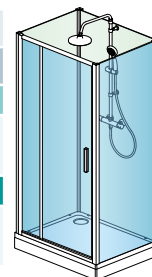

Varianta 4

Obdĺžniková kabína s dvojkrídlovými dverami a bočnou stenou v 90°

Príklad objednávacieho kódu: **14050409** **50** **07**

Obdĺžniková vanička 1000 x 800 mm, aluchrómové profily, 2 zadné steny, varianta batérie 3, dvere TOPP2 číre sklo, bočná stena TOPF

800 x 1000	Termostatický systém Varianta 3	Typ	Farba	Sklo	Cena
		Kód	50=Aluchróm	07=číre	
	Obdĺžniková vanička 1000 x 800 mm + 2 zadné steny + varianta batérie 3 + TOPP210005007+TOPF08005007	14050409	50	07	1 171 €
	Termostatický systém Varianta 4				
	Obdĺžniková vanička 1000 x 800 mm + 2 zadné steny + varianta batérie 4 + TOPP210005007+TOPF08005007	14060409	50	07	1 266 €

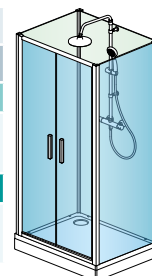

Varianta 4

Obdĺžniková kabína s jednodielnymi posuvnými dverami s pevnou stenou v rovine a bočnou stenou v 90°

Príklad objednávacieho kódu: **14070413** **50** **07**

Obdĺžniková vanička 1200 x 800 mm, aluchrómové profily, 2 zadné steny, varianta batérie 3, dvere TOPS2 číre sklo, bočná stena TOPF

800 x 1200	Termostatický systém Varianta 3	Typ	Farba	Sklo	Cena
		Kód	50=Aluchróm	07=číre	
	Obdĺžniková vanička 1200 x 800 mm + 2 zadné steny + varianta batérie 3 + TOPS212005007+TOPF08005007	14070413	50	07	1 201 €
	Termostatický systém Varianta 4				
	Obdĺžniková vanička 1200 x 800 mm + 2 zadné steny + varianta batérie 4 + TOPS212005007+TOPF08005007	14080413	50	07	1 303 €

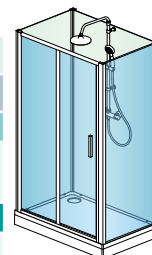

Varianta 4

Doplnky

	Kód	Cena
Sada 2 kusov šírko nastaviteľných (12 - 34 mm) aluchrómových krycích profilov medzi stenu a kabínu	F.MODR1000.50	63 €

Informácie

Varianta 3 = termostatická batéria, pochrómovaná ručná sprcha, sprchová tyč

Varianta 4 = termostatická batéria s prepínačom, pochrómovaná ručná sprcha, nastaviteľná hlavová sprcha

Dvere a bočnú stenu je možné vyrobiť s príplatkovými sklami **22-Durlux**, **30-Mastercarré**, **44-Cristal Perly** a **49-Satén**. Dostupnosť a cena na požiadanie. Profily zadných stien sú aluchrómové.

Ďalšie informácie o dverách a bočnej stene TOP-Line nájdete na stranách 184-225.



↑ MODUL 1400
 štvrtkruhová kabína
 termostatický systém Varianta 3,
 dvojdielne posuvné dvere (TOPR)



Vid' vysvetlivky k piktogramom na vnútornej zadnej strane obálky.

Štvrtkruhová kabína s dvojdielnymi posuvnými dverami

Príklad objednávacieho kódu: **14090426** **50** **07**

Štvrtkruhová vanička 900 x 900 mm, aluchrómové profily, 2 zadné steny, varianta batérie 3, dvere TOPR číre sklo

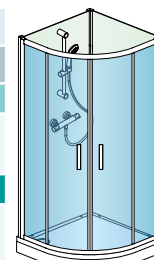

Varianta 3

	Typ	Farba	Sklo	Cena
	Kód	50=Aluchróm	07=čire	
900 x 900	Termostatický systém Varianta 3			
	Štvrtkruhová vanička 900 mm, R550 + 2 zadné steny + varianta batérie 3 + TOPR550905007	14090426	50	07
900 x 900	Termostatický systém Varianta 4			
	Štvrtkruhová vanička 900 mm, R550 + 2 zadné steny + varianta batérie 4 + TOPR550905007	14100426	50	07

Doplňky

	Kód	Cena
Sada 2 kusov šírko nastaviteľných (12 - 34 mm) aluchrómových krycích profilov medzi stenu a kabínu	F.MODR1000.50	63 €

Informácie

Varianta 3 = termostatická batéria, pochrómovaná ručná sprcha, sprchová tyč

Varianta 4 = termostatická batéria s prepínačom, pochrómovaná ručná sprcha, nastaviteľná hlavová sprcha

Štvrtkruh je možno vyrobiť s príplatkovými sklami **22**-Durlux a **44**-Cristal Perly.

Profily zadných stien sú aluchrómové.

Ďalšie informácie o dverách a bočnej stene TOP-Line nájdete na stranách 184-225.

Technické parametre a dizajn

+ Vaničky

- Biela akrylátová vanička, celková výška - min. 146 mm
- Montovaná na zváranom ráme s 5/6 nastaviteľnými nožičkami, stabilná a bezpečná konštrukcia
- Vystužená sklenenými vláknami, nosnosť 130 kg
- 20 mm vysoký okraj, lemujúce obvod vaničky, umožňuje montáž zadných stien a sprchové zásteny bez použitia silikónu
- Sifón - priemer 90 mm a odtoková hadica s priemerom 40 mm (dĺžky 1000 mm) sú predmontované
- Odnímateľný biely akrylátový panel umožňuje prístup spredu, je upevnený na predmontované držiaky.



+ Tesnosť

1-2-3 dizajn zadných stien

- Steny z bieleho lakovaného bezpečnostného skla 6 mm
- Všetky sklá sú štandardne dodávané s povrchovou úpravou Aquaperle
- Profily v prevedení aluchróm

1-2 stabilita

- Nerezová spojovacia tyč umožňuje vertikálne ukotvenie profilov v 3 rohoch medzi zadnými stenami a sprchovou zástenou. Stabilná konštrukcia je samonosná a nie je potreba ďalšieho kotvenia na stenu.

3 tesnosť

- Pre zaručenie optimálnej tesnosti je na spodnej hrane skla zadných stien inštalovaná tesniaca lišta.

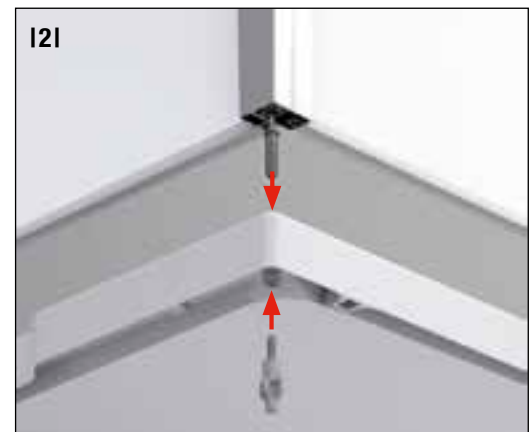
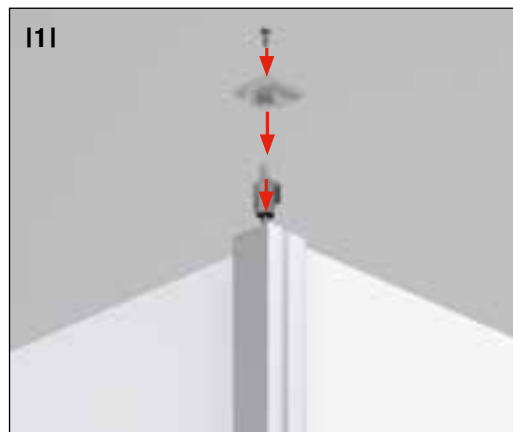

+ Batéria



3



4

- **MODUL 1400 ponúka 2 systémy - možnosť výberu:**

VARIANTA 3

sa skladá z termostatickej batérie, ručnej sprchy (prevedenie chróm), sprchovacej tyče, sprchovej hadice (strieborná matná), ktorá je vybavená systémom proti prekrúteniu

VARIANTA 4

sa skladá z termostatickej batérie s prepínačom, výsuvnej hlavovej sprchy, ručnej sprchy (prevedenie chróm) a sprchovej hadice (strieborná matná), ktorá je vybavená systémom proti prekrúteniu



500 mm

+ Pripojenie



I11



I21

- MODUL 1400 má univerzálnu prípojku pre armatúry s roztečou 150 mm
- Napojenie termostatickej batérie na rozvod vody pomocou 2 pripojovacích hadíc
- 2 pripojovacie hadice 1000 mm a 1/2" závitom



I31

- pripojenie armatúr - predný pohľad (1)
- pripojenie armatúr - zadný pohľad (2)
- schéma pripojenia armatúry (3)

Technické informácie

Obr. 1.

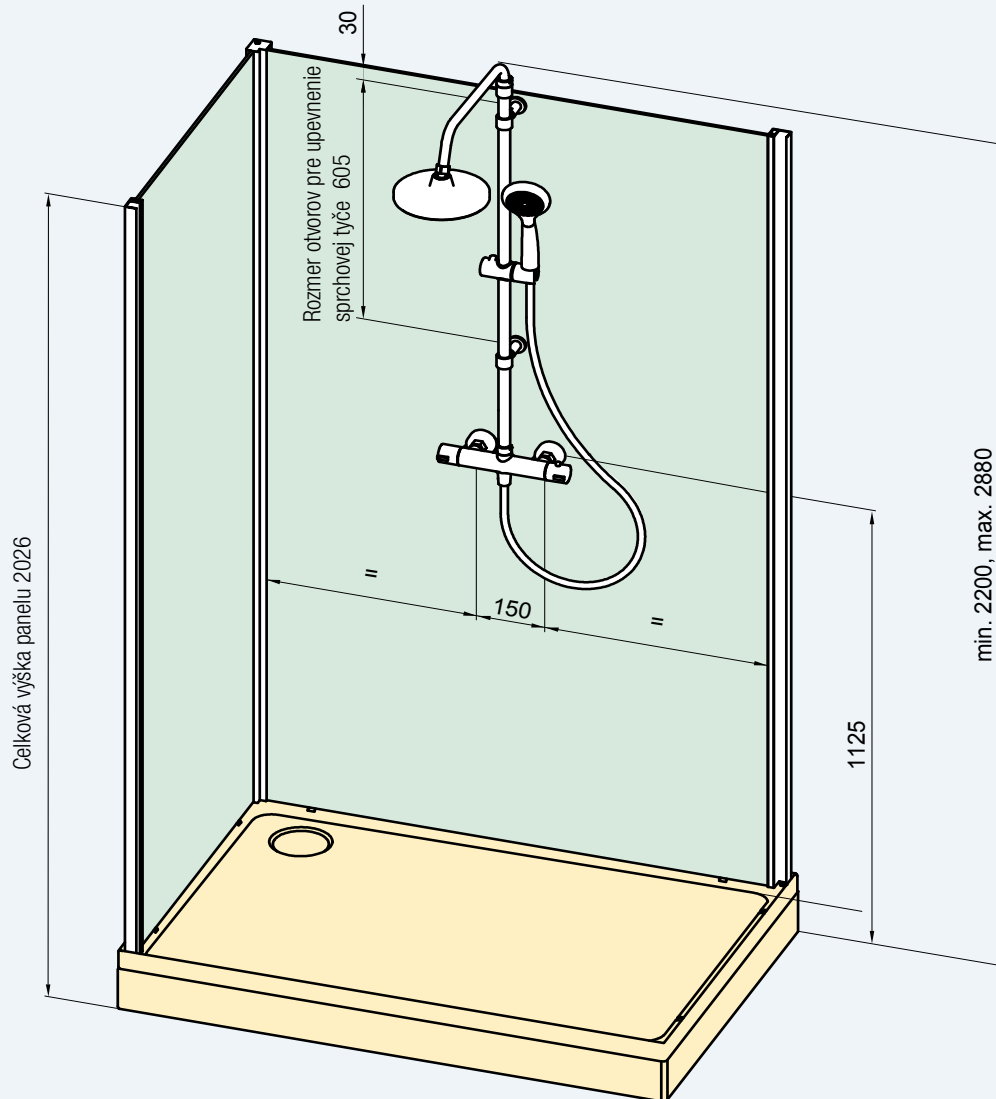

Obr. 2 - Rez vaničkou

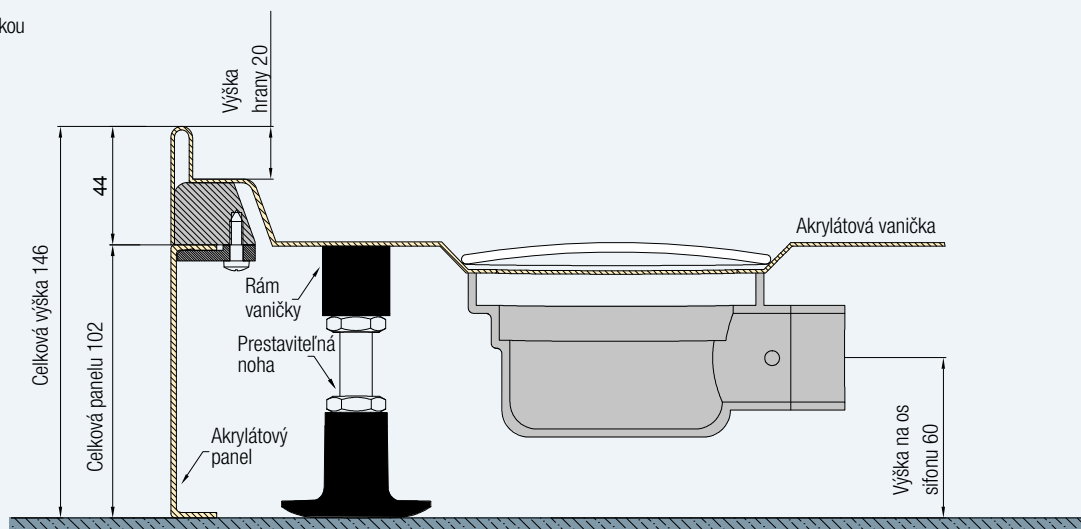

Rozmery v mm.

Technické informácie

Vaničky ku sprchovým kabínam

Obr. 3

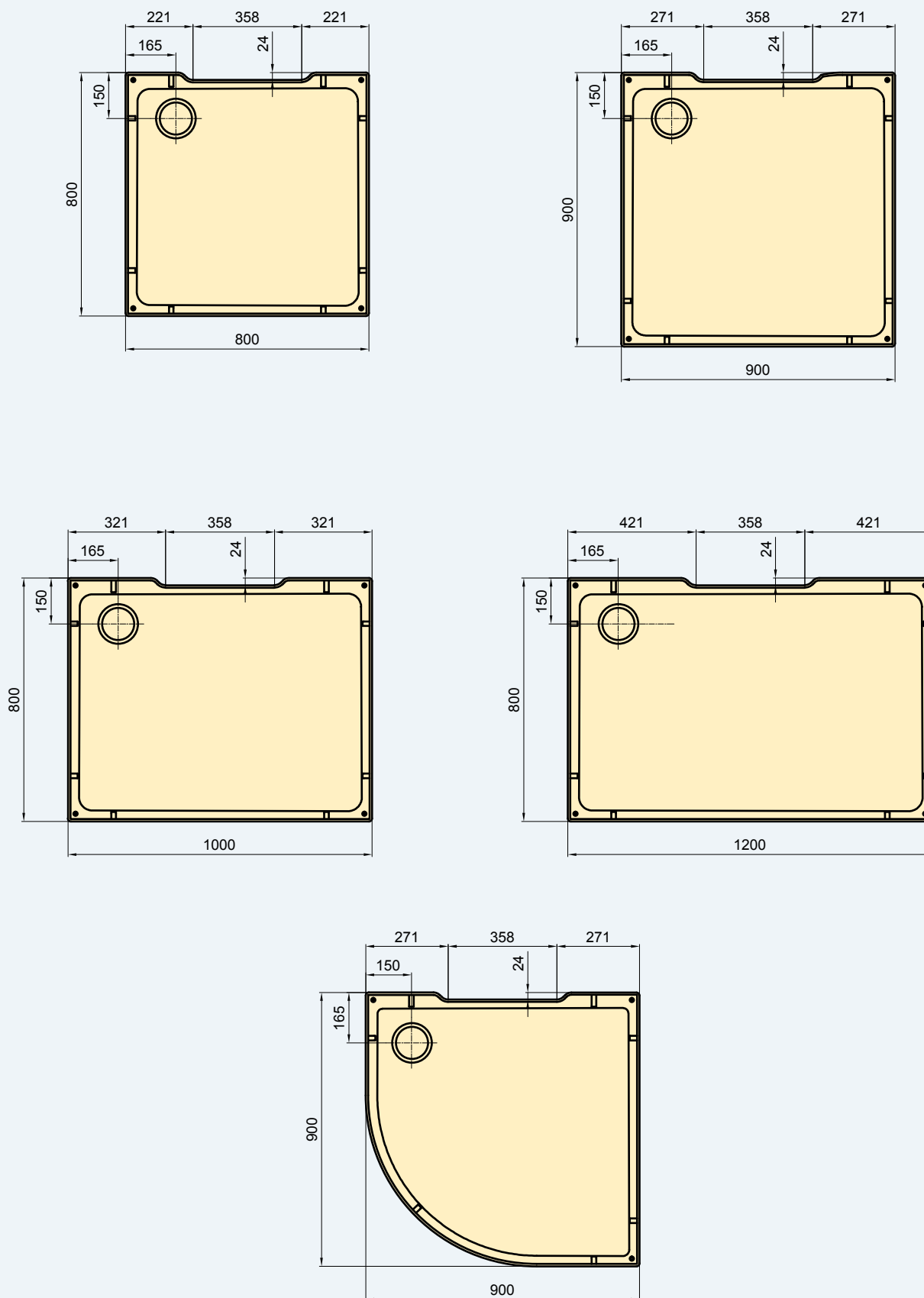

Vlastnosti:

- Superploché vaničky (výška 30/35 mm) z kvalitného liateho mramoru
- Vráťane nastaviteľných nožičiek
- Tlmia hluk a poskytujú tepelnú izoláciu
- Všetky vaničky spĺňajú európsku normu EN 14527:2006
- Možno ich inštalovať na podlahu alebo na nožičky s predným panelom
- Dvojkomorový sifón s vysokou prietoknosťou a s lineárnym krytom sifónu (pri vaničkách ILA)
- Okrúhly sifón s priemerom 90 mm (pri vaničkách Marblemate)
- Špeciálna protišmyková úprava (pri vaničkách Marblemate)

Sprchové vaničky

Strana

ILA	328 - 335
MARBLEMATE	336 - 345



Superploché vaničky: obdĺžniková vanička ILA s lineárnym krytom sifónu.



Štvorcová vanička MARBLEMATE z kvalitného liateho mramoru.



SPRCHOVÉ VANIČKY

Moderné vaničky z liateho mramoru

Štvorcová vanička



Štandardne dodávané príslušenstvo



Dvojkomorový sifón SIWI

Farebné varianty

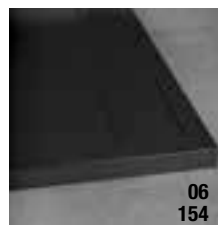
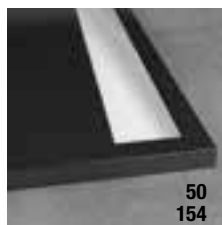
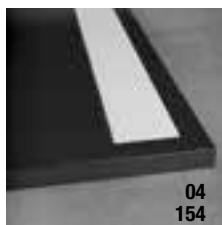
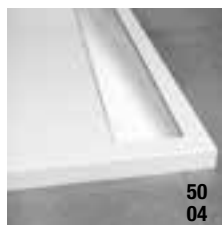

WIQ / Štvorcová vanička

Vanička z liateho mramoru, výška 30 mm (pri šírke 1000 mm výška 35 mm), výška nožičiek 65 - 105 mm, dvojkomorový sifón SIWI, kryt sifónu z hliníkového profilu v rôznych farbách, sada pre čistenie povrchu vaničky, montážne príslušenstvo. Balenie v 2 kartónoch (vanička + príslušenstvo)

Príklad objednávacieho kódu: **WIQ 080 04 04**

WIQ 080 04 04 = ILA štvorcová vanička, šírka 800 mm, biely kryt sifónu, biela vanička

Šírka	Výška	Hmotnosť brutto (kg)	Typ	Rozmer	Farba krytu sifónu	Farba vaničky	
			Kód	Šírka	04=biela 06=čierna matná 50=aluchróm	04=biela	154=čierny granit
800 x 800	30	32	WIQ	080	..	248 €	291 €
900 x 900	30	40	WIQ	090	..	284 €	334 €
1000 x 1000	35	57	WIQ	100	..	402 €	466 €

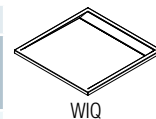

PWII / Predný panel pre štvorcovú vaničku

Výška 95 mm, masívny hliníkový profil a kovové rohové spojky

Príklad objednávacieho kódu: **PWII 080 04**

PWII 080 04 = ILA hliníkový predný I-panel do niky, šírka 800 mm, biely

I-panel (1 strana)

Šírka	Počet strán / Varianta montáže	Typ	Rozmer	Farba
		Kód	Šírka	04=biela 06=čierna matná 50=aluchróm
800	1 / V nike	PWII	080	47 €
900	1 / V nike	PWII	090	49 €
1000	1 / V nike	PWII	100	51 €

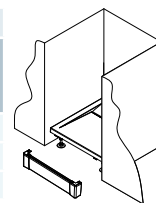

L-panel (2 strany)

Šírka	Počet strán / Varianta montáže	Typ	Rozmery		Farba
		Kód	Šírka A	Šírka B	04=biela 06=čierna matná 50=aluchróm
800 x 800	2 / V rohu	PWIL	080	080	66 €
900 x 900	2 / V rohu	PWIL	090	090	70 €
1000 x 1000	2 / V rohu	PWIL	100	100	74 €

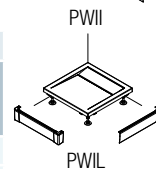

U-panel (3 strany)

Šírka	Počet strán / Varianta montáže	Typ	Rozmery			Farba
		Kód	Šírka A	Šírka B	Šírka C	04=biela 06=čierna matná 50=aluchróm
800 x 800	3 / Pri stene	PWIU	80	80	80	85 €
900 x 900	3 / Pri stene	PWIU	90	90	90	89 €
1000 x 1000	3 / Pri stene	PWIU	100	100	100	93 €

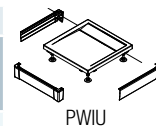

Doplňky

	Typ	Farba	
Kruhový kryt nožičky (balenie po 3 ks, cena za balenie)	PWIF.	04=biela 06=čierna matná 50=aluchróm	43 €
Protišmyková úprava vaničky (na objednávku)	AR1		85 €
Opravná sada na biele vaničky z liateho mramoru (dvojfázový epoxidový tmel)	REPAIRKIT		28 €

Tovar s červeným označením objednávacím kódom sa drží sklodom.

Obdĺžniková vanička



Štandardne dodávané príslušenstvo



Dvojkomorový sífón SIWI

Farebné varianty

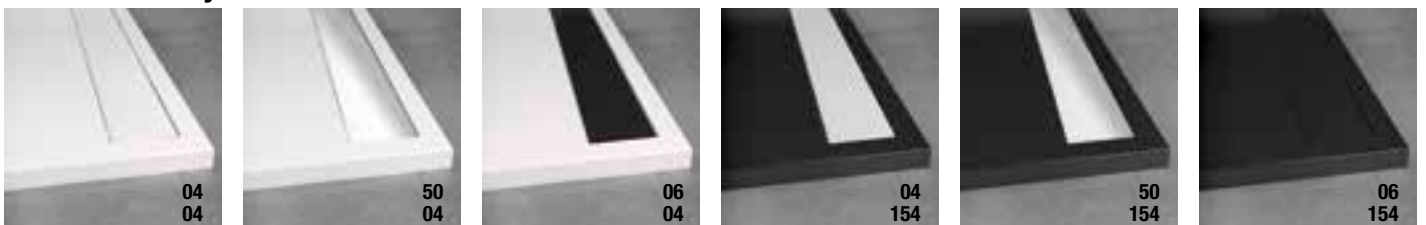

WIA / Obdĺžniková vanička

Vanička z liateho mramoru, výška nožičiek 65 - 105 mm, dvojkomorový sifón SIWI, kryt sifónu z hliníkového profilu v rôznych farbách, sada pre čistenie povrchu vaničky, montážne príslušenstvo. Balenie v 2 kartónoch (vanička + príslušenstvo)

Príklad objednávacieho kódu:

WIA	80	100	04	04
------------	-----------	------------	-----------	-----------

WIA 80 100 04 04 = ILA obdĺžniková vanička, šírka A = 800 mm, šírka B = 1000 mm, biely kryt sifónu, biela vanička

Šírka	Výška	Hmotnosť brutto (kg)	Typ Kód	Rozmery		Farba krytu sifónu		Farba vaničky	
				Šírka A	Šírka B	04=biela 06=čierna matná 50=aluchróm	04=biela	154=čierny granit	
800 x 900	30	42	WIA	80	090	305 €	373 €
800 x 1000	35	47	WIA	80	100	339 €	409 €
800 x 1200	35	55	WIA	80	120	468 €	557 €
900 x 1000	35	52	WIA	90	100	377 €	445 €
900 x 1200	35	62	WIA	90	120	513 €	608 €
900 x 1400	35	71	WIA	90	140	582 €	692 €
900 x 1500	35	76	WIA	90	150	618 €	734 €
900 x 1600	35	81	WIA	90	160	652 €	776 €

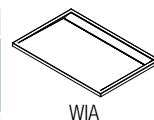

PWII / Predný panel pre obdĺžnikovú vaničku

Výška 95 mm, masívny hliníkový profil a kovové rohové spojky

Príklad objednávacieho kódu:

PWII	080	04
-------------	------------	-----------

PWII 080 04 = ILA hliníkový predný I-panel do niky, šírka 800 mm, biely

I-panel (1 strana)

Šírka	Počet strán / Varianta montáže	Typ Kód	Rozmery		Farba	
			Šírka	04=biela 06=čierna matná 50=aluchróm	..	
800	1 / V nike	PWII	080	..	47 €	
900	1 / V nike	PWII	090	..	49 €	
1000	1 / V nike	PWII	100	..	51 €	
1200	1 / V nike	PWII	120	..	55 €	
1400	1 / V nike	PWII	140	..	57 €	
1500	1 / V nike	PWII	150	..	60 €	
1600	1 / V nike	PWII	160	..	62 €	

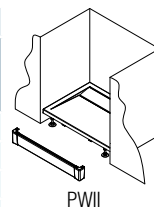

L-panel (2 strany)

Šírka	Počet strán / Varianta montáže	Typ Kód	Rozmery		Farba	
			Šírka A	Šírka B	04=biela 06=čierna matná 50=aluchróm	..
800 x 900	2 / V rohu	PWIL	080	090	..	68 €
800 x 1000	2 / V rohu	PWIL	080	100	..	70 €
800 x 1200	2 / V rohu	PWIL	080	120	..	72 €
900 x 1000	2 / V rohu	PWIL	090	100	..	74 €
900 x 1200	2 / V rohu	PWIL	090	120	..	76 €
900 x 1400	2 / V rohu	PWIL	090	140	..	78 €
900 x 1500	2 / V rohu	PWIL	090	150	..	81 €
900 x 1600	2 / V rohu	PWIL	090	160	..	83 €

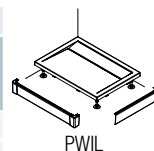

U-panel (3 strany)

Šírka	Počet strán / Varianta montáže	Typ Kód	Rozmery			Farba	
			Šírka A	Šírka B	Šírka C	04=biela 06=čierna matná 50=aluchróm	..
800 x 900	3 / Pri stene	PWIU	80	090	80	..	91 €
800 x 1000	3 / Pri stene	PWIU	80	100	80	..	93 €
800 x 1200	3 / Pri stene	PWIU	80	120	80	..	95 €
900 x 1000	3 / Pri stene	PWIU	90	100	90	..	95 €
900 x 1200	3 / Pri stene	PWIU	90	120	90	..	97 €
900 x 1400	3 / Pri stene	PWIU	90	140	90	..	102 €
900 x 1500	3 / Pri stene	PWIU	90	150	90	..	104 €
900 x 1600	3 / Pri stene	PWIU	90	160	90	..	106 €

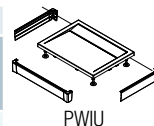

Doplnky

	Typ	Farba	
Kruhový kryt nožičky (balenie po 3 ks, cena za balenie)	PWIF.	04=biela 06=čierna matná 50=aluchróm	43 €
Protišmyková úprava vaničky (na objednávku)	AR1		85 €
Opravná sada na biele vaničky z liateho mramoru (dvojfázový epoxidový tmel)	REPAIRKIT		28 €

Tovar s červeno označeným objednávacím kódom sa drží sklodom.

Technické informácie pozri strana 334-335.

Rozmery v mm. Ceny v EUR bez DPH. Vaničky nie je možné vrátiť.

Štvrtkruhová vanička



Štandardne dodávané príslušenstvo



Dvojkomorový sifón SIWI

Farebné varianty

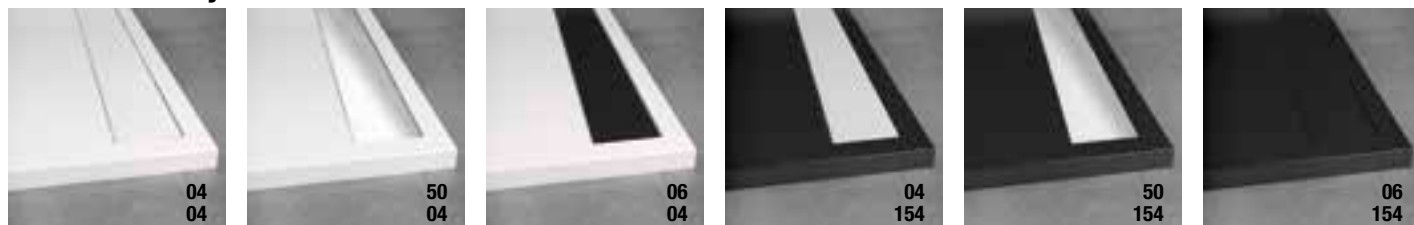

WIR / Štvrtkruhová vanička

Vanička z liateho mramoru, výška nožičiek 65 - 105 mm, dvojkomorový sifón SIWI, kryt sifónu z hliníkového profilu v rôznych farbách, sada pre čistenie povrchu vaničky, montážne príslušenstvo. Balenie v 2 kartónoch (vanička + príslušenstvo)

Príklad objednávacieho kódu: **WIR** **55** **080** **04** **04**

WIR 55 080 04 04 = ILA štvrtkruhová vanička, rádius 550 mm, šírka 800 mm, biely kryt sifónu, biela vanička

Šírka	Výška	Hmotnosť brutto (kg)	Typ	Rádius	Rozmery	Farba krytu sifónu	Farba vaničky	
			Kód	55=550 mm	Šírka	04=biela 06=čierna matná 50=aluchróm	04=biela	154=čierny granit
800 x 800	30	29	WIR	55	080	232 € .. 269 €
900 x 900	30	36	WIR	55	090	273 € .. 323 €
1000 x 1000	35	53	WIR	55	100	380 € .. 445 €



PWIR / Predný panel pre štvrtkruhovou vaničku

Výška 95 mm, rádius 550 mm, masívny hliníkový profil a kovové rohové spojky

Príklad objednávacieho kódu: **PWIR** **55** **080** **04**

PWIR 55 080 04 = ILA hliníkový predný panel, rádius 550 mm, šírka 800 mm, biely

Šírka	Typ	Rádius	Rozmery	Farba	
	Kód	55=550 mm	Šírka	04=biela 06=čierna matná 50=aluchróm	
800 x 800	PWIR	55	080	..	85 €
900 x 900	PWIR	55	090	..	91 €
1000 x 1000	PWIR	55	100	..	97 €

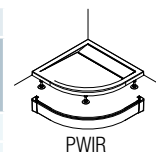

Doplňky

	Typ	Farba	
Kruhový kryt nožičky (balenie po 3 ks, cena za balenie)	PWIF.	04=biela 06=čierna matná 50=aluchróm	43 €
Protišmyková úprava vaničky (na objednávku)	AR1		85 €
Opravná sada na biele vaničky z liateho mramoru (dvojjložkový epoxidový tmel)	REPAIRKIT		28 €

Tovar s červeno označeným objednávacím kódom sa drží skladom.

Technické informácie

Sprchové vaničky ILA sú vyrobené z kompozitného liateho mramoru a na povrchu vybavené špeciálnou povrchovou úpravou Gelcoat z polyesterovej živice. Sú superploché, tlmia hluk poskytujú tepelnú izoláciu. Všetky vaničky ILA spĺňajú kritériá normy EN 14527:2006, ktorá špecifikuje požiadavky na vane a sprchové kúty. Tieto kritériá boli v testoch overené:



EN 14527:2006

☛ Čistiteľnosť

Povrch vaničky, ktorý prichádza do styku s vodou, je dokonale hladký, nezmáčavý a bez neprístupných rohov, ktoré by zhoršovali čistiteľnosť. Povrch je ľahko udržiavateľný.

☛ Vypúšťanie vody

Všetka voda odteká z celej plochy dna vaničky až do hraničnej hodnoty povrchového napätia veľmi malých kvapiek vody.

☛ Trvanlivosť čistiteľnosti

Vlastnosti materiálu vaničky a jej povrchu, ktorý prichádza do styku s vodou, umožňujú čistiteľnosť najmenej 20 rokov.

☛ Stabilita dna

Pri správnej montáži stabilita dna vaničky zaručuje, že aj pri zaťažení 150 kg nedôjde k žiadnej trvalej deformácii ani iným vadám, napr. trhlinám, ktoré by mali za následok nesprávnu funkciu vypúšťania vody.

☛ Odolnosť voči chemikáliám

Pri skúškach sa preukázala odolnosť vaničky proti stanoveným chemikáliám a farbivým prostriedkom.

☛ Odolnosť voči zmenám teploty

Vanička bola podrobená testom, kde sa v 100 nepretržitých cykloch striedavo púšťala do vaničky voda s teplotou 75 °C a 14 °C. Pri skúšaní neboli zistené žiadne známky deformácie ani iných väd (napr. popraskanie).

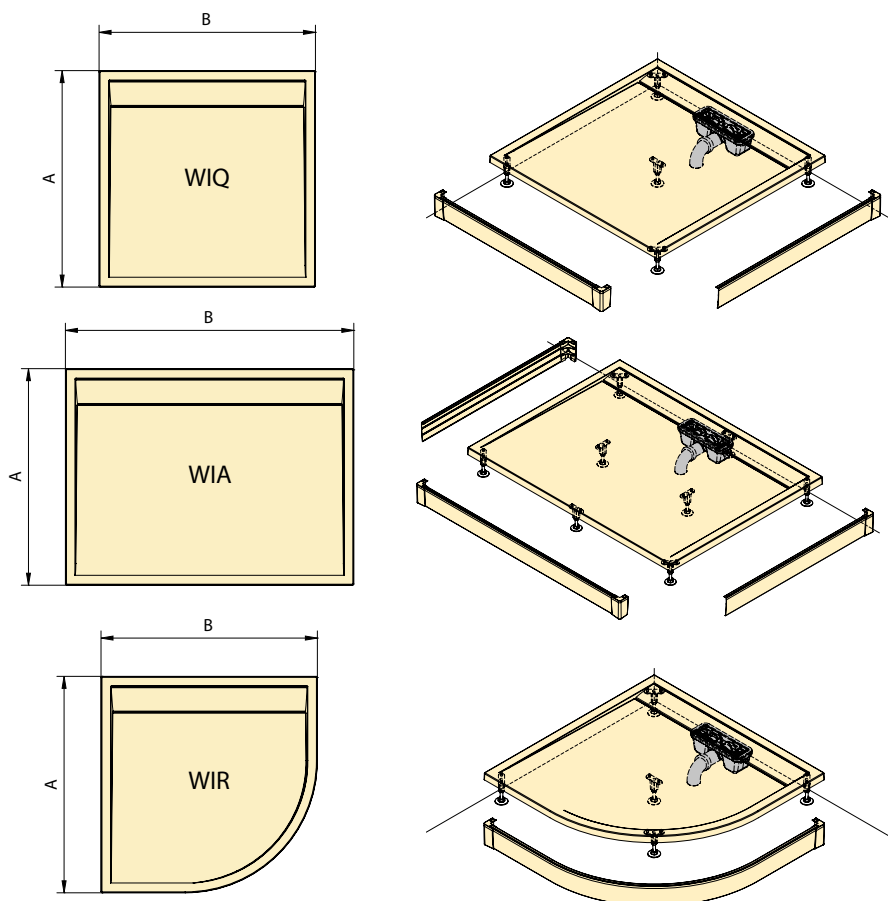

	A	B	Výška	Počet nožičiek
WIQ	800	800	30	5
	900	900	30	5
	1000	1000	35	5
WIA	800	900	30	5
	800	1000	35	5
	800	1200	35	8
	900	1000	35	5
	900	1200	35	8
	900	1400	35	8
	900	1500	35	8
WIR	800	800	30	5
	900	900	30	5
	1000	1000	35	5

Dvojkomorový sifón SIWI

- Prietoknosť až 44 l/min
- Vrchné čistenie
- Čiastočná samočistiteľnosť
- Výška hladiny 50 mm
- Menovitý priemer odtokového potrubia DN 50

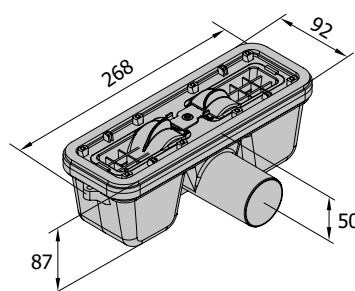

Rozmery v mm.

Technické informácie

Stavebná pripravenosť

1) Vanička inštalovaná na nožičky - s predným panelom alebo obmurovaná

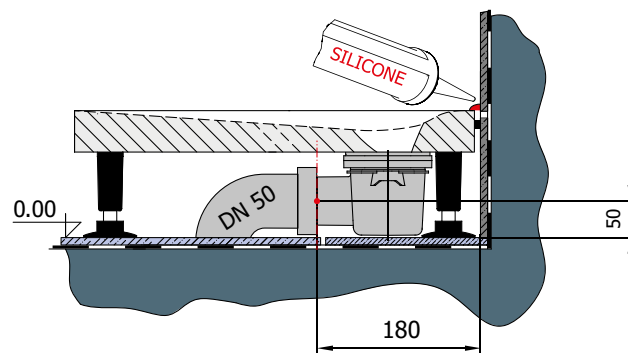
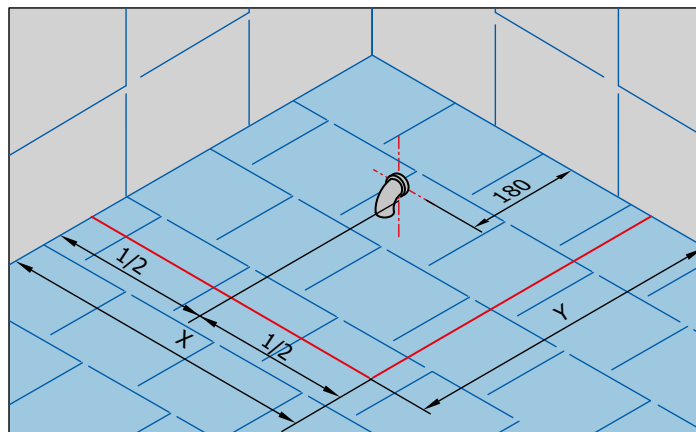
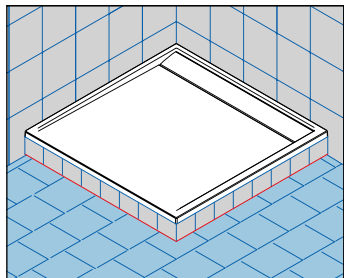
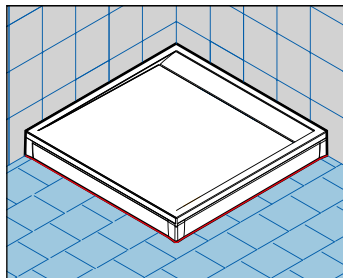

2) Vanička inštalovaná na podlahu

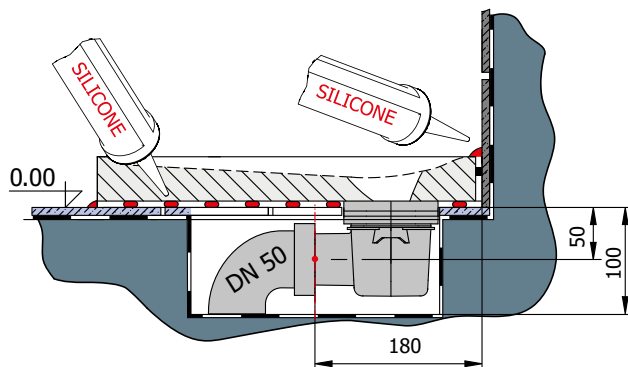
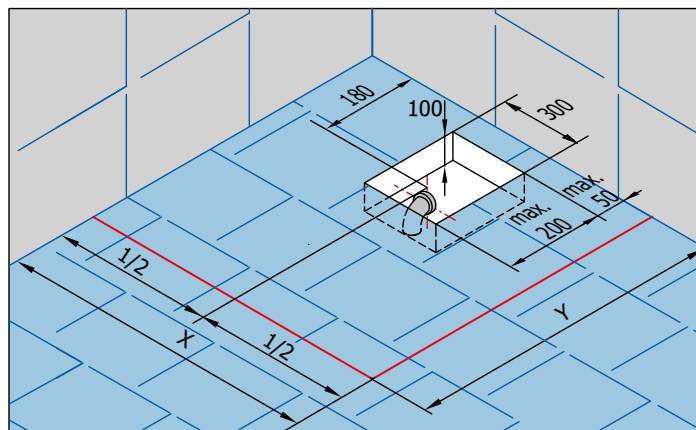
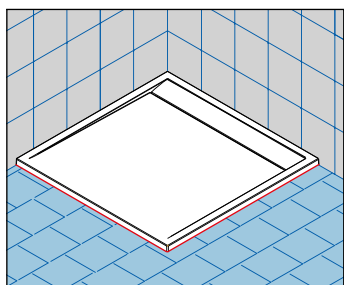

Štvorcová vanička



WMQ



PWIL - Hliníkový predný panel pre štvorcovou vaničku

Farebné varianty



Sifón SIWM Ø 90mm



WMQ / Štvorcová vanička

Vanička z liateho mramoru, výška vaničky 30 mm, výška nožičiek 65 - 105 mm, otvor pre sifón s priemerom 90 mm

Príklad objednávacieho kódu:		WMQ	0800	04	
WMQ 0800 04 = MARBLEMATE štvorcová vanička, šírka 800 mm, biela vanička					
Šírka	Hmotnosť brutto (kg)	Typ	Rozmer	Farba vaničky	
		Kód	Šírka	04=biela	154=čierny granit
800 x 800	30	WMQ	0800	..	189 €
900 x 900	34	WMQ	0900	..	232 €
1000 x 1000	37	WMQ	1000	..	291 €
				..	271 €
				..	315 €
				..	373 €

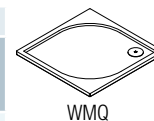

PWI / Predný panel pre štvorcovú vaničku

Výška 95 mm, masívny hliníkový profil a kovové rohové spojky

Príklad objednávacieho kódu:		PWII	080	04	
PWII 080 04 = MARBLEMATE hliníkový predný I-panel do niky, šírka 800 mm, biely					

I-panel (1 strana)

Šírka	Počet strán / Varianta montáže	Typ	Rozmer	Farba	
		Kód	Šírka	04=biela	06=čierna matná
800 x 800	1 / V nike	PWII	080	..	47 €
900 x 900	1 / V nike	PWII	090	..	49 €
1000 x 1000	1 / V nike	PWII	100	..	51 €

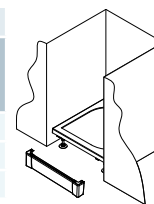

L-panel (2 strany)

Šírka	Počet strán / Varianta montáže	Typ	Rozmery		Farba	
		Kód	Šírka A	Šírka B	04=biela	06=čierna matná
800 x 800	2 / V rohu	PWIL	080	080	..	66 €
900 x 900	2 / V rohu	PWIL	090	090	..	70 €
1000 x 1000	2 / V rohu	PWIL	100	100	..	74 €

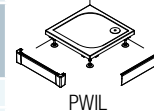

U-panel (3 strany)

Šírka	Počet strán / Varianta montáže	Typ	Rozmery			Farba	
		Kód	Šírka A	Šírka B	Šírka C	04=biela	06=čierna matná
800 x 800	3 / Pri stene	PWIU	80	80	80	..	85 €
900 x 900	3 / Pri stene	PWIU	90	90	90	..	89 €
1000 x 1000	3 / Pri stene	PWIU	10	10	10	..	93 €

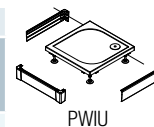

Doplnky

	Kód	Cena
Sifón 90 mm + chrómované viečko + prechodové koleno 40/50 mm	SIWM.10	21 €
Sifón 90 mm + saténové viečko + prechodové koleno 40/50 mm	SIWM.01	21 €
Clean & Shine - čistiaci a ochranná pasta na vaničky z liateho mramoru, 110 ml	CSHINE	10 €
Opravná sada na biele vaničky z liateho mramoru (dvojsložkový epoxidový tmel)	REPAIRKIT	28 €

Tovar s červenou označeným objednávacím kódom sa drží sklodom.

Obdĺžnikové vaničky



WMA - otvor pre sifón umiestený uprostred u rozmerov: 700 x 900, 800 x 1400, 800 x 1600, 900 x 1200 mm



WMA - otvor pre sifón umiestený v rohu u rozmerov: 800 x 1000 a 800 x 1200 mm



PWIL - Hliníkový predný panel pre obdĺžnikovú vaničku

Farebné varianty

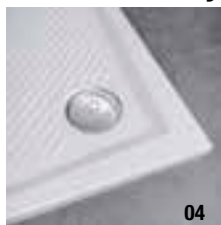

Sifón SIWM Ø 90mm



WMA / Obdĺžniková vanička

Vanička z liateho mramoru, výška vaničky 30 mm, výška nožičiek 65 - 105 mm, otvor pre sifón s priemerom 90 mm

Príklad objednávacieho kódu: **WMA** **70** **90** **04**

WMA 70 90 04 = MARBLEMATE obdĺžniková vanička, šírka A = 700 mm, šírka B = 900 mm, biela vanička

Šírka	Hmotnosť brutto (kg)	Typ	Rozmery		Farba vaničky	
		Kód	Šírka A	Šírka B	04=biela	154=čierny granit
700 x 900	25	WMA	70	90	..	197 € .. 271 €
800 x 1000	34	WMA	80	100	..	256 € .. 338 €
800 x 1200	38	WMA	80	120	..	299 € .. 381 €
800 x 1400	45	WMA	80	140	..	334 € .. 416 €
800 x 1600	51	WMA	80	160	..	393 € .. 495 €
900 x 1200	43	WMA	90	120	..	326 € .. 409 €

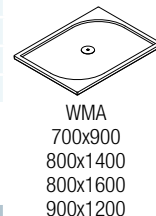
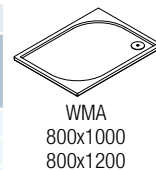

PWI / Predný panel pre obdĺžnikovú vaničku

Výška 95 mm, masívny hliníkový profil a kovové rohové spojky

Príklad objednávacieho kódu: **PWII** **080** **04**

PWII 080 04 = MARBLEMATE hliníkový predný I-panel do niky, šírka 800 mm, biely

I-panel (1 strana)

Šírka	Počet strán / Varianta montáže	Typ	Rozmer	Farba
		Kód	Šírka	04=biela 06=čierna matná 50=aluchróm
700	1 / V nike	PWII	070	.. 47 €
800	1 / V nike	PWII	080	.. 47 €
900	1 / V nike	PWII	090	.. 49 €
1000	1 / V nike	PWII	100	.. 51 €
1200	1 / V nike	PWII	120	.. 55 €
1400	1 / V nike	PWII	140	.. 57 €
1600	1 / V nike	PWII	160	.. 62 €

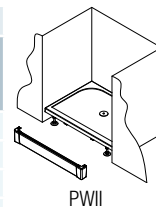

L-panel (2 strany)

Šírka	Počet strán / Varianta montáže	Typ	Rozmery		Farba
		Kód	Šírka A	Šírka B	04=biela 06=čierna matná 50=aluchróm
700 x 900	2 / V rohu	PWIL	070	090	.. 68 €
800 x 1000	2 / V rohu	PWIL	080	100	.. 70 €
800 x 1200	2 / V rohu	PWIL	080	120	.. 72 €
800 x 1400	2 / V rohu	PWIL	080	140	.. 76 €
800 x 1600	2 / V rohu	PWIL	080	160	.. 81 €
900 x 1200	2 / V rohu	PWIL	090	120	.. 76 €

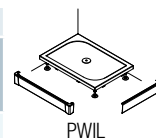

U-panel (3 strany)

Šírka	Počet strán / Varianta montáže	Typ	Rozmery			Farba
		Kód	Šírka A	Šírka B	Šírka C	04=biela 06=čierna matná 50=aluchróm
700 x 900	3 / Pri stene	PWIU	70	090	70	.. 91 €
800 x 1000	3 / Pri stene	PWIU	80	100	80	.. 93 €
800 x 1200	3 / Pri stene	PWIU	80	120	80	.. 95 €
800 x 1400	3 / Pri stene	PWIU	80	140	80	.. 97 €
800 x 1600	3 / Pri stene	PWIU	80	160	80	.. 104 €
900 x 1200	3 / Pri stene	PWIU	90	120	90	.. 97 €

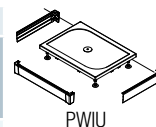

Doplňky

	Kód	Cena
Sifón 90 mm + chrómované viečko + prechodové koleno 40/50 mm	SIWM.10	21 €
Sifón 90 mm + saténové viečko + prechodové koleno 40/50 mm	SIWM.01	21 €
Clean & Shine - čistiaca a ochranná pasta na vaničky z liateho mramoru, 110 ml	CSHINE	10 €
Opravná sada na biele vaničky z liateho mramoru (dvojitý epoxidový tmel)	REPAIRKIT	28 €

Tovar s červenou označeným objednávacím kódom sa drží skladom.

Štvrtkruhová vanička



WMR



PWIR - Hliníkový predný panel pre štvrtkruhovou vaničku

Farebné varianty



Sifón SIWM Ø 90mm



WMR / Štvrtkruhová vanička

Vanička z liateho mramoru, výška vaničky 30 mm, výška nožičiek 65 - 105 mm, rádius 550 mm, otvor pre sifón s priemerom 90 mm

Príklad objednávacieho kódu:

WMR	55	0800	04
-----	----	------	----

WMR 55 0800 04 = MARBLEMATE štvrtkruhová vanička, rádius 550 mm, šírka 800 mm, biela vanička

Šírka	Hmotnosť brutto (kg)	Typ	Rádius	Rozmery	Farba vaničky	
		Kód	55=550 mm	Šírka	04=biela	154=čierny granit
800 x 800	26	WMR	55	0800	..	186 € .. 267 €
900 x 900	32	WMR	55	0900	..	213 € .. 295 €
1000 x 1000	37	WMR	55	1000	..	271 € .. 354 €

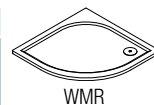

PWIR / Predný panel pre štvrtkruhová vaničku

Výška 95 mm, rádius 550 mm, masívny hliníkový profil a kovové rohové spojky

Príklad objednávacieho kódu:

PWIR	55	080	04
------	----	-----	----

PWIR 55 080 04 = MARBLEMATE hliníkový predný panel, rádius 550 mm, šírka 800 mm, biely

Šírka	Typ	Rádius	Rozmery	Farba		
	Kód	55=550 mm	Šírka	04=biela	06=čierna matná	
800 x 800	PWIR	55	080	..	50=aluchróm	85 €
900 x 900	PWIR	55	090	..		91 €
1000 x 1000	PWIR	55	100	..		97 €

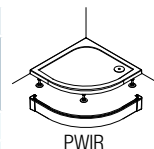

Doplnky

	Kód	Cena
Sifón 90 mm + chrómované viečko + prechodové koleno 40/50 mm	SIWM.10	21 €
Sifón 90 mm + saténové viečko + prechodové koleno 40/50 mm	SIWM.01	21 €
Clean & Shine - čistiaca a ochranná pasta na vaničky z liateho mramoru, 110 ml	CSHINE	10 €
Opravná sada na biele vaničky z liateho mramoru (dvojitý epxidový tmel)	REPAIRKIT	28 €

Tovar s červenou označeným objednávacím kódom sa drží sklodom.

Päťuholníková vanička



WM5



PWM5 - Akrylátový predný panel

Farebné varianty



04



154

Sifón SIWM Ø 90mm



WM5 / Päťuholníková vanička

Vanička z liateho mramoru, výška vaničky 30 mm, šírka B=450 mm, výška nožičiek 65 - 105 mm, otvor pre sifón s priemerom 90 mm

Príklad objednávacieho kódu: **WM5** **636** **0900** **04**

WM5 636 0900 04 = MARBLEMATE päťuholníková vanička, šírka C (dvere) = 636 mm, šírka A = 900 mm, biela vanička

Šírka	Hmotnosť brutto (kg)	Typ	Rozmery		Farba vaničky	
		Kód	Šírka dverí C	Šírka A	04=biela	154=čierny granit
900 x 900	30	WM5	636	0900	..	244 € .. 326 €

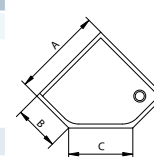
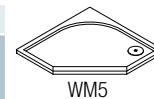

Doplňky

	Kód	Cena
Sifón 90 mm + chrómované viečko + prechodové koleno 40/50 mm	SIWM.10	21 €
Sifón 90 mm + saténové viečko + prechodové koleno 40/50 mm	SIWM.01	21 €
Clean & Shine - čistiaca a ochranná pasta na vaničky z liateho mramoru, 110 ml	CSHINE	10 €
Opravná sada na biele vaničky z liateho mramoru (dvojitý epxidový tmel)	REPAIRKIT	28 €
Akrylátový predný panel pre päťuholníkovú vaničku, výška 95 mm - biely	PWM5 636 0900 04	44 €

Tovar s červeno označeným objednávacím kódom sa drží sklodom.

Technické informácie

Sprchové vaničky Marblemate sú vyrobené z kompozitného liateho mramoru a na povrchu vybavené špeciálnou povrchovou úpravou Gelcoat z polyesterovej živice. Sú superploché, tlmia hluk, poskytujú tepelnú izoláciu a majú protišmykovú úpravu. Všetky vaničky Marblemate spĺňajú kritériá normy EN 14527:2006, ktorá špecifikuje požiadavky na vane a sprchové kúty. Tieto kritériá boli v testoch overené:



EN 14527:2006

• Čistiteľnosť

Povrch vaničky, ktorý prichádza do styku s vodou, je dokonale hladký, nezmáčavý a bez neprístupných rohov, ktoré by zhoršovali čistiteľnosť. Povrch je ľahko udržiavateľný.

• Vypúšťanie vody

Všetka voda odteká z celej plochy dna vaničky až do hraničnej hodnoty povrchového napätia veľmi malých kvapiek vody.

• Trvanlivosť čistiteľnosti

Vlastnosti materiálu vaničky a jej povrchu, ktorý prichádza do styku s vodou, umožňujú čistiteľnosť najmenej 20 rokov.

• Stabilita dna

Pri správnej montáži stabilita dna vaničky zaručuje, že aj pri zaťažení 150 kg nedôjde k žiadnej trvalej deformácii ani iným vadám, napr. trhlinám, ktoré by mali za následok nesprávnu funkciu vypúšťania vody.

• Odolnosť voči chemikáliám

Pri skúškach sa preukázala odolnosť vaničky proti stanoveným chemikáliám a farbivým prostriedkom.

• Odolnosť voči zmenám teploty

Vanička bola podrobená testom, kde sa v 100 nepretržitých cykloch striedavo púšťala do vaničky voda s teplotou 75 °C a 14 °C. Pri skúšaní neboli zistené žiadne známky deformácie ani iných väd (napr. popraskanie).

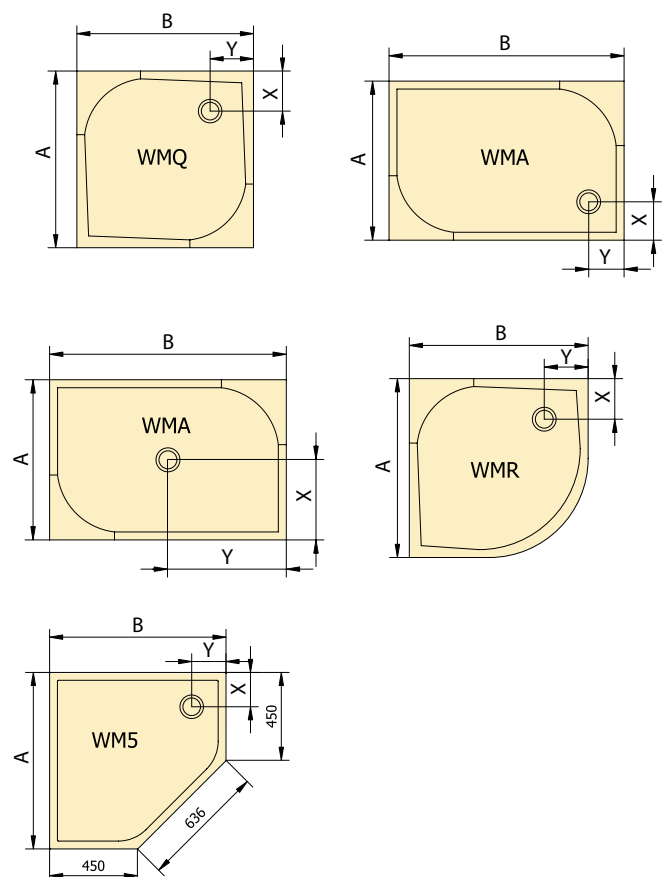

	A	B	X	Y	Výška	Počet nožičiek
WMQ	800	800	150	150	30	5
	900	900	180	180	30	5
	1000	1000	150	150	30	5
WMA	700	900	350	450	30	5
	800	1000	151	151	30	5
	800	1200	151	151	30	8
	800	1400	400	700	30	8
	800	1600	400	800	30	8
	900	1200	450	600	30	8
WMR	800	900	150	150	30	5
	900	900	180	180	30	5
	1000	1000	180	180	30	5
WM5	900	900	175	175	30	5

Sifón SIWM ø 90 mm

- Prietoknosť min. 22 l/min.
- Vrchné čistenie

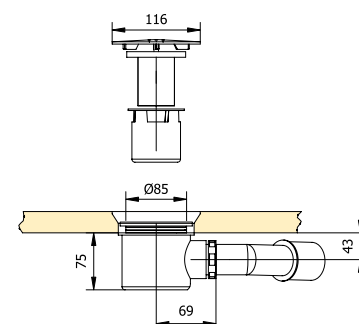

Rozmery v mm.

Technické informácie

Stavebná pripravenosť

1) Vanička inštalovaná na nožičky - s predným panelom alebo obmurovaná

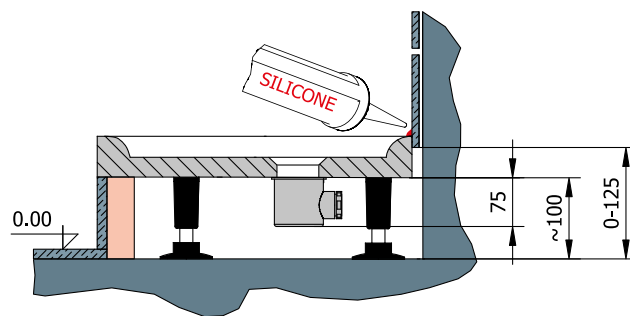
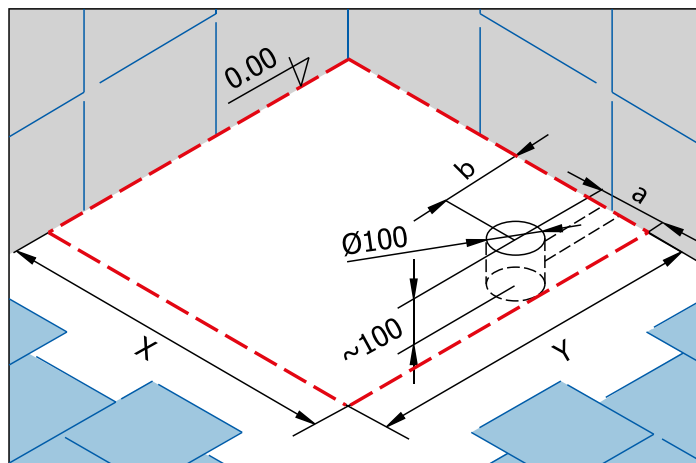
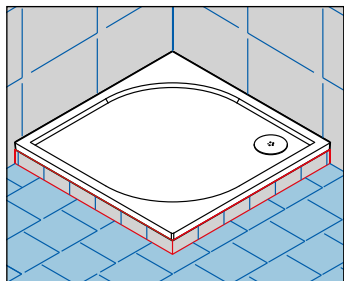
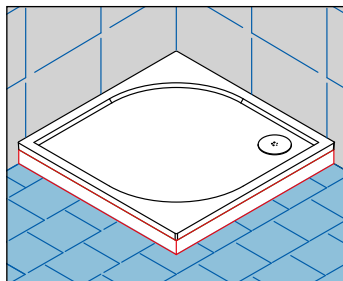

2) Vanička inštalovaná na podlahu

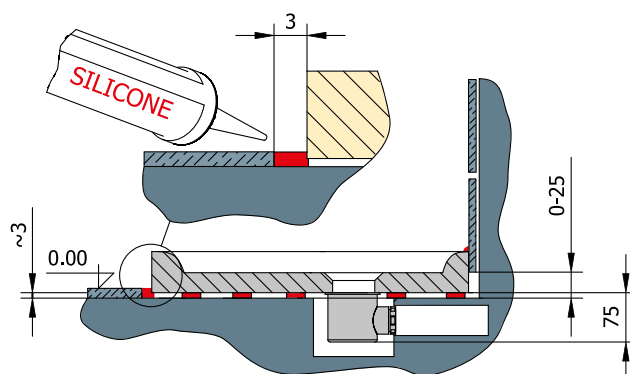
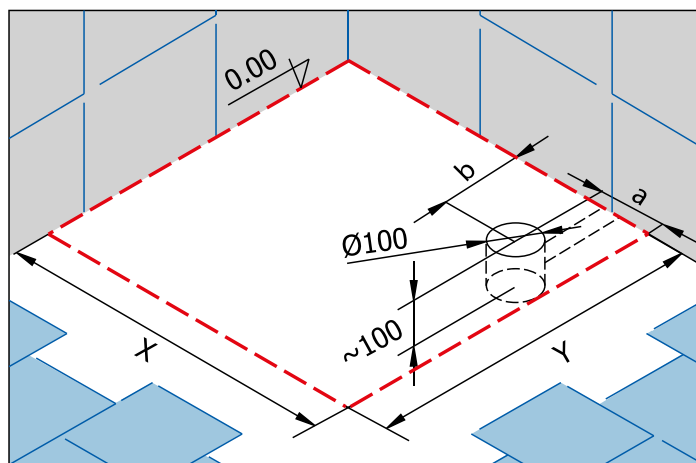
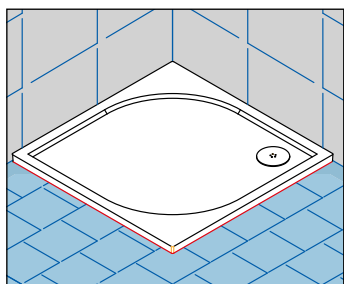

Pravidelné čistenie a údržba vašej sprchy vám zaistí krásu a bezproblémovú prevádzku po mnoho rokov.

Užitočné príslušenstvo, ako je napríklad sklopné sprchové sedátko alebo kombinácia držiaku na uterák / sklenenej poličky, zvyšuje komfort sprchovania a sú užitočnými doplnkami v kúpeľni.

V neposlednom rade včasná výmena opotrebovaných tesnení zaistí hladké fungovanie sprchovacích kútov a umožní Vám vychutnať si pôžitok zo sprchovania po mnoho rokov.

Doplnky	Strana
Sprchové sedátko COMFORT	348
Čistiace prostriedky	349
Držiak na uterák / sklenená polička	350
Stabilizačné vzpery	351
Rohové vzpery	352
Plastová tesnenia.....	353-355
Magnetické tesnenia / krycia lišta	355
Doplnkové profily	356-359



Užitočné príslušenstvo pre každodennú starostlivosť a čistenie sprchovacieho kútu.



Sklenená polička - voliteľné príslušenstvo



Tesnenia a profily. Včasná výmena opotrebovaných tesnení zaistí hladkú prevádzku sprchovacieho kútu.



DOPLNKY

Doplňky, čistiace prostriedky, plastová tesnenia a profily



DUS1 / Sprchové sedátko COMFORT

Praktické sprchové sedátko s jednoduchou montážou na stenu, sklápanie hore, max zaťaženie do 120 kg, dodáva sa v bielej alebo tmavosivej farbe

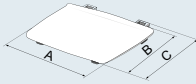
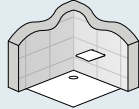
Sprchové sedátko COMFORT	Šírka A (mm)	Hĺbka sedáku B (mm)	Hĺbka celkom C (mm)	Farba	Typ	Cena	
					Kód		
Nové sprchové sedátko COMFORT DUS1 poskytuje pohodlie a bezpečnosť pri sprchovaní. Súmerne tvarované sedátko v modernom dizajne sa dobre hodí do akéhokoľvek usporiadania kúpeľne. Ak sa sedátko nepoužíva, možno ho sklopiť na stenu. Ergonomický povrch sedáčka je ľahko čistiteľný. Maximálne zaťaženie je 120 kg. Sedátko svojim prevedením vyhovuje smerniciam pre lekárske opatrenia.	325	280	325	Tmavo sivá/ aluchróm	DUS1S	118 €	
	325	280	325	Biela/ aluchróm	DUS1W	118 €	



Čistiace prostriedky

Sanitárny čistič Sanitärreiniger	Množstvo	Objednací kód	Cena	
<ul style="list-style-type: none"> Čistiaci prostriedok na bežné čistenie skla s Aquaperle Predlžuje životnosť Aquaperle 	500 ml	17190.CZ	8 €	

Univerzálny čistič Clean-All	Množstvo	Objednací kód	Cena	
<ul style="list-style-type: none"> Koncentrovaný čistiaci prostriedok na bežné čistenie skla s Aquaperle Zlepšuje účinnosť Aquaperle Riedenie: 10 ml prostriedku Clean All na 5 l teplej vody 	500 ml	17023.CZ	12 €	

Odstraňovač vodného kameňa Limescale Remover	Množstvo	Objednací kód	Cena	
<ul style="list-style-type: none"> Neabrazívny čistiaci prostriedok na silne znečistené sklá s Aquaperle Vysoko účinný k odstráneniu usadenej špiny a vodného kameňa na sklách Obnovuje pôvodný vzhľad čistého skla 	500 ml	17022.CZ	18 €	

Stierka SanSwiss	Šírka	Objednací kód	Cena	
<ul style="list-style-type: none"> Praktická stierka pre ľahké a rýchle čistenie skliel Balenie po 10 ks; dodáva sa iba celé balenie 	200 mm	WISCHER	3 €	

Čistiaca a ochranná pasta na vaničky z liateho mramoru	Množstvo	Objednací kód	Cena	
CLEAN & SHINE čistiaci koncentrát: leští a chráni povrchy v kúpeľni bez poškodenia. Tvrdým povrchom, ako sú chróm, porcelán, plast, liaty mramor či skla, dodá krásny lesk.	110 ml	CSHINE	9 €	

SanSwiss opravná sada	Objednací kód	Cena	
Opravná sada na biele vaničky z liateho mramoru (dvojsložkový epoxidový tmel)	REPAIRKIT	26 €	

Držiak na uterák / sklenená polička

Typová séria	Popis		Kód	Cena
MELIA, PUR	Držiak na uterák ¹⁾ šírka 400 mm		PS2.10.400	76 €
	Držiak na uterák ¹⁾ šírka 600 mm		PS2.10.600	76 €
MELIA, PUR	Sklenená polička ¹⁾ šírka 400 mm		PT2.10.400	84 €
	Sklenená polička ¹⁾ šírka 600 mm		PT2.10.600	84 €
MELIA, PUR	Držiak na uterák + polička ¹⁾ šírka 400 mm		PST2.10.400	144 €
	Držiak na uterák + polička ¹⁾ šírka 600 mm		PST2.10.600	144 €
FUN	Držiak na uterák ¹⁾ šírka 600 mm		PS.10.600	76 €
FUN	Sklenená polička ¹⁾ šírka 600 mm		PT.10.600	84 €

¹⁾ Len pre bočnú stenu zvláštneho rozmeru. Minimálna šírka bočnej steny 750 mm.

Stabilizačné vzpery

Typová séria	Popis		Kód	Cena
PUR	Stabilizačná vzpera, možno skrátiť na mieru stena - sklo, dĺžka 1250 mm		SMG2.10.1250	94 €
PUR	Stabilizačná vzpera, možno skrátiť na mieru stena - sklo + T-kus, dĺžka 1600 mm		SMGT2.10.1600	134 €
PUR	Stabilizačná vzpera, možno skrátiť na mieru stena - stena + T-kus, dĺžka 1600 mm		SMMT2.10.1600	134 €
PUR	Stabilizačná vzpera, možno skrátiť na mieru sklo - sklo, dĺžka 1250 mm		SGG2.10.1250	94 €
PUR	Stabilizačná vzpera, možno skrátiť na mieru sklo - sklo + T-kus, dĺžka 1600 mm		SGGT2.10.1600	134 €

Rohové vzpery

Typová řada	Popis		Kód	Cena		
MELIA	Rohová vzpera, délka 300 mm, chróm		RAM.E10	88 €		
Typová řada	Popis		Kód	Cena		
PUR	Rohová vzpera, délka 300 mm, chróm		RP2.10.300	88 €		
Typová řada	Popis		Kód	Cena		
PUR	Rohová vzpera, délka 500 mm, chróm		RP2.10.500	88 €		
Typová řada	Popis		Typ	Farba	Délka	Cena
SWING-LINE	Rohová vzpera pre bočnú stenu, možno skrátiť na mieru		Kód	01 =matný elox 04 =biela 50 =aluchróm SF =sanitárne farby	mm	
			RSL	.xx.	500	38 €
			RSL	.xx.	1000	52 €
Typová řada	Popis		Typ	Farba	Délka	Cena
TOP-LINE PUR-Light S	Rohová vzpera pre bočnú stenu, možno skrátiť na mieru		Kód	01 =matný elox 04 =biela 50 =aluchróm SF =sanitárne farby	mm	
			EVT6	.xx.	500	40 €
			EVT6	.xx.	1000	55 €
Typová řada	Popis		Typ	Farba	Délka	Cena
TOP-LINE, ECO-LINE	Rohová vzpera pre bočnú stenu, možno skrátiť na mieru		Kód	01 =matný elox 04 =biela 50 =aluchróm SF =sanitárne farby	mm	
			EVT	.xx.	500	38 €
			EVT	.xx.	1000	52 €

Plastové tesnenia

Tesnenia	Dĺžka	Kód	Typová séria											Cena		
			MELIA	PUR	ESCURA	PUR LIGHT S	SWING-LINE	SWING-LINE F	MOBILITY	TOP-LINE	ECO-LINE	WALK-IN FUN	SOLINO	Cena za ks	Cena za pár	
Vodorovné tesnenie pre 6 a 8 mm sklá (pre montáž bez prahovej lišty)		1000 mm	51206.1000					•	•	•			•		15 €	-
Vodorovné tesnenie pre 5 a 6 mm sklá (pre montáž s prahovou lištou)		1000 mm	52203.1000			•		•	•	•	•	•	•	•	14 €	-
Vodorovné tesnenie pre 6 mm sklá		1000 mm	51702.1000											•	15 €	-
Vodorovné tesnenie pre 8 mm sklá (pre montáž s prahovou lištou)		1000 mm	52202.1000	•	•										14 €	-
Vodorovné tesnenie pre 6 mm sklá		1000 mm	51602.1000				•					•			14 €	-
Vodorovné tesnenie pre 8 mm sklá (pre montáž bez prahovej lišty)		1000 mm	52102.1000		•										14 €	-
Vodorovné tesnenie pre 6 mm sklá		1000 mm	82207.1000			•								•	14 €	-
Zvislé tesnenie pre 8 mm sklá		2000 mm	51205.2000		•										16 €	-
Zvislé tesnenie		1953 mm	51300.1953					•	•	•					14 €	-
Zvislé tesnenie pre 8 mm sklá		2000 mm	51405.2000	•	•										26 €	-
Zvislé tesnenie pre 6 mm sklá		2000 mm	51406.2000			•									16 €	-
Zvislé tesnenie pre 6 mm sklá		2000 mm	52110.2000				•								18 €	-
Zvislé tesnenie pre ukončovaci profil		2000 mm	31107.2000			•									14 €	-

Plastové tesnenia

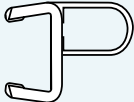
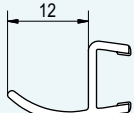
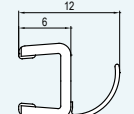
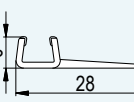
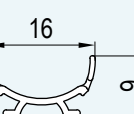
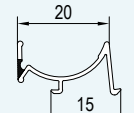
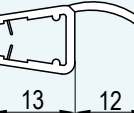
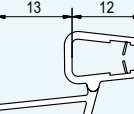
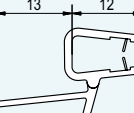
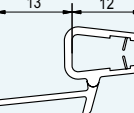
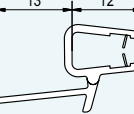
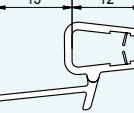
Tesnenia	Dĺžka	Kód	Typová séria											Cena					
			MELIA	PUR	ESCUJA	PUR LIGHT S	SWING-LINE	SWING-LINE F	MOBILITY	TOP-LINE	ECO-LINE	WALK-IN FUN	SOLINO	Cena za ks	Cena za pár				
Zvislé tesnenie pre 8 mm sklá		2000 mm	52305.2000	●													26 €	–	
Zvislé tesnenie pre 8 mm sklá		2000 mm	53100.2000		●												14 €	–	
Zvislé tesnenie pre 6 mm sklá		1911 mm	53101.1911						●					●			16 €	–	
Zvislé tesnenie pre 6 mm sklá		1900 mm	82205.2000												●		17 €	–	
Zvislé tesnenie pre 6 mm sklá		1900 mm	82206.1900													●	17 €	–	
Zvislé tesnenie pre krídlové dvere		1837 mm	82303.1837												●	●	17 €	–	
Zvislé tesnenie pre 6 mm sklá (pre PURB, PUB2)		1910 mm	93100.1910		●												16 €	–	
Oblúkové tesnenie pre PU4 a PU4P s rádiusom 500 mm		Oblúkové tesnenie	51402.P4.50		●												–	18 €	
Oblúkové tesnenie pre PU4 a PU4P s rádiusom 550 mm		Oblúkové tesnenie	51402.P4.55		●												–	18 €	
Vodorovné oblúkové tesnenie pre P3 a P3P (pravé/ľavé) s rádiusom 500 / 550 mm		Oblúkové tesnenie	51402.P3.50D																
			51402.P3.50G																
			51402.P3.55D		●													18 €	–
			51402.P3.55G																
Vodorovné oblúkové tesnenie pre SLR s rádiusom 500 / 550 mm		Oblúkové tesnenie	51402.SL.50																
			51402.SL.55					●									–	18 €	
Vodorovné oblúkové tesnenie pre TER s rádiusom 500 / 550 mm		Oblúkové tesnenie	51402.TER.50																
			51402.TER.55												●		–	18 €	



Magnetické tesnenie / plastová krycia lišta

Tesnenia	Délka	Kód	Typová séria											Cena					
			MELIA	PUR	ESCURA	PUR LIGHT S	SWING-LINE	SWING-LINE F	MOBILITY	TOP-LINE	ECO-LINE	WALK-IN FUN	SOLINO	Cena za ks	Cena za pár				
Vodorovné oblúkové tesnenie pre 8 mm sklá s rádiusom 550 mm		2000 mm	51502.PA4.55	•													-	41 €	
Oblúkové tesnenie pre PLSR s rádiusom 500 mm		2000 mm	51602PLSR50L + 51602PLSR50R				•										-	36 €	
Oblúkové tesnenie pre PLSR s rádiusom 550 mm		2000 mm	51602PLSR55L + 51602PLSR55R				•										-	36 €	
Zvislé magnetické tesnenie 90° pre 6 mm sklá		2000 mm	42352TL.2000 + 42352TR.2000			•	•	•	•	•	•						-	36 €	
Zvislé magnetické tesnenie 180° pre 5 a 6 mm sklá		2000 mm	42356.2000		•	•	•	•	•	•	•	•					18 €	-	
Zvislé magnetické tesnenie 90° pre 8 mm sklá		2000 mm	52352L.2000 + 52352R.2000		•												-	36 €	
Zvislé magnetické tesnenie 135° pre 8 mm sklá		2000 mm	52352L.2000 + 52356.2000		•												-	36 €	
Zvislé magnetické tesnenie 180° pre 8 mm sklá		2000 mm	52356.2000 + 52356.2000		•												-	36 €	
Zvislé magnetické tesnenie 90° pre 8 mm sklá		2000 mm	52452L.2000 + 52452R.2000	•													-	56 €	
Zvislé magnetické tesnenie pre 8 mm sklá		2000 mm	52456.2000	•													40 €	-	
Plastová krycia lišta zvislého profilu na stenu		1999 mm	62100.1.1999 šedá																
			62100.4.1999 bílá	•	•	•	•	•	•									14 €	-
			62100.2.1999 černá																

Doplnkové profily

Profil	Typ	Farba	Výška	Typová séria								Cena		
				Kód	PUR	ESCURA	SWING-LINE	SWING-LINE F	MOBILITY	PUR LIGHT S	TOP-LINE		ECO-LINE	WALK-IN-FUN
15 mm aluchrómový rozširovací profil (pre vyrovnávací profil)	ACP	.50.	2000	●									68 €	
			SM1	●										
Profil k rozšíreniu dverí na strane držadla alebo bočnej steny ku stene kúpeľne o 25 mm	ACSL1	.01.	1948			●	●					48 €		
			SM1			●	●							
		.04.	1948			●	●							
			SM1			●	●							
		.50.	1948			●	●	●						
			SM1			●	●	●						
.SF.	1948			●	●									
SM1				●	●									
Profil k rozšíreniu dverí na strane pántov ku stene kúpeľne o 25 mm	ACSL2	.01.	1941			●	●					48 €		
			SM1			●	●							
		.04.	1941			●	●							
			SM1			●	●							
		.50.	1941			●	●	●						
			SM1			●	●	●						
.SF.	1941			●	●									
SM1				●	●									
Rozširovací profil k rozšíreniu dverí alebo bočnej steny ku stene kúpeľne o 25 mm	ACT1	.01.	PUR LIGHT S	1898						●	●	23 €		
			25mm	SM1						●	●	28 €		
		.04.	1898							●	●	23 €		
			2000						●			28 €		
		.50.	SM1						●	●		28 €		
			1898							●	●	23 €		
		.SF.	2000						●			28 €		
			SM1						●	●		28 €		
		Rozširovací profil k rozšíreniu dverí alebo bočnej steny ku stene kúpeľne o 40 mm	ACT2	.01.	PUR LIGHT S	1898						●	●	26 €
					40mm	SM1						●	●	32 €
				.04.	1898							●	●	26 €
					2000						●			32 €
.50.	SM1								●	●		32 €		
	1898									●	●	26 €		
.SF.	2000								●			32 €		
	SM1								●	●		32 €		
Aluchrómový L-profil k upevneniu dverí alebo bočnej steny v 90° uhle	EP1			.50.	2000	●								68 €
					SM1	●								

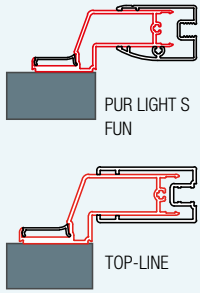
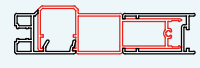
Doplnkové profily

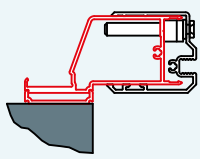
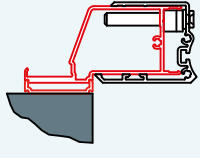
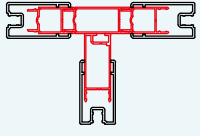
Profil	Typ	Farba	Výška	Typová séria								Cena				
				Kód	01=matný elox 04=biela 50=aluchróm SF=sanitárne farby	(mm) SM1= Zvláštne rozмеры	PUR	ESCURA	SWING-LINE	SWING-LINE F	MOBILITY		PUR LIGHT S	TOP-LINE	ECO-LINE	WALK-IN-FUN
Profil k upevneniu dverí alebo bočnej steny pod uhlom 90° 	EPT	.01.	1898							•	•		56 €			
			SM1								•	•				
		.04.	1898								•	•				
			2000								•	•				
		.50.	SM1								•	•				
			1898								•	•				
			1998								•	•				
		.SF.	2000								•	•				
			SM1								•	•				
			1898								•	•				
		Spojovací profil pre dvere a bočnú stenu v rovine 	PFL	.01.	1898							•			56 €	
					SM1									•		
.04.	1898										•					
	SM1										•					
.50.	1898										•					
	SM1										•					
	1898										•					
.SF.	SM1										•					
	1898										•					
	SM1										•					
Profil k postrannému upevneniu dverí alebo bočnej steny 	SEO			.01.	1898							•	•	•		54 €
					2000								•	•		
		SM1									•	•	•			
		.04.	1898								•	•	•			
			2000								•	•	•			
		.50.	SM1								•	•	•			
			1898								•	•	•			
			2000								•	•	•			
		.SF.	SM1								•	•	•			
			1898								•	•	•			
			2000								•	•	•			
		Profil k upevneniu dverí na strane držadla alebo bočnej steny ku stene kúpeľne v 90°uhle 	SESL1	.01.	1948		•	•						64 €		
SM1					•	•										
.04.	1948				•	•										
	SM1				•	•										
.50.	1948				•	•		•								
	SM1				•	•		•								
.SF.	1948				•	•		•								
	SM1				•	•		•								
Profil k upevneniu dverí na strane pántov ku stene kúpeľne v 90°uhle 	SESL2			.01.	1941		•	•							64 €	
					SM1		•	•								
				.04.	1941		•	•								
					SM1		•	•								
		.50.	1941		•	•		•								
			SM1		•	•		•								
		.SF.	1941		•	•		•								
			SM1		•	•		•								
		Sada 4 profilov ku spojeniu dverí a bočných stien u T-montáže 	TEO	.01.	1898							•	•	96 €		
					SM1							•	•			
				.04.	1898								•			•
					SM1								•			•
.50.	1898										•	•				
	SM1										•	•				
	1898										•	•				
.SF.	SM1										•	•				
	1898										•	•				

Doplnkové profily

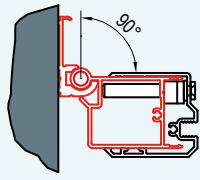
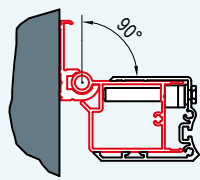
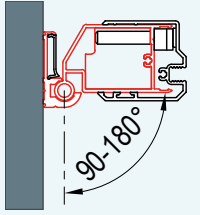
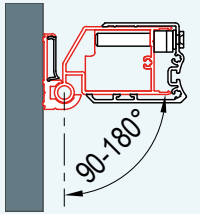
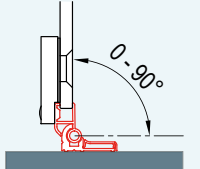
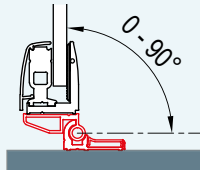
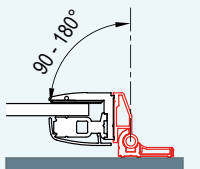
Profil	Typ	Farba	Výška	Typová séria								Cena	
				Kód	PUR	ESCURA	SWING-LINE	SWING-LINE F	MOBILITY	PUR LIGHT S	TOP-LINE		ECO-LINE
Profil k upevneniu dverí na strane držadla alebo bočnej steny ku stene kúpeľne v uhle 0° až 90° 	WGSL1 ¹⁾	.01.	1948			●	●					60 €	
			SM1			●	●						69 €
		.04.	1948			●	●						60 €
			SM1			●	●						69 €
		.50.	1948			●	●		●				60 €
			SM1			●	●		●				69 €
.SF.	1948			●	●						60 €		
	SM1			●	●						69 €		
Profil k upevneniu dverí na strane pántov ku stene kúpeľne v uhle 0° až 90° 	WGSL2 ¹⁾	.01.	1941			●	●					60 €	
			SM1			●	●						69 €
		.04.	1941			●	●						60 €
			SM1			●	●						69 €
		.50.	1941			●	●		●				60 €
			SM1			●	●		●				69 €
.SF.	1941			●	●						60 €		
	SM1			●	●						69 €		
Profil k upevneniu dverí na strane madla alebo bočnej steny ku stene kúpeľne pod uhlom 90° až 180° 	WGSL3 ¹⁾	.01.	1948			●	●					60 €	
			SM1			●	●						69 €
		.04.	1948			●	●						60 €
			SM1			●	●						69 €
		.50.	1948			●	●		●				60 €
			SM1			●	●		●				69 €
.SF.	1948			●	●						60 €		
	SM1			●	●						69 €		
Profil k upevneniu dverí na strane pántu ku stene kúpeľne pod uhlom 90° až 180° 	WGSL4 ¹⁾	.01.	1941			●	●					60 €	
			SM1			●	●						69 €
		.04.	1941			●	●						60 €
			SM1			●	●						69 €
		.50.	1941			●	●		●				60 €
			SM1			●	●		●				69 €
.SF.	1941			●	●						60 €		
	SM1			●	●						69 €		
Sada 2 profilov k upevneniu bočnej steny s L-kovaním pod uhlom 0° až 90° 	WPB1	.50.	2000	●								72 €	
			SM1	●									72 €
Sada 2 profilov k upevneniu bočnej steny pod uhlom 0° až 90° 	WPF1	.50.	2000	●								72 €	
			SM1	●									72 €
Sada 2 profilov k upevneniu bočnej steny pod uhlom 90° až 180° 	WPF2	.50.	2000	●								72 €	
			SM1	●									72 €

¹⁾ Pri použití WGSL1, WGSL2, WGSL3 a WGSL4 v kombinácii so štandardnými dielmi je prestavitelnosť od 0 do +25 mm.

Doplnkové profily

Profil	Typ	Farba	Výška	Typová séria								Cena	
				PUR	ESCURA	SWING-LINE	SWING-LINE F	MOBILITY	PUR LIGHT S	TOP-LINE	ECO-LINE		WALK-IN FUN
Profil s magnetickým tesnením nastaviteľný pod uhlom 0 až 90°	WPM1	.50.	2000	●									72 €
			SM1	●									
Sada 2 profilov k upevneniu dverí pod uhlom 0 až 90°	WPT1	.50.	2000	●									72 €
			SM1	●									
Sada 2 profilov k upevneniu dverí pod uhlom 90 až 180°	WPT2	.50.	2000	●									72 €
			SM1	●									
Sada 2 profilov k upevneniu dverí alebo bočnej steny ku stene kúpeľne pod uhlom 0 až 90°	WTT1	.04.	2000						●				69 €
			SM1						●				
		.50.	2000						●				
			SM1						●				
			.SF.	2000						●			
SM1							●						
Sada 2 profilov k upevneniu dverí alebo bočnej steny ku stene kúpeľne pod uhlom 90 až 180°	WTT2	.04.	2000						●			69 €	
			SM1						●				
		.50.	2000						●				
			SM1						●				
			.SF.	2000						●			
SM1							●						
Sada 2 profilov k upevneniu dverí alebo bočnej steny ku stene kúpeľne pod uhlom 0 až 90°	WTT3	.01.	1898							●	●		53 €
			SM1							●			69 €
		.04.	1898							●	●		53 €
			SM1							●			69 €
		.50.	1898							●	●		53 €
			1997									●	69 €
		.SF.	SM1							●		●	69 €
			1898							●	●		53 €
			1997									●	69 €
SM1							●		●	69 €			
Sada 3 profilov ku spojeniu dverí a bočnej steny pod uhlom 90 až 180°	WTT4	.01.	1898							●	●		53 €
			SM1							●			69 €
		.04.	1898							●	●		53 €
			SM1							●			69 €
		.50.	1898							●	●		53 €
			1997									●	69 €
		.SF.	SM1							●		●	69 €
			1898							●	●		53 €
			1997									●	69 €
SM1							●		●	69 €			

VŠEOBECNÉ OBCHODNÉ PODMIENKY

SanSwiss s.r.o., Popovická 1123, Jičín, pre dodávky tovaru



vydané v súlade s ustanovením § 1751 občianskeho zákonníka, č. 89/2012 Zb., v platnom znení, k zjednodušeniu praxe uzatvárania kúpnych zmlúv o dodávkach sanitárnej techniky (ďalej len "tovar"), v znení platnom od 1. 1. 2015.

I. I. Uzatvorenie zmluvy

- 1.1 Realizácia obchodných, záväzkových vzťahov zmluvných strán prebieha na základe jednotlivých kúpnych zmlúv (ďalej len "zmluvy"), uzatváraných v písomnej forme, ktoré sú tvorené nasledujúcimi zmluvnými dokumentmi:
 - 1.1.1 objednávka odberateľa (kupujúceho), ktorej súčasťou sú údaje o množstve / počte kusov, druhu a type tovaru, ako aj o mieste a termíne jeho dodania,
 - 1.1.2 potvrdenie objednávky dodávateľom (predávajúcim), vrátane určenia ceny podľa čl. III týchto Všeobecných obchodných podmienok.
- 1.2 Pre vznik zmluvy je výlučne rozhodujúce písomné potvrdenie odberateľovej objednávky dodávateľom. Dodávateľ je povinný vybrať objednávky odberateľa v rozsahu 100% potvrdeného tovaru.
- 1.3 Dodávateľ potvrdí písomne objednávku do dvoch (2) pracovných dní od doručenia riadne a úplne špecifikovanej objednávky - na tzv. Potvrdenie zákazky.
- 1.4 Všetky dodávky tovaru sa vykonávajú na základe týchto Všeobecných obchodných podmienok a / alebo Rámcovej kúpnej zmluvy, ak bola stranami dohodnutá.
- 1.5 Tieto Všeobecné obchodné podmienky platia za prijaté najneskôr v okamihu odoslania objednávky odberateľa dodávateľovi. Uzatvorením zmluvy odberateľ potvrdzuje, že aktuálne platné znenie týchto Všeobecných obchodných podmienok obdržal a zoznámil sa s ním.
- 1.6 Akékoľvek prípadné zmeny alebo doplnky zmluvy či odchýlné ujednania od týchto Všeobecných obchodných podmienok musí byť dohodnuté písomne.

II. Dodávka

- 2.1 Pokiaľ nie je výslovne uvedené inak, sú všetky vnútroštátne zásielky zasielané s dodacou podmienkou CPT / dopravné platené do miesta odberu (podľa INCOTERMS, 2010). Miestom dodania tovaru (ďalej tiež len "miesto určenia") stanoveného podľa objednávky odberateľa. Doprava do miesta určenia zabezpečuje dodávateľ. Náklady na dopravu znáša dodávateľ. Nebezpečenstvo škody na tovare a jej náhodnej skazy prechádza na odberateľa okamžikom dodania / prevzatia v mieste určenia.
- 2.2 Dodávateľ zabezpečí, aby zmluvný prepravca na svoje náklady poistil tovar na ceste proti všetkým obvyklým rizikám.
- 2.3 Čiastkové dodávky sú prípustné.
- 2.4 Dodacia lehota je dodržaná, ak tovar je doručený do štvrtka nasledujúceho týždňa po termíne uvedenom na potvrdení zákazky, a pred jej uplynutím predmet dodávky opustil závod dodávateľa.
- 2.5 Dodacia lehota stanovená v potvrdení objednávky sa primerane predlžuje v prípadoch, keď je dodávka oneskorená z dôvodov nepredvídateľných udalostí (vrátane štrajku, výluky, neočakávané problémy u subdodávateľov či dopravcov, nepriazň počasia). O začiatku a konci týchto prekážok je dodávateľ povinný bezodkladne informovať odberateľa písomnou formou (list, e-mail či fax) s udaním nového termínu plnenia.
- 2.6 Prípadné požiadavky odberateľa na zmenu podmienok zmluvy primerane predlžujú dohodnutú dodaciu lehotu.
- 2.7 Ak dôjde na strane dodávateľa k omeškania dodávky dlhšiemu ako 1 mesiac, je odberateľ oprávnený po písomnej výzve, ktorou bola dodávateľovi poskytnutá dodatočná lehota na plnenie najmenej 14 dní s upozornením na možnosť odstúpenia od zmluvy, od kúpnej zmluvy odstúpiť. Ak nie je stanovené inak, týka sa odstúpenia od zmluvy, ktorá bola dodávateľom čiastočne plnená, len nedodaného tovaru.
- 2.8 Dodávateľ nie je v omeškaní s plnením, pokiaľ k oneskoreniu dodávky došlo preto, že odberateľ neodovzdal dodávateľovi potrebné podklady, súhlasy a pod., ktoré má obstaráť odberateľ, či už úplne alebo čiastočne.
- 2.9 V prípade omeškania zásielky v dôsledku okolností na strane odberateľa (vrátane jeho žiadostí), prechádza na neho nebezpečenstvo škody na veci a jej náhodnej skazy od dňa prípravenosti zásielky na odoslanie dodávateľom. Odberateľ je povinný uhradiť dodávateľovi skladovacie náklady vo výške 1% účtovnej hodnoty za každý mesiac a jeho prípadné poistenie.
- 2.10 V prípade nedodržania dodacieho termínu o jeden týždeň nie je odberateľovi poskytovaná zľava z kúpnej ceny nad rámec poskytovaného rabatu. Pri oneskorení o 2 týždne je poskytovaná automaticky zľava z ceny vo výške 5% k štandardnej výške rabatu. Odberateľ je o stave vývoja dokončenia zákazky informovaný písomnou formou.

III. Kúpna cena

- 3.1 Ceny tovaru sú stanovené podľa aktuálneho cenníka tovaru dodávateľa. Ak nie je výslovne dohodnuté inak, sú ceny určené v Eur.
- 3.2 Cena tovaru bude uvedená v potvrdení objednávky.
- 3.3. K cenám sa pripočítava daň z pridanej hodnoty (DPH) v aktuálnej, zákonnej výške.

IV. Platobné podmienky

- 4.1 Po každej dodávke tovaru (kompletné aj čiastočné) vystaví dodávateľ riadny daňový doklad (faktúru), ktorú zašle odberateľovi poštou, mailom, faxom alebo ju odovzdá spoločne s dodávkou tovaru.
- 4.2 Dodávateľ je oprávnený požadovať pred dodávkou zaplatenie zálohy až do výšky 100% ceny tovaru.
- 4.3 Odberateľ nie je oprávnený vrátiť faktúru alebo pozastaviť jej platbu pre závalu v jej obsahu alebo forme, ale je povinný bez zbytočného odkladu informovať o závale dodávateľa, ktorý vykoná bezodkladne opravu faktúry.
- 4.4 Faktúry dodávateľa sú splatné v lehote stanovenej rámcovou kúpnu zmluvou uzatvorenou medzi dodávateľom a príslušným odberateľom. V prípade, že takáto rámcová zmluva nie je uzatvorená, je lehota splatnosti 14 dní od dňa vystavenia faktúry.
- 4.5 Dodávateľ si vyhradzuje právo rozhodnúť o prijatí platby šekom alebo zmenkou. V takomto prípade sú platby považované za splnené až ich preplatením. Diskontné výhody s tým spojené idú na ťarchu odberateľa.
- 4.6 V prípade platieb vo výške 100% ceny tovaru pred dodaním alebo pri dodaní môže dodávateľ odberateľovi poskytnúť zľavu vo výške podľa rámcovej zmluvy alebo individuálne podmienosti z ceny tovaru (bez DPH).
- 4.7 Pre prípad omeškania s úhradou faktúry je dodávateľ oprávnený účtovať odberateľovi úroky z omeškania vo výške 0,05% z dlžnej sumy za každý deň omeškania.
- 4.8 V prípade omeškania s úhradou faktúry trvajúcim dlhšie ako 30 dní po dátume splatnosti je dodávateľ oprávnený odstúpiť od kúpnej zmluvy a požadovať vrátenie dodaného tovaru do sídla dodávateľa na náklady odberateľa. Tým nie je dotknuté jeho právo na náhradu škody.

V. Zodpovednosť za škodu na tovare, výhrada vlastníctva

- 5.1 Nebezpečenstvo škody na tovare prechádza na odberateľa v okamihu prevzatia tovaru v mieste určenia a ak bude prevzatie protiprávne odmietnuté alebo znemožnené, potom v okamihu doručenia do miesta určenia.
- 5.2 Tovar zostáva vlastníctvom dodávateľa až do doby úplného zaplatenia dodávky tovaru, vrátane súvisiacich nákladov (DPH a pod.). Platby šekom alebo zmenkou sú splnené až ich preplatením.

VI. Záruka a ručenie

- 6.1 Dodávateľ poskytuje odberateľovi záruku na kvalitu tovaru v dĺžke 2 +3 rokov na sprchové kúty a vaňové zásteny a 5 rokov na vaničky z liateho mramoru počnúc dňom dodania tovaru podľa bodu 5.1 týchto Všeobecných obchodných podmienok. Podmienky predĺženej záruky: V rámci predĺženej záruky nad rámec 24 mesiacov od dátumu zakúpenia má výrobca výhradné právo voľby spôsobu riešenia reklamácie a to týmito spôsobmi:

- opravou vady
- výmenou chybných dielov
- finančným plnením v zodpovedajúcom rozsahu a dôležitosti predmetnej vady

Podmienkou vzniku nároku na predĺženú záruku je, že inštalácia sprchovacieho kúta je vykonaná v súlade s montážnym návodom. Táto záruka nepodlieha povinnosť vyplývajúcej z Občianskeho zákonníka, riadia sa súčasťou podobou Všeobecných obchodných podmienok spoločnosti SanSwiss s.r.o. Rozhodnutie výrobcu o spôsobe riešenia reklamácie je pre zákazníka záväzná.

- 6.2 Záruka sa vzťahuje na materiálové a výrobné chyby. Pri predaji konečnému zákazníkovi mu odberateľ vystaví záručný list. Záruka sa nevzťahuje okrem iného najmä na chyby spôsobené nedodržaním postupov daných montážnym či iným obdobným návodom alebo neodbornou montážou, iba ak by montážne práce vykonal servisný technik dodávateľa. Záruka sa tiež nevzťahuje na prípady, ak je výrobok používaný / prevádzkovaný v rozpore s účelom použitia a / alebo nesprávnym spôsobom čistenia.
- 6.3 Zodpovednosť dodávateľa za vady, na ktoré sa vzťahuje záruka za akosť, ďalej nevzniká napr. vtedy, ak vady boli spôsobené po prechode nebezpečenstva škody na tovare vonkajšími udalosťami a nespôsobilí ich dodávateľ alebo osoby, s ktorých pomocou dodávateľ plnil svoj záväzok.
- 6.4 Chyby zistiteľné pri preberaní tovaru je odberateľ povinný reklamovať písomne ihneď u prepravcu tovaru zápisom do prepravného listu s poznámkou "prevzaté s výhradou" (kópiu poslať dodávateľovi), najdlhšie však do 3 dní odo dňa dodania tovaru (rozhodujúci je deň doručenia písomnej reklamácie). Ak je tovar evidentne poškodený, má odberateľ právo tovar neprevziať. Chyby, ktoré nemohli byť zistené pri preberaní tovaru a na ktoré sa vzťahuje záruka na akosť tovaru, je odberateľ povinný reklamovať u dodávateľa písomne a bezodkladne po ich zistení, najneskôr v posledný deň záručnej lehoty. Dodávateľ má na posúdenie vady lehotu 15 dní odo dňa jej oznámenia odberateľom, na vybavenie reklamácie potom 30 dní od oznámenia.
- 6.4.1 V rámci reklamácie závad tovaru je odberateľ oprávnený:
 - 6.4.2 požadovať odstránenie väd opravou tovaru, ak sú vady opraviteľné, alebo
 - 6.4.3 dodaním chýbajúceho tovaru, alebo
 - 6.4.4 požadovať primeranú zľavu z kúpnej ceny.
- 6.4.4 Ak sa ukáže, že vady tovaru sú neopraviteľné, alebo že s ich opravou by boli spojené neprimerané náklady, môže odberateľ požadovať dodanie náhradného tovaru, ak požiča o to dodávateľa bez zbytočného odkladu po tom, čo mu dodávateľ oznámil túto skutočnosť. Ak dodávateľ neodstráni vady tovaru v primeranej, dodatočnej lehote alebo ak oznámí pred jej uplynutím, že vady neodstráni, môže odberateľ požadovať výmenu chybného tovaru za bezchybný alebo požadovať zľavu z kúpnej ceny.
- 6.5 Už uplatnený nárok nemôže odberateľ meniť bez súhlasu dodávateľa.
- 6.6 Odberateľ nie je oprávnený súběžne s nárokmi zo zodpovednosti za vady tovaru uplatňovať aj nároky na náhradu škody a akýchkoľvek prípadných nárokov za týmto výslovne vzdáva.
- 6.7 Dojednáva sa, že oprávnenie na uplatnenie nárokov voči dodávateľovi z titulu vady tovaru má výlučne odberateľ.
- 6.8 V prípade náhradnej dodávky tovaru alebo náhradných dielov je odberateľ povinný vrátiť dodávateľovi pôvodne dodaný tovar a / alebo diely.

VII. Okolnosti vylučujúce zodpovednosť

- 7.1 Ak dôjde k udalostiam, ktoré nemožno v čase uzavretia kúpnej zmluvy predvídať a ktoré spôsobia dodávateľovi prekážku v plnení jeho zmluvných povinností, je dodávateľ oprávnený posunúť lehotu plnenia o dobu, po ktorú táto prekážka trvala.
- 7.2 Dodávateľ nie je povinný plniť voči odberateľovi z titulu vady tovar, pokiaľ odberateľ opomenie riadne a včas uplatniť právo regresie proti tretej osobe (úradný záznam prepravcu, potvrdenie o nesprávnom množstve a pod.).
- 7.3 Povinnosť dodávateľa plniť z dôvodu vady tovaru zaniká v prípade, že v priebehu záručnej lehoty boli odberateľom alebo treťou osobou použité iné náhradné diely než dodané dodávateľom alebo vykonané zákroky inou osobou ako dodávateľom, resp. jeho servisným technikom.
- 7.4 V prípadoch, že je daná niektorá z okolností vylučujúcich zodpovednosť, je dodávateľ oprávnený ešte pred svojim plnením odstúpiť od zmluvy bez toho, aby odberateľovi vznikol nárok na náhradu škody.
- 7.5 Odberateľ môže od dodávateľa požadovať vyjadrenie, či od zmluvy odstúpi, alebo či bude plniť v primeranej náhradnej dodacej lehote. Ak sa dodávateľ bezodkladne nevyjadrí, má odberateľ právo od zmluvy odstúpiť. Čiastočné plnenie, ktoré bolo do tej doby uskutočnené, nemôže odberateľ odmietnuť.

VIII. Právo na odstúpenie

- 8.1 Podmienkou splnenia dodávky tovaru je solventnosť odberateľa. V prípade odôvodnených pochybností o splnení platobných povinností odberateľa, najmä v dôsledku omeškania s úhradou predchádzajúcich faktúr, s úhradou zálohovej faktúry a pod., je dodávateľ oprávnený od zmluvy odstúpiť. Tým nie je dotknuté jeho právo na náhradu škody.
- 8.2 Dodávateľ je tiež oprávnený zistiť si informácie o solventnosti odberateľa a požadovať predloženie bankových záruk.
- 8.3 Dodávateľ je tiež oprávnený od zmluvy odstúpiť v prípade, ak Odberateľ bol v omeškaní s úhradou kúpnej ceny alebo jej časti pri akejkoľvek jednotliví kúpnej zmluvy po dobu dlhšiu ako 30 dní a odberateľ potom, ak by tovar nebol dodávateľom dodaný v dohodnutom termíne ani na základe dodatočnej výzvy na plnenie. Dodávateľ je oprávnený odstúpiť aj v ďalších prípadoch predvídaných zákonom. Odberateľ je v takom prípade povinný predmet dodávky (tovar) bezodkladne na svoje náklady dodávateľovi vrátiť.
- 8.4 Odberateľ je oprávnený od zmluvy odstúpiť v prípade, že dodávateľ nespĺňa dodávku podľa ním potvrdené objednávky, a to ani v primeranej náhradnej lehote (danej druhým alebo tretím Potvrdenie zákazky), ktorú mu odberateľ poskytol a ak súčasne so stanovením primeranej náhradnej lehoty odberateľ dodávateľovi písomne upozornil na to, že v prípade nedodržania ani náhradnej lehoty od zmluvy odstúpi.
- 8.5 Pre prípad odstúpenia odberateľa z dôvodu podľa ods. 8.4 sú zmluvné strany povinné si bezodkladne do tej doby prijaté plnenia. Dojednáva sa, že náhradu škody je odberateľ oprávnený požadovať iba v prípade, že dodávateľ dodávkou podľa ním potvrdené objednávky nespĺnil úmyselne alebo hrubou nebanalitosťou.

IX. Záverečné ustanovenia

- 9.1 Zmluvné vzťahy z kúpnych zmlúv sa riadia právnym poriadkom Slovenskej republiky, najmä Občianskeho zákonníkom, č. 89/2012 Zb., v platnom znení.
- 9.2 Týmto Všeobecnými obchodnými podmienkami sa riadia všetky kúpne zmluvy o dodávke tovaru, uzavreté medzi dodávateľom a odberateľom. Odlišné dojednania v rámcovej kúpnej zmluve alebo v jednotliví kúpnej zmluve majú v zmysle ust. § 1751 ods. 1 Občianskeho zákonníka prednosť pred týmito Všeobecnými obchodnými podmienkami.
- 9.3 Pokiaľ odberateľ ďalej predá tovar, na ktorý sa viaže výhrada vlastníctva dodávateľa, postupuje odberateľ svoju pohľadávku voči tretej osobe z takého ďalšieho predaja dodávateľovi na zabezpečenie jeho pohľadávky. Dlžníkov z postupene pohľadávky je odberateľ povinný oznámiť bezodkladne dodávateľovi a kedykoľvek na žiadosť dodávateľa.
- 9.4 Odberateľ nesmie predmet dodávky (tovar) zastaviť ani poskytnúť ako záruku. Splnenie tejto povinnosti po dobu trvania výhrady vlastníctva dodávateľa musí odberateľ zabezpečiť aj u tretej osoby, ktorej tovar ďalej predal, a bezodkladne o tom informovať dodávateľa.
- 9.5 Pri nedodržaní platobných podmienok, ako aj pri protostoch zmienek alebo šekov zanikajú práva odberateľa na predaj a spracovanie tovaru, ku ktorému sa viaže výhrada vlastníctva dodávateľa. Vylučuje sa náhrada následných škôd vzniknutých odberateľovi, zvlášť nákladov na spracovanie, použitie, aj náhrada úšľeho zisku.

Jičín, 16. 5. 2015

Záručná doba začína plynúť od prevzatia tovaru kupujúcim od verejného prepravcu. Na všetky výrobky spoločnosti SanSwiss s.r.o. je spotrebiteľovi poskytovaná základná záruka v trvaní 2 roky odo dňa zakúpenia výrobku. Pri splnení nižšie uvedenej podmienky je potom poskytovaná rozšírená záruka. Záručná doba sa skladá zo základnej, zákonnej lehoty v trvaní 2 rokov a rozšírenej záručnej doby.

Základná záruka - 2 roky

Nárok na uplatnenie záruky (oprava alebo výmena) vadných výrobkov na náklady výrobcu zaniká v nasledujúcich prípadoch:

- ak nie je výrobok používaný v súlade s jeho určením
- ak nie je doložený platný doklad o kúpe výrobku (nie je teda doložený začiatok plynutia záručnej doby)
- v prípade, že výrobok bol namontovaný v rozpore s montážnym návodom
- v prípade, že na výrobku došlo k neoprávnenému alebo neodbornému zásahu
- chýbajúca alebo nesprávna údržba (firma SanSwiss odporúča najmä pravidelné používanie príslušných čistiacich prostriedkov z jej ponuky)

Predĺžená záruka

Podmienky predĺženej záruky:

V rámci predĺženej záruky nad rámec 24 mesiacov od dátumu zakúpenia má výrobca výhradné právo voľby spôsobu riešenia reklamácie a to týmito spôsobmi:

- opravou vady
- výmenou chybných dielov
- finančným plnením v zodpovedajúcom rozsahu a dôležitosti predmetnej vady

Podmienkou vzniku nároku na predĺženú záruku je, že inštalácia výrobku (sprchovací kút alebo sprchovacia vanička) je vykonaná v súlade s montážnym návodom. Táto záruka nepodlieha povinnostiam vyplývajúcim z Občianskeho zákonníka a riadia sa súčasnou podobou Všeobecných obchodných podmienok spoločnosti SanSwiss s.r.o. Rozhodnutie výrobcu o spôsobe riešenia reklamácie je pre zákazníka záväzné.

Záručná doba je pre skupiny výrobkov nasledujúca

Sprchové zásteny 2 + 3 roky

Vaničky z ľateho mramoru 5 rokov

Upozornenie

Záručná doba nadobúda účinnosť 1. 4. 2014 a vzťahuje sa na nové výrobky predané po tomto dátume. Životnosť niektorých komponentov ako sú napr. PVC tesnenie môže byť kratšia ako zákonná záručná doba. Spoločnosť SanSwiss s.r.o. poskytne v rámci základnej záruky tento diel na svoje náklady s tým, že si zákazník vykoná jednoduchú montáž sám. V rámci predĺženej záruky spoločnosť SanSwiss PVC tesnenia zašle odplatne. U pojazďových koliesok a madiel garantujeme životnosť 5 rokov. V prípade reklamácie v dobe trvania základnej aj predĺženej záruky pošleme tento diel bezodplatne, jednoduchú montáž si vykoná zákazník sám. Z dôvodu obmedzenej dostupnosti pôvodného výrobku pri predĺženej záruke môže byť doba dodania náhradného dielu dlhšia ako 30 dní, pričom sa výrobca zaväzuje, že bude podľa jeho možnosti čo najkratšia. Výrobca si vyhradzuje právo dodať náhradný diel z aktuálnej produkcie s podobnými technickými parametrami v rovnakej kvalite.

SanSwiss s.r.o.

Popovická 1123

CZ-506 01 Jičín

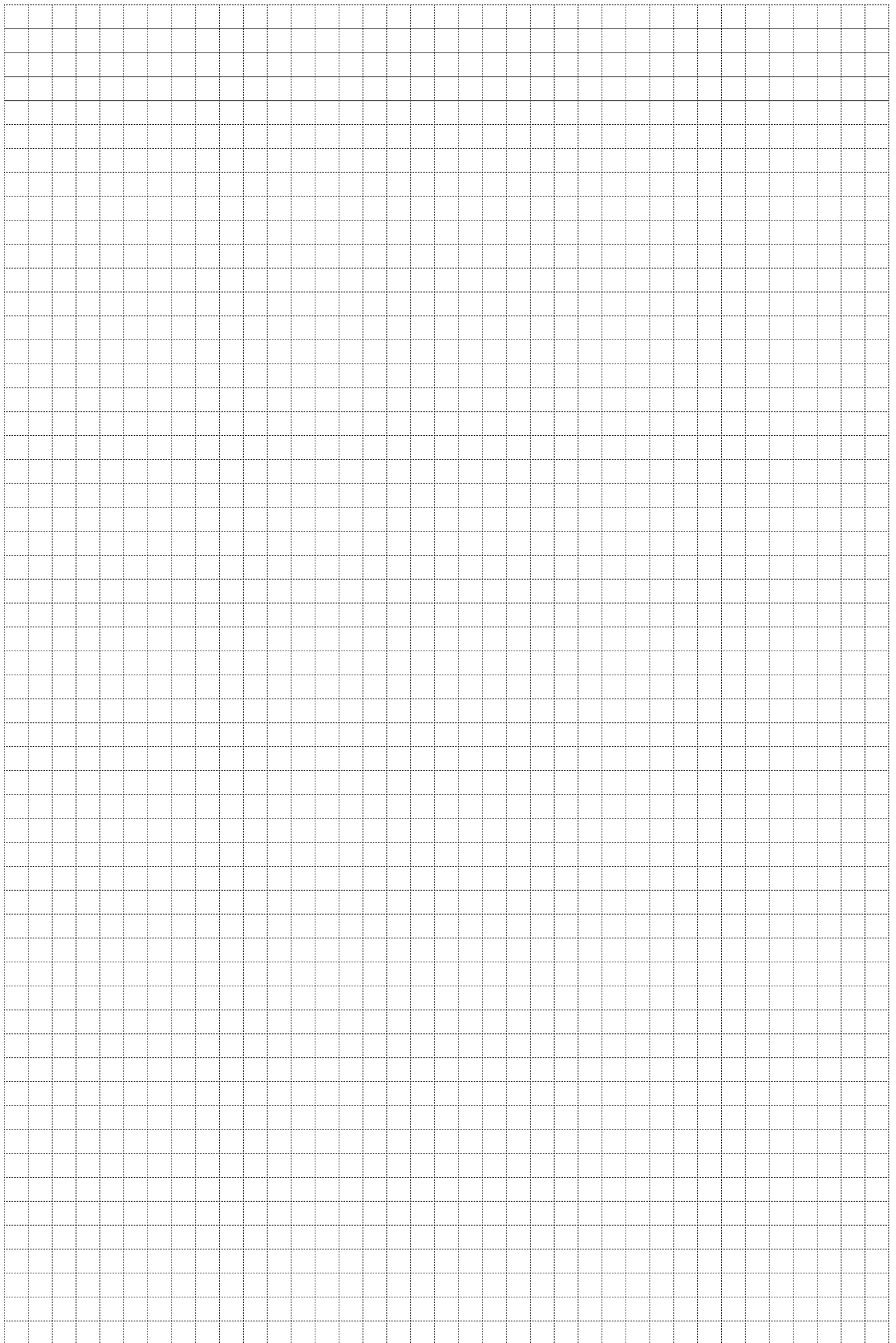

Obchodné oddelenie

SanSwiss s.r.o.
Popovická 1123
CZ - 506 01 JIČÍN

Tel.: +420 / 493 644 411 (ústredňa)
prodej@sanswiss.cz
objednavky@sanswiss.cz
www.sanswiss.sk

Marián Mazáň 1

Mobil: +421 / 914 333 690
marian.mazan@sanswiss.cz

Igor Nechala 2

Mobil: +421 / 905 998 833
igor.nechala@sanswiss.cz

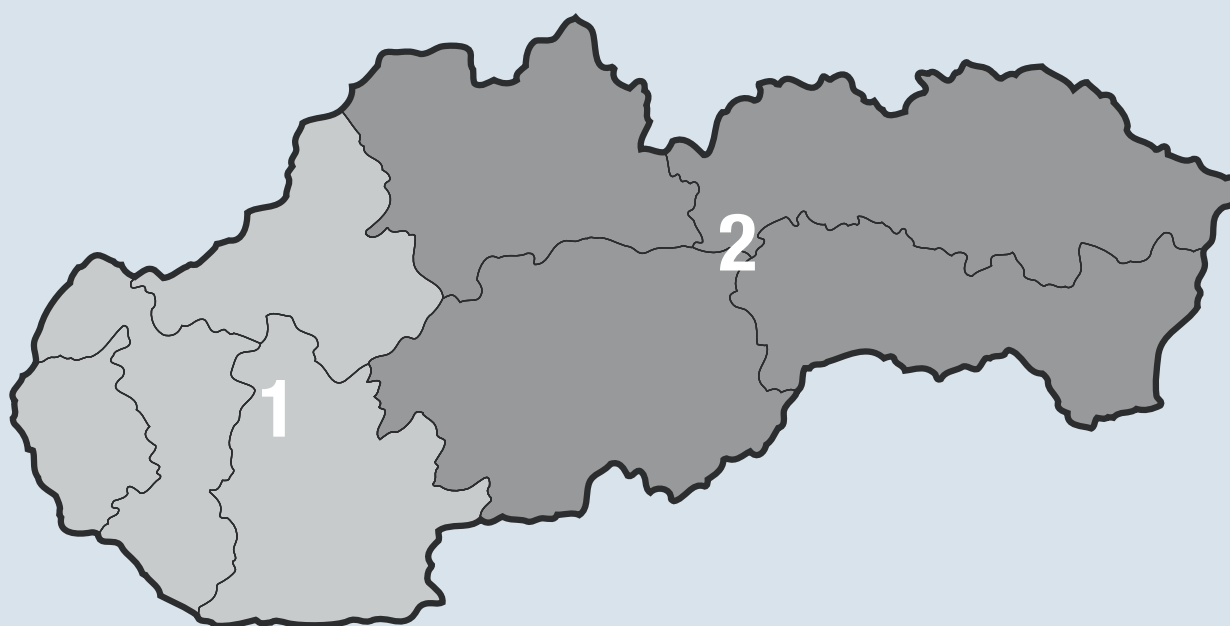

Obchodný riaditeľ

Ing. František Bílek

Tel.: +420 / 493 644 422
frantisek.bilek@sanswiss.cz

Vnútná služba

Jan Sochor

Tel.: +420 / 493 644 426
jan.sochor@sanswiss.cz

Obchodné oddelenie

Karel Neckář

Tel.: +420 / 493 644 420
karel.neckar@sanswiss.cz

Reklamačné oddelenie

Lukáš Koutský

Tel.: +420 / 493 644 453
reklamace@sanswiss.cz

Servisné oddelenie

Patrik Hopak

Mobil: +420 / 602 119 018
Tel.: +420 / 493 644 462
prodej@sanswiss.cz

Eva Kořínková

Tel.: +420 / 493 644 450
eva.korinkova@sanswiss.cz

Jan Ženatý

Tel.: +420 / 493 644 425
jan.zenaty@sanswiss.cz

SanSwiss s.r.o.

Popovická 1123

CZ - 506 01 JIČÍN

Tel.: +420 / 493 644 411

E-mail: prodej@sanswiss.cz

www.sanswiss.sk

Platnosť od 1. 4. 2017 do 31. 3. 2018

Sklá a profily

Číre a tónované sklá



07 Číre



08 Parsol Bronz



53 Zrkadlové



55 Čierne

Sklá so sieťotlačou



49 Satén



51 Línia

Sklá s chrómovým dekórom



61 Mriežka



62 Stromy



63 Písmo



64 Kamienky

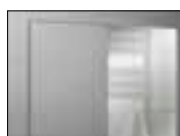

66 Zrkadlové

Dekórované sklá



22 Durlux



30 Mastercarré



44 Cristal perly

Povrchové úpravy



10 Chróm



50 Aluchróm



01 Matný elox



04 Biela

Vysvetlivky k piktoграмom



Bezpečnostné sklo,
hrúbka skla v mm



Počet variánt skiel



Antiplaková úprava
Aquaperle



Skosenie / Výrez

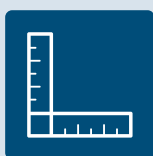

Zvláštne rozmery



Štandardná
výška 2000 mm



Sériá PUR:
Atypická výška
do 2300 mm



Spĺňa normu na sprchové
zásteny EN 14428:2008+A1

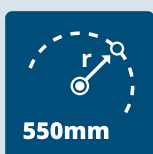

Rádus



Dvere i bočnú stenu
možno namontovať
ako pravé alebo ľavé



Dostatočná šírka
pre pohodlný vstup



Ľahšie čistenie vďaka
integrovaným pántom so
zdvihovým mechanizmom



Max. zaťaženie 120 kg